

Gebruikershandleiding

32PFS5803
43PFS5803
50PFS5803

PHILIPS

Inhoud

1 Ondersteuning	3
1.1 Uw TV identificeren en registreren	3
1.2 Help en gebruikershandleiding van de TV	3
1.3 Online Help en gebruikershandleiding	3
1.4 Klantenservice/repairatie	3
2 Software	5
2.1 Software bijwerken	5
2.2 Softwareversie	5
3 Snelgids	6
3.1 Afstandsbediening	6
3.2 IR-sensor	7
3.3 Joystick: lokale bediening	7
4 Installatie	9
4.1 Veiligheidsinstructies lezen	9
4.2 Plaatsing van de TV	9
4.3 TV inschakelen	9
5 Aansluitingen	11
5.1 Aansluitingsgids	11
5.2 Antenne	11
5.3 Satelliet	11
5.4 Videoapparaat	11
5.5 Audioapparaat	12
5.6 Mobiel apparaat	13
5.7 Ander apparaat	15
6 Schakelen van bron	18
6.1 Bronnenlijst	18
6.2 Apparaat hernoemen	18
7 Zenders	19
7.1 Info over zenders en schakelen tussen zenders	19
7.2 Zenders instellen	19
7.3 Zenderlijst	25
7.4 Favoriete zenders	26
7.5 Teletekst	27
8 TV-gids	29
8.1 Wat hebt u nodig	29
8.2 De TV-gids gebruiken	29
8.3 Freeview Play	30
9 TV opnemen en pauzeren	31
9.1 Opnemen	31
9.2 TV pauzeren	32
10 Video's, foto's en muziek	33
10.1 Van een USB-aansluiting	33
10.2 Foto's	33
10.3 Video's	33
10.4 Muziek	34
11 Menu's met TV-instellingen openen	35
11.1 Overzicht Hoofdmenu	35
11.2 Veelgebruikte instellingen en Alle instellingen	35
11.3 Alle instellingen	35
12 Netwerk	44
12.1 Thuisnetwerk	44
12.2 Verbinden met netwerk	44
12.3 Netwerkinstellingen	45
13 Smart TV	47
13.1 Smart TV configureren	47
13.2 Smart TV-startpagina	47
13.3 App-galerie	47
14 TV on Demand / Video on Demand	48
15 Netflix	49
16 Milieu	50
16.1 Europees energielabel	50
16.2 Einde levensduur	50
17 Specificaties	51
17.1 Vermogen	51
17.2 Ontvangst	51
17.3 Schermresolutie	51
17.4 Ondersteunde invoerresolutie: video	51
17.5 Ondersteunde invoerresolutie: computer	51
17.6 Geluid	51
17.7 Multimedia	52
17.8 Connectiviteit	52
18 Problemen oplossen	53
18.1 Tips	53
18.2 Inschakelen	53
18.3 Afstandsbediening	53
18.4 Zenders	54
18.5 Satelliet	54
18.6 Beeld	55
18.7 Geluid	56
18.8 HDMI	56
18.9 USB	56
18.10 Wi-Fi en internet	56
18.11 Verkeerde menutaal	56
19 Veiligheid en onderhoud	58
19.1 Veiligheid	58
19.2 Schermonderhoud	59
20 Gebruiksvoorwaarden	60
21 Auteursrechten	61
21.1 MHL	61
21.2 HDMI	61
21.3 Wi-Fi Alliance	61
21.4 Andere handelsmerken	61
22 Open Source	62
22.1 Open source-software	62
22.2 Open source-licentie	62
23 Disclaimer betreffende diensten en/of software van derden	67
Index	68

Ondersteuning

Uw TV identificeren en registreren

Uw TV identificeren – modelnummer en serienummer

Mogelijk vraagt men u naar het modelnummer en het serienummer van de TV. Deze nummers vindt u op het verpakkingslabel of op het typelabel aan de achter- of onderzijde van de TV.

Uw TV registreren

Registreer uw TV en profiteer van een groot aantal voordelen, zoals volledige productondersteuning (inclusief downloads), exclusieve toegang tot informatie over nieuwe producten, speciale aanbiedingen en kortingen, de kans op het winnen van prijzen en eventueel deelname aan speciale onderzoeken over nieuwe producten.

Ga naar www.philips.com/welcome

Help en gebruikershandleiding van de TV

⚙ Instellingen > Help

U kunt met de Help-functie een diagnose stellen en meer informatie over uw TV verkrijgen.

- Zo kunt u... – U vindt de instructies voor het instellen van zenders, het sorteren van zenders, het bijwerken van de TV-software, het verbinden met externe apparaten en het gebruik van de Smart-functies op uw TV.

- Controleer de TV – U kunt tijdens het afspelen van een korte videoclip controleren of het beeld, het geluid en het Ambilight* naar behoren werken.

- Controleer het netwerk – Controleer de netwerkverbinding.

- Software bijwerken – Controleer of er software-updates beschikbaar zijn.

- Gebruikershandleiding – In de gebruikershandleiding vindt u informatie over de TV.

- Problemen oplossen – Hier vindt u antwoorden op veelgestelde vragen.

- Fabrieksinstellingen – Hier kunt u alle instellingen terugzetten naar de fabrieksinstellingen.

- TV opnieuw instellen – Installeer de TV volledig

opnieuw.

- Contactinformatie – Het telefoonnummer of webadres weergeven voor uw land of regio.

* De Ambilight-instelling is alleen voor modellen die Ambilight ondersteunen.

Online Help en gebruikershandleiding

Als u een probleem met betrekking tot uw Philips-TV wilt oplossen, kunt u een beroep doen op onze onlineondersteuning. U kunt op de website uw taal selecteren en het modelnummer van uw product invoeren.

Ga naar www.philips.com/support.

U vindt er het telefoonnummer voor uw land, alsmede antwoorden op veelgestelde vragen (FAQ's). In sommige landen kunt u met een Philips vertegenwoordiger chatten en uw vragen rechtstreeks of via e-mail stellen.

U kunt nieuwe TV-software downloaden en de handleiding (Help) downloaden en deze op uw computer doornemen.

Voor meer probleemoplossing voor uw TV of veelgestelde vragen (FAQ's)...

Gaat u

naar <http://philips-tvconsumercare.kxondemand.com/portal/en/ModelSelect>

Help lezen op uw tablet, smartphone of computer

Als u een langere reeks instructies gemakkelijker wilt uitvoeren, kunt u Help in pdf-formaat downloaden en deze lezen op uw smartphone, tablet of computer. U kunt de relevante pagina's van Help ook afdrukken vanaf uw computer.

Ga naar www.philips.com/support om de Help (gebruikershandleiding) te downloaden

Klantenservice/reparatie

Voor ondersteuning en reparaties kunt u bellen met het telefoonnummer van de Philips Klantenservice in uw land. Onze monteurs zorgen voor reparatie, indien nodig.

Zoek het telefoonnummer in de gedrukte documentatie die bij de TV is meegeleverd.

Of ga naar onze website www.philips.com/support en selecteer indien nodig uw land.

Modelnummer en serienummer

Mogelijk vraagt men u naar het modelnummer en het serienummer van de TV. Deze nummers vindt u op het verpakkingslabel of op het typelabel aan de achter- of onderzijde van de TV.

Waarschuwing

Probeer de TV niet zelf te repareren. Dit kan leiden tot ernstig letsel, onherstelbare schade aan uw TV of kan ervoor zorgen dat uw garantie vervalt.

Software

Software bijwerken

Updates zoeken

Bijwerken vanaf internet

🏠 (Hoofdmenu) > Instellingen > Software bijwerken > Updates zoeken > Internet (aanbevolen)

U kunt ook zelf zoeken naar een software-update.

- Als de TV is aangesloten op internet, ontvangt u mogelijk een bericht om de TV-software bij te werken. U hebt een snelle (breedband) internetverbinding nodig. Als u dit bericht ontvangt, raden we u aan de update uit te voeren.
- Tijdens de software-update is er geen beeld en de TV wordt uitgeschakeld en weer ingeschakeld. Dit gebeurt mogelijk meerdere keren. De update kan enkele minuten duren.
- Wacht totdat de TV weer beeld heeft. Druk tijdens de software-update niet op de aan-uitknop  op de TV of op de afstandsbediening.

Bijwerken vanaf USB

🏠 (hoofdmenu) > Instellingen > Software bijwerken > Updates zoeken > USB

- U hebt een computer met een snelle internetverbinding en een USB-stick nodig om de software te kunnen uploaden naar de TV.
- Gebruik een USB-geheugenapparaat met 512MB vrije ruimte. De schrijfbeveiliging moet zijn uitgeschakeld.

1 - De update starten op de TV

Selecteer **Software bijwerken** > **Updates zoeken** > **USB** en druk vervolgens op **OK**.

2 - De TV identificeren

Sluit het USB-geheugen aan op een van de USB-aansluitingen van de TV.

Selecteer **Starten** en druk op **OK**. Er wordt een identificatiebestand geschreven naar de USB-stick.

3 - De TV-software downloaden

- Sluit het USB-geheugen aan op uw computer.
- Zoek het bestand **update.html** op het USB-geheugenapparaat en dubbelklik erop.
- Klik op **ID versturen**.
- Als er nieuwe software beschikbaar is, downloadt u het .zip-bestand.
- Nadat de download is voltooid, pakt u het bestand uit en kopieert u het bestand **autorun.upg** naar het USB-geheugenapparaat.
- Plaats dit bestand niet in een map.

4 - De software van de TV bijwerken

Plaats de USB-stick nogmaals in de TV. De update wordt automatisch uitgevoerd.

De TV schakelt zichzelf 10 seconden uit en vervolgens weer in. Even geduld alstublieft.

Doe het volgende niet. . .

- de afstandsbediening gebruiken
- de USB-stick loskoppelen van de TV
- tweemaal op  drukken
- op de aan-uitknop van de TV drukken

De TV schakelt zichzelf 10 seconden uit en vervolgens weer in. Even geduld alstublieft.

De software van de TV is bijgewerkt. U kunt de TV weer gebruiken.

Verwijder het bestand **autorun.upg** van het USB-geheugenapparaat om abusievelijk bijwerken van de TV-software te voorkomen.

Lokale updates

🏠 (Hoofdmenu) > Instellingen > Software bijwerken > Updates zoeken > USB > Lokale updates.

Voor leveranciers en deskundige gebruikers.

OAD-updates (Over-the-air Download) zoeken

🏠 (Hoofdmenu) > Instellingen > Software bijwerken > Updates zoeken > OAD-updates zoeken.

Zoek naar een over-the-air software-update.

Softwareversie

🏠 (Hoofdmenu) > Instellingen > Software bijwerken > Huidige software-informatie

Geef de huidige softwareversie van de TV weer.

Snelgids

3.1

Afstandsbediening

Batterijen en onderhoud

Batterijen vervangen

Als de TV niet reageert op de afstandsbediening, zijn mogelijk de batterijen leeg.

Als u de batterijen wilt vervangen, opent u het batterijvak achter op de afstandsbediening.

- 1 - Schuif de batterijklep in de richting zoals aangegeven door de pijl.
- 2 - Vervang de oude batterijen door twee batterijen van het type **AAA-R03-1,5V**. Zorg dat de + en - kanten van de batterij in de juiste richting liggen.

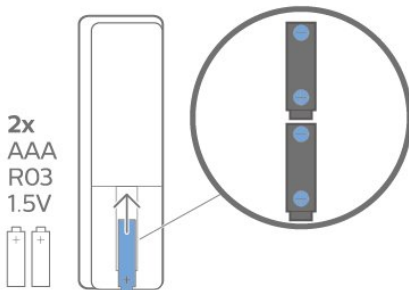

- 3 - Plaats en schuif de batterijklep weer terug tot u een klik hoort.
 - Haal de batterijen uit de afstandsbediening als u de afstandsbediening lange tijd niet gaat gebruiken.
 - Gooi oude batterijen veilig weg volgens de verwijderingsinstructies.

Schoonmaken

De afstandsbediening is voorzien met een krasbestendige coating.

Reinig de afstandsbediening met een zachte, vochtige doek. Gebruik nooit stoffen als alcohol, chemische middelen of allesreinigers voor de afstandsbediening.

Toetsenoverzicht

Bovenzijde

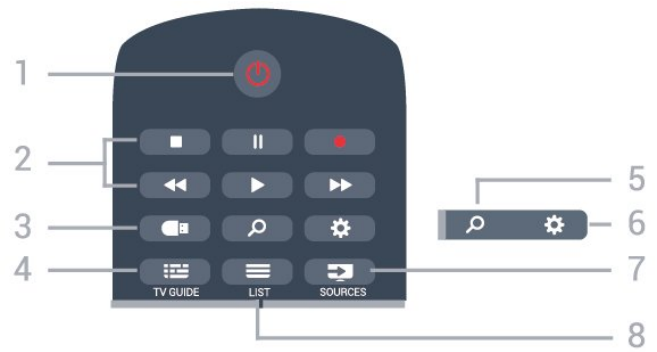

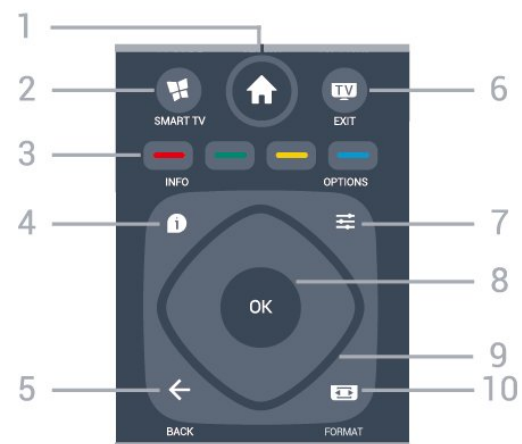

- 1 - **Stand-by / Aan**
Hiermee schakelt u de TV of de stand-bystand in.
- 2 - **Afspelen en opnemen**
 - Afspelen , om af te spelen.
 - Pauzeren , om het afspelen te pauzeren
 - Stoppen , om het afspelen te stoppen
 - Terugspoelen , om terug te spoelen
 - Vooruitspoelen , om vooruit te spoelen
 - Opnemen , om een opname te starten
- 3 - **Mediabrowser**
Hiermee opent of sluit u het menu Mediabrowser.
- 4 - **TV GUIDE**
Hiermee opent of sluit u de TV-gids.
- 5 - **Zoeken**
Hiermee opent u de Smart TV-zoekpagina.
- 6 - **Instellingen**
Hiermee opent u het menu Snelle instellingen.
- 7 - **SOURCES**
Hiermee opent u het menu Bronnen.
- 8 - **LIST**
Hiermee opent of sluit u de zenderlijst.

Midden



- 1 - **Thuis**
Hiermee opent u het Hoofdmenu.
- 2 - **SMART TV**

Hiermee opent u de Smart TV-startpagina.

3 -  Gekleurde toetsen
Directe selectie van opties. Met de blauwe toets  opent u Help.

4 -  INFO
Hiermee opent en sluit u programma-informatie.

5 -  BACK
Hiermee sluit u een menu zonder de instellingen te wijzigen.

6 -  - EXIT
Hiermee kunt u weer televisiekijken. Hiermee beëindigt u een interactieve TV-app.

7 -  OPTIONS
Hiermee opent en sluit u het menu Opties.

8 - OK-toets
Hiermee bevestigt u een selectie of instelling.
Hiermee opent u de zenderlijst terwijl u TV kijkt.

9 - Pijl-/navigatie toetsen
Hiermee navigeert u omhoog, omlaag, naar links en naar rechts

10 -  Beeldformaat
Hiermee opent of sluit u het menu Beeldformaat.

Onderkant



1 - **NETFLIX**
Hiermee opent u Netflix direct. Terwijl de TV is ingeschakeld of in stand-by staat.

- Als u een Netflix-abonnement hebt, kunt u genieten van Netflix op dit TV-toestel. Uw TV moet verbonden zijn met internet.
- Om Netflix te openen, drukt u op **NETFLIX** om de Netflix-app te openen. U kunt Netflix direct vanaf een TV in stand-by openen.
www.netflix.com

2 -  Volume
Hiermee past u het volumeniveau aan.

3 - Numerieke toetsen
Hiermee kunt u direct een bepaalde zender selecteren.

4 - **SUBTITLE**
Hiermee schakelt u ondertitels in of uit of schakelt u automatisch de ondertitels in.

5 -  Zender
Hiermee schakelt u naar de volgende of vorige zender in de zenderlijst. Hiermee opent u de volgende of vorige pagina in teletekst. Hiermee start u het volgende of vorige hoofdstuk op een disc.

6 -  Dempen
Hiermee dempt u het geluid of schakelt u het weer in.

7 - **TEXT**
Hiermee opent en sluit u teletekst.

3.2

IR-sensor

De TV kan worden bediend met een afstandsbediening die werkt op IR (infrarood). Bij een IR-afstandsbediening moet u de infraroodsensor van de afstandsbediening wel op de voorkant van de TV richten.



Waarschuwing

Plaats geen voorwerpen voor de IR-sensor van de TV. Deze kunnen het IR-signaal blokkeren.

3.3

Joystick: lokale bediening





Toetsen van de TV

Als u de afstandsbediening kwijt bent of als de batterijen ervan leeg zijn, kunt u alsnog bepaalde basishandelingen met de TV uitvoeren.

Het basismenu openen...



1 - Druk terwijl de TV is ingeschakeld, op de joysticktoets aan de achterkant van de TV om het basismenu weer te geven.

2 - Druk op links of rechts om  Volume,  Zender of  Bronnen te selecteren. Selecteer  Demo om een demofilm te starten.

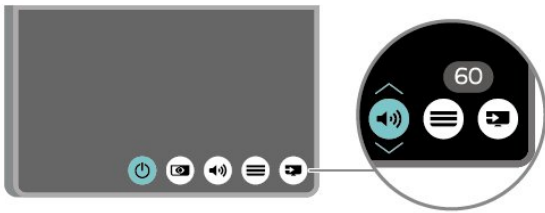

3 - Druk omhoog of omlaag als u het volume wilt aanpassen of op de volgende of vorige zender wilt afstemmen. Druk omhoog of omlaag om door de lijst met bronnen te bladeren, waarin ook de tunerselectie staat.

Het menu verdwijnt automatisch.

Installatie

4.1

Veiligheidsinstructies lezen

Lees voordat u de TV gaat gebruiken eerst de veiligheidsinstructies.

Om de instructies te lezen, drukt u in **Help > Gebruikershandleiding** op de gekleurde toets **— Trefwoorden** en zoekt u **Veiligheid en onderhoud**.

4.2

Plaatsing van de TV

Tips over plaatsing

- Plaats de TV op een plek waar er geen licht op het scherm valt.
- Plaats de TV maximaal 15 cm van de wand.
- De ideale afstand om TV te kijken bedraagt driemaal het diagonale schermformaat. Als u zit, moeten uw ogen zich op dezelfde hoogte bevinden als het midden van het scherm.

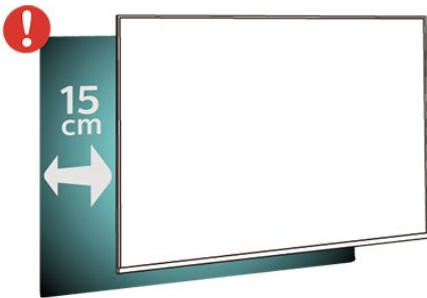

TV-standaard

In de Snelstartgids die wordt geleverd bij de TV, vindt u instructies voor het monteren van de TV-standaard. Bent u deze gids kwijtgeraakt, dan kunt u deze downloaden van www.philips.com.

Gebruik het modelnummer van de TV om de juiste snelstartgids te downloaden.

Wandmontage

Uw TV is ook voorbereid voor montage op een VESA-compatibele wandsteun (afzonderlijk verkrijgbaar). Gebruik de volgende VESA-code bij de aanschaf van de wandsteun . . .

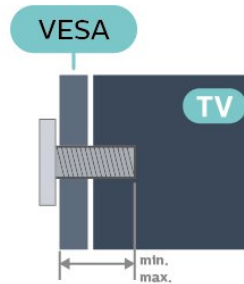

- 32PFS5803
VESA MIS-F 200x200, M6 (minimaal 10 mm, maximaal 14 mm)
- 43PFS5803
VESA MIS-F 200x200, M6 (minimaal 10 mm, maximaal 14 mm)
- 50PUS6503
VESA MIS-F 200x200, M6 (minimaal 10 mm, maximaal 14 mm)

Vorbereiding

Verwijder eerst de vier plastic schroefdoppen van de schroefdraadbussen aan de achterkant van de TV. Zorg dat de metalen schroeven waarmee u de TV aan de VESA-beugel monteert, circa 10 mm diep in de schroefdraadbussen van de TV worden gedraaid.

Let op

Alleen gekwalificeerde technici met de vereiste vaardigheden mogen de TV aan de wand bevestigen. De wandmontage van de TV moet voldoen aan veiligheidsnormen voor TV's in deze gewichtsklasse. Lees ook de veiligheidsinstructies ten aanzien van de plaatsing van de TV.

TP Vision Europe B.V. is niet aansprakelijk voor ongelukken of letsel als gevolg van ondeskundige bevestiging.

4.3

TV inschakelen

Voedingskabel aansluiten

- Sluit het netsnoer aan op de voedingsaansluiting aan de achterkant van de TV.
- Zorg ervoor dat het netsnoer stevig in de aansluiting is geplaatst.
- Zorg dat u altijd gemakkelijk bij de stekker in het stopcontact kunt.
- Trek het netsnoer altijd aan de stekker en nooit aan het snoer uit het stopcontact.

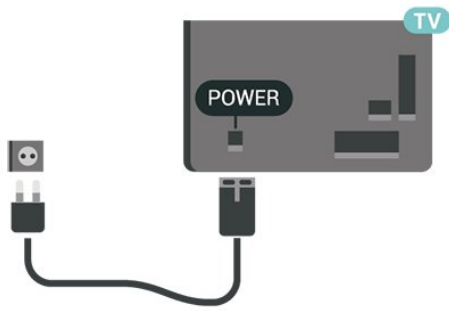

het snoer uit het stopcontact. Zorg dat u altijd gemakkelijk bij de stekker, het netsnoer en het stopcontact kunt.

In stand-by verbruikt deze TV zeer weinig energie, maar als u de TV lang niet gebruikt, bespaart u energie door de stekker van het netsnoer uit het stopcontact te halen.

Voor 5803-serie

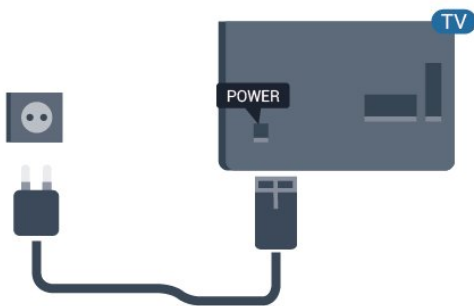

Ingeschakeld of stand-by

Controleer voordat u de TV inschakelt, of u de netstroom hebt aangesloten op de **POWER**-aansluiting aan de achterkant van de TV.

Inschakelen

- Druk op de kleine joysticktoets aan de achterkant van de TV.



Overschakelen naar stand-by

Als u de TV op stand-by wilt zetten, drukt u op  op de afstandsbediening. U kunt ook op de kleine joysticktoets aan de achterkant van de TV drukken.

In de stand-bystand blijft de TV aangesloten op de netspanning, maar is het energieverbruik heel laag.

Als u de TV geheel wilt uitschakelen, trekt u de stekker uit het stopcontact.

Trek het netsnoer altijd aan de stekker en nooit aan

Aansluitingen

5.1

Aansluitingsgids

Sluit apparaten altijd aan op de TV met de kwalitatief beste aansluiting. Gebruik kabels van goede kwaliteit voor een goede overdracht van beeld en geluid.

Wanneer u een apparaat aansluit, herkent de TV het type en geeft de TV elk apparaat de juiste typenaam. U kunt de typenaam wijzigen als u dat wilt. Als voor een apparaat een juiste typenaam is ingesteld, schakelt de TV automatisch over naar de ideale TV-instellingen wanneer u in het menu Bronnen dit apparaat selecteert.

5.2

Antenne

Sluit de antenne goed aan op de **antenne**-ingang aan de achterkant van de TV.

U kunt uw eigen antenne aansluiten of verbinding maken met een antennesignaal van een antennedistributiesysteem. Gebruik een IEC Coax 75 Ohm RF-antenneaansluiting.

Gebruik deze antenneaansluiting voor DVB-T- en DVB-C-ingangssignalen.

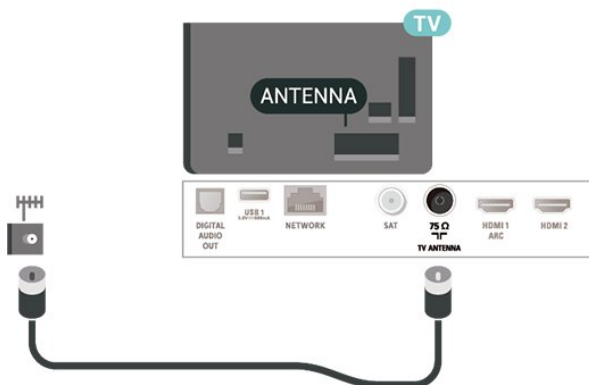

Voor 5803-serie

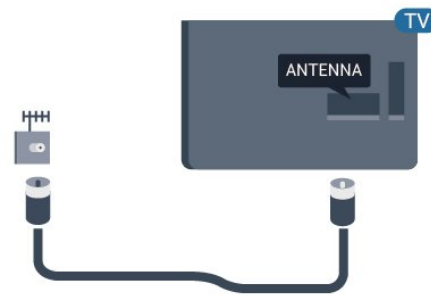

5.3

Satelliet

Sluit de satelliet aansluiting type F aan op de satellietverbinding SAT aan de achterkant van de TV.

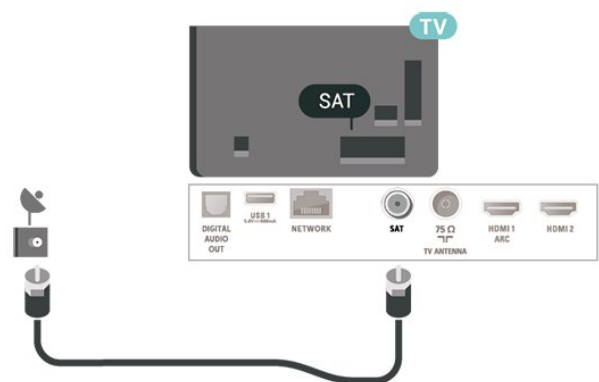

Voor 5803-serie

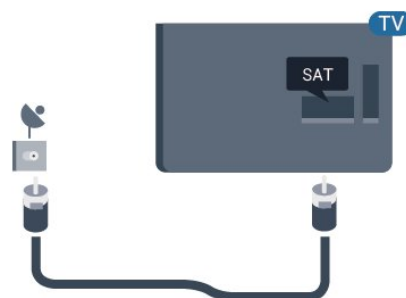

5.4

Videoapparaat

HDMI

Een HDMI-aansluiting biedt de beste beeld- en geluidskwaliteit. In een HDMI-kabel worden video- en audiosignalen gecombineerd. Gebruik een HDMI-kabel voor TV-signaal.

Gebruik voor de beste signaaloverdracht een High

Speed HDMI-kabel die niet langer is dan 5 meter.



Kopieerbeveiliging

HDMI-poorten ondersteunen HDCP (High-bandwidth Digital Content Protection). HDCP is een signaal voor kopieerbeveiliging om te voorkomen dat inhoud van een DVD of Blu-ray Disc wordt gekopieerd. Dit wordt ook wel DRM (Digital Rights Management) genoemd.

Component

Y Pb Pr - Component Video is een aansluiting van zeer goede kwaliteit.

De YPbPr-aansluiting kan worden gebruikt voor HDTV-signalen (High Definition). De audiosignalen (links en rechts) voor het geluid zitten naast de Y-, Pb- en Pr-signalen.

Zorg er bij het aansluiten voor dat de kleuren van de YPbPr-aansluitingen (groen, blauw, rood) en de stekkers overeenkomen. Gebruik een Audio L/R Cinch-kabel als uw apparaat ook geluid heeft.

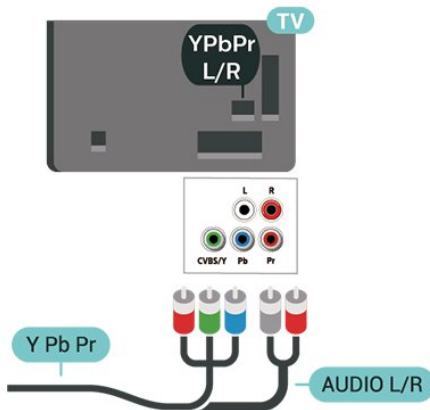

Voor 5803-serie

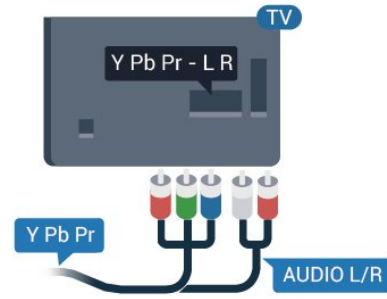

Composiet

CVBS - Composite Video is een aansluiting van standaard kwaliteit. Het voegt naast het CVBS-sigitaal de Audio Links en Audio Rechts signalen toe voor geluid.

- Voor Y wordt dezelfde aansluiting als voor CVBS gebruikt.
- Voor Component Video en Composite Video worden dezelfde audioaansluitingen gebruikt.

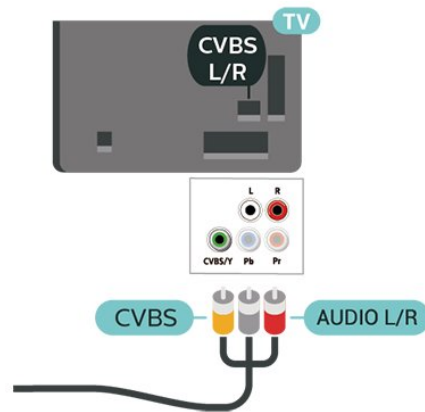

Voor 5803-serie

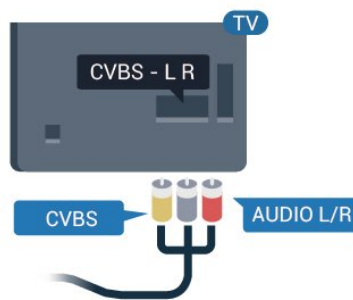

Audioapparaat

HDMI ARC

Alleen de HDMI 2-aansluiting op de TV beschikt over HDMI ARC (Audio Return Channel).

Als het apparaat, doorgaans een home cinema-systeem, ook beschikt over een HDMI ARC-aansluiting, kunt u het aansluiten op de HDMI 2-aansluiting van deze TV. Met de HDMI ARC-aansluiting hoeft u niet de extra audiokabel aan te sluiten om het geluid van het TV-beeld via het HTS af te spelen. De HDMI ARC-aansluiting brengt zowel het beeld als het geluid over.



Digitale audio-uitgang: optisch

Audio Out - Optical is een zeer goede audioaansluiting.

Deze optische aansluiting ondersteunt 5.1-kanaals audio. Als uw apparatuur, doorgaans een home cinema-systeem (HTS), geen HDMI ARC-aansluiting heeft, kunt u deze aansluiting gebruiken met de Audio In - Optical-aansluiting van het HTS. Via de Audio Out - Optical-aansluiting wordt het geluid van de TV naar het HTS overgebracht.

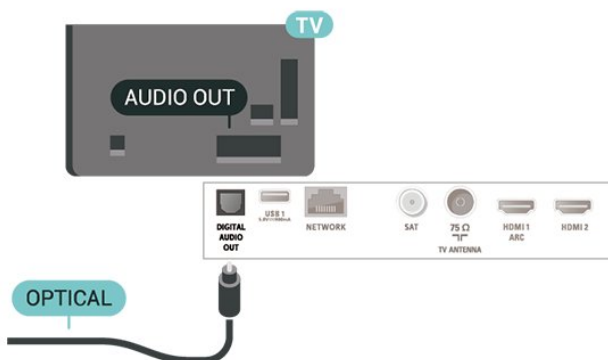

Voor 5803-serie

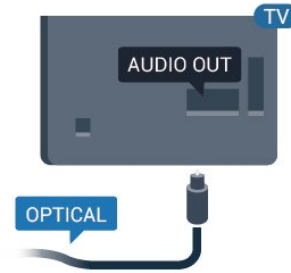

Hoofdtelefoon

U kunt een hoofdtelefoon aansluiten op de -aansluiting aan de zijkant van de TV. Dit is een mini-aansluiting van 3,5 mm. Het volume van de hoofdtelefoon kunt u afzonderlijk aanpassen.

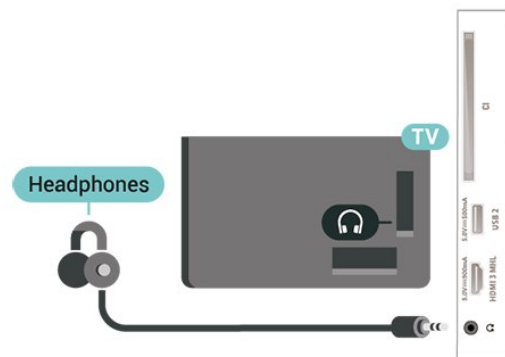

Voor 5803-serie

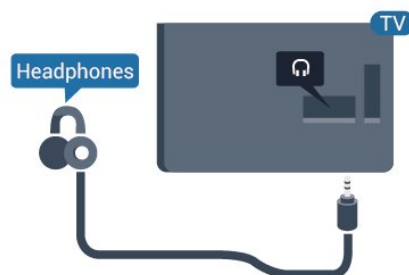

Mobiel apparaat

Wi-Fi Direct / Miracast

Over Wi-Fi Miracast

Met Wi-Fi Miracast™ kunt u foto's bekijken of muziek en video's afspelen op de TV vanaf uw mobiele apparaat. Het mobiele apparaat en de TV moeten binnen bereik zijn, dit betekent meestal in dezelfde ruimte.

Controleer of uw mobiele apparaat geschikt is voor Miracast.

Uw TV is een **Wi-Fi CERTIFIED Miracast™**-apparaat. Met Miracast™ kunt u het scherm van uw smartphone, tablet of computer draadloos bekijken en delen op het scherm van de TV. U kunt video's (audio en video) streamen en foto's en andere inhoud op het scherm van het apparaat delen. U hoeft het apparaat niet aan te sluiten op uw thuisnetwerk. De TV en het apparaat moeten beide Wi-Fi CERTIFIED Miracast™-apparaten zijn waarop Miracast ingeschakeld is.

Miracast op deze TV moet voldoen aan het HDCP-protocol en kan geen tegen kopiëren beveiligde inhoud vanaf een apparaat weergeven. De maximale videoresolutie die wordt ondersteund, is 720p voor 2,4GHz-Wi-Fi of 1080p voor 5GHz-Wi-Fi.

Ga voor meer informatie over Wi-Fi CERTIFIED Miracast™ naar www.wi-fi.org

Wi-Fi®, het Wi-Fi CERTIFIED-logo en het Wi-Fi-logo zijn gedeponeerde handelsmerken van Wi-Fi Alliance. **Wi-Fi CERTIFIED Miracast™** en **Miracast™** zijn handelsmerken van Wi-Fi Alliance.

Miracast gebruiken

Miracast inschakelen

Druk op  **SOURCES** > Miracast

Een scherm delen op de TV

- 1 - Activeer Miracast (schermduplicatie) op uw mobiele toestel.
- 2 - Selecteer de TV op uw mobiele apparaat. (Deze TV wordt weergegeven als de naam van het TV-model)
- 3 - Selecteer de naam van de TV op uw mobiele apparaat en nadat de verbinding tot stand is gebracht, kunt u Miracast gebruiken.

Delen stoppen

U kunt het delen van een scherm stoppen vanaf de TV of het mobiele apparaat.

Vanaf het apparaat



Met de toepassing waarmee u Miracast start, kunt u ook de verbinding verbreken en de weergave van het scherm van het apparaat op de TV stoppen. De TV schakelt naar het laatst bekeken programma.

Vanaf de TV

Als u de weergave van het scherm van het apparaat op de TV wilt stoppen, kunt u . . .

- drukken op  **EXIT** om een TV-uitzending weer

te geven

- drukken op  (Thuis) om een andere activiteit op de TV te starten
- drukken op  **SOURCES** om het menu Bronnen te openen en een aangesloten apparaat te selecteren.

Wi-Fi Miracast-verbindingen resetten

Alle eerder verbonden apparaten worden opgeslagen in de lijst met Wi-Fi Miracast-verbindingen.

Alle verbonden Miracast-apparaten wissen...

 (Hoofdmenu) > Instellingen > Alle instellingen > Netwerk > Wi-Fi Miracast-groep resetten.

Schermtvertraging

De normale vertraging bij het delen van een scherm met Miracast is ongeveer 1 seconde. De vertraging is mogelijk groter als u oudere apparaten gebruikt met een lagere verwerkingskracht.

MHL

Deze TV is compatibel met MHL™.

Als uw mobiele apparaat ook compatibel is met MHL, kunt u uw mobiele apparaat via een MHL-kabel aansluiten op de TV. Wanneer uw mobiele apparaat is aangesloten met de MHL-kabel, kunt u het scherm van uw mobiele apparaat weergeven op het TV-scherm. Uw mobiele apparaat laadt de batterij tegelijkertijd. De MHL-aansluiting is ideaal voor het bekijken van films of het spelen van games vanaf uw mobiele apparaat op TV voor een langere tijd.

Opladen

Wanneer de MHL-kabel is aangesloten, zal uw apparaat opladen terwijl de TV is ingeschakeld (niet in stand-by).

MHL-kabel

U hebt een passieve MHL-kabel (HDMI naar Micro-USB) nodig voor het aansluiten van uw mobiele apparaat op de TV. Mogelijk hebt u een extra adapter nodig om uw mobiele apparaat aan te sluiten. Voor het aansluiten van de MHL-kabel op de TV gebruikt u de **HDMI 1 MHL-aansluiting**.



MHL, Mobile High-Definition Link en het MHL-logo zijn handelsmerken of gedeponeerde handelsmerken van MHL, LLC.

Apps – Philips TV Remote App

Met de TV Remote App bestuurt u uw media om u heen. Stuur foto's, muziek of video's naar het grote TV-scherm of kijk live naar TV-zenders op uw tablet of telefoon. Zoek wat u wilt bekijken in de TV-gids en bekijk het op uw telefoon of TV. Met de TV Remote App kunt u uw telefoon gebruiken als afstandsbediening*.

Download vandaag nog de Philips TV Remote App vanuit uw favoriete app-store.

De Philips TV Remote App is beschikbaar voor iOS en Android en is gratis.

* Wanneer u uw telefoon als afstandsbediening gebruikt, kan de TV niet via uw telefoon worden in- of uitgeschakeld.

5.7

Ander apparaat

CAM met smartcard – CI+

Over CI+

Deze TV is geschikt voor de CI+ Conditional Access.

Met CI+ kunt u premium HD-programma's, zoals films en sport, ontvangen van aanbieders van digitale TV in uw regio. Deze programma's worden door de TV-aanbieder gecodeerd en vervolgens gedecodeerd met een prepaid CI+ module.

Van een aanbieder van digitale TV krijgt u een CI+-module (Conditional Access Module – CAM) plus smartcard wanneer u zich op hun premium programma's abonneert. Deze programma's zijn sterk beveiligd tegen kopiëren.

Neem contact op met een aanbieder van digitale TV voor meer informatie over bepalingen en voorwaarden.



Smartcard

Van een aanbieder van digitale TV krijgt u een CI+-module (Conditional Access Module – CAM) plus smartcard wanneer u zich op hun premium programma's abonneert.

Plaats de smartcard in uw CAM-module. Raadpleeg de instructies die u van de aanbieder hebt ontvangen.

CAM in de TV plaatsen...

1 Kijk op de CAM voor de juiste manier om de CAM te plaatsen. Als u de CAM niet correct plaatst, kunnen de CAM en de TV beschadigd raken.

2 Terwijl u naar de achterkant van de TV kijkt, met de voorkant van de CAM naar u toe gericht, plaatst u de CAM voorzichtig in de sleuf **COMMON INTERFACE**.

3. Duw de CAM zo ver mogelijk naar binnen. Laat deze permanent in de sleuf zitten.

Wanneer u de TV inschakelt, kan het enkele minuten duren voordat de CAM is geactiveerd. Als een CAM is geplaatst en het abonnement is betaald (de methoden hiervoor kunnen verschillen), kunt u naar de gecodeerde zenders kijken die door de CAM-smartcard worden ondersteund.

De CAM en smartcard zijn specifiek voor uw TV. Als u de CAM verwijdert, kunt u niet meer naar gecodeerde zenders kijken die door de CAM worden ondersteund.

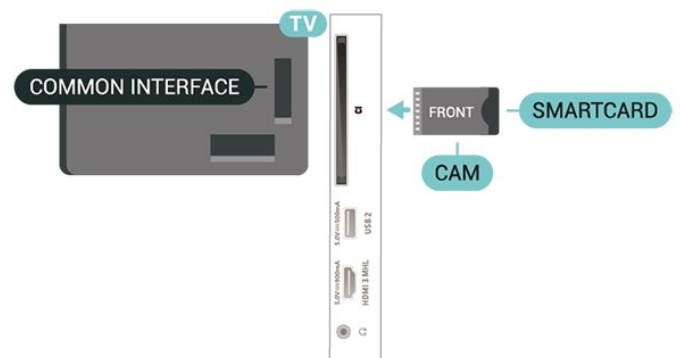

Voor 5803-serie

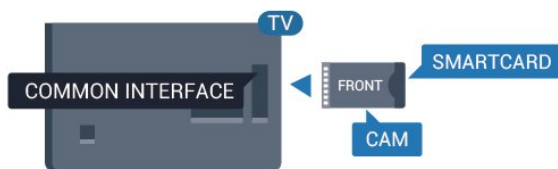

Wachtwoorden en pincodes instellen

Voor sommige CAM's moet u een pincode invoeren om naar de zenders te kunnen kijken. Gebruik als pincode voor de CAM dezelfde code waarmee u ook de TV ontgrendelt.

De pincode voor de CAM instellen...

- 1 Druk op **SOURCES**.
- 2 Selecteer het type zender waarvoor u de CAM gebruikt.
3. Druk op **OPTIONS** en selecteer **Common Interface**.
4. Selecteer de TV-aanbieder van de CAM. De volgende schermen zijn afkomstig van de TV-aanbieder. Volg de instructies op het scherm om de pincode-instelling op te zoeken.

USB-stick

U kunt foto's bekijken of muziek- en videobestanden afspelen vanaf een aangesloten USB-stick. Plaats terwijl de TV is ingeschakeld een USB-stick in een van de USB-aansluitingen van de TV.

De TV detecteert de USB-stick en opent de lijst met de inhoud.

Druk op **SOURCES** en selecteer **USB** als de lijst met de inhoud niet automatisch wordt weergegeven.

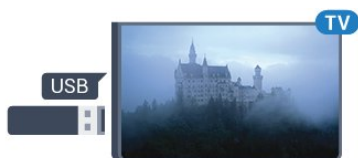

Druk voor meer informatie over het bekijken of afspelen van inhoud op een USB-stick in **Help** op de gekleurde toets **Trefwoorden** en zoek **Foto's**, **video's** en **muziek**.

USB-schijf

Installatie

Als u een USB-schijf hebt aangesloten, kunt u een TV-uitzending onderbreken of opnemen. De TV-uitzending moet een digitale uitzending (DVB of vergelijkbaar) zijn.

Voordat u een uitzending kunt pauzeren of opnemen, dient u de USB-schijf aan te sluiten en te formatteren. Tijdens het formatteren worden alle bestanden van de USB-schijf verwijderd.

Pauzeren

Als u een uitzending wilt pauzeren, hebt u een met USB compatibele schijf nodig met minimaal 4 GB schijfruimte.

Opnemen

Om een uitzending op te nemen, hebt u minimaal 250 GB schijfruimte nodig. Als u een uitzending wilt opnemen op basis van de gegevens van de online-TV-gids, sluit u de USB-schijf aan wanneer de TV verbinding met internet heeft.

- 1 - Sluit de USB-schijf aan op een van de **USB**-aansluitingen van de TV. Sluit tijdens het formatteren geen andere USB-apparaten aan op de andere USB-poorten.
- 2 - Schakel de USB-schijf en de TV in.
- 3 - Als de TV is afgestemd op een digitale TV-zender, drukt u op **||** (Pauzeren). Hiermee wordt het formatteren gestart.

Volg de instructies op het scherm.

Wanneer de USB-schijf is geformatteerd, laat u deze permanent aangesloten.

Waarschuwing

De USB-schijf wordt uitsluitend geformatteerd voor deze TV. U kunt geen opgeslagen opnames op een andere TV of PC afspelen. Gebruik geen PC-app om opnames op de USB-schijf te kopiëren of wijzigen. Hiermee beschadigt u de opnames. Als u een andere USB-schijf formateert, gaat de inhoud op de eerste schijf verloren. Als u een USB-schijf die u voor de TV hebt gebruikt, met een computer wilt gebruiken, moet u die schijf opnieuw formatteren.

Om de instructies te lezen, drukt u in **Help** op de gekleurde toets **Trefwoorden** en zoekt u **USB-schijf**.

Formatteren

Voordat u een uitzending kunt pauzeren of opnemen, dient u de USB-schijf aan te sluiten en te formatteren. Tijdens het formatteren worden alle bestanden van de USB-schijf verwijderd. Als u uitzendingen wilt opnemen op basis van de gegevens van de online TV-gids, moet u de internetverbinding configureren voordat u de USB-schijf installeert.

Waarschuwing

De USB-schijf wordt uitsluitend geformatteerd voor deze TV. U kunt geen opgeslagen opnames op een andere TV of PC afspelen. Gebruik geen PC-app om opnames op de USB-schijf te kopiëren of wijzigen. Hiermee beschadigt u de opnames. Als u een andere USB-schijf formateert, gaat de inhoud op de eerste schijf verloren. Als u een USB-schijf die u voor de TV hebt gebruikt, met een computer wilt gebruiken, moet u die schijf opnieuw formatteren.





Een USB-schijf voor uw TV formatteren...

- 1 - Sluit de USB-schijf aan op een van de **USB**-aansluitingen van de TV. Sluit tijdens het formatteren geen andere USB-apparaten aan op de andere USB-poorten.
- 2 - Schakel de USB-schijf en de TV in.
- 3 - Als de TV is afgestemd op een digitale TV-zender, drukt u op **||** (Pauzeren). Hiermee wordt het formatteren gestart. Volg de instructies op het scherm.
- 4 - De TV zal u vragen of u de USB-schijf wilt gebruiken om apps op te slaan, ga akkoord met de vraag als u dat wilt.
- 5 - Wanneer de USB-schijf is geformatteerd, laat u deze permanent aangesloten.

Schakelen van bron

6.1

Bronnenlijst

- Als u het menu Bronnen wilt openen, drukt u op  SOURCES .
- Als u wilt overschakelen naar een aangesloten apparaat, selecteert u het desbetreffende apparaat met de pijltjestoetsen  (omhoog) of  (omlaag) en drukt u op OK.
- Als u het menu Bronnen wilt sluiten zonder naar een apparaat over te schakelen, drukt u nogmaals op  SOURCES.

6.2

Apparaat hernoemen

- Alleen van CVBS-, YPbPr- en HDMI-bronnen kunt u de naam wijzigen of het apparaatpictogram vervangen.
- 1 - Druk op  SOURCES en selecteer CVBS, YPbPr of HDMI.
 - 2 - Druk op  Bewerken en op OK.
 - 3 - Wanneer u een van de apparaatpictogrammen selecteert en op OK drukt, wordt de vooraf ingestelde naam in het invoerveld weergegeven.
 - 4 - Druk in het invoerveld op OK en geef vervolgens een nieuwe naam op via het schermtoetsenbord.
 - Druk op  (rode toets) voor invoer met kleine letters
 - Druk op  (groene toets) voor invoer met hoofdletters
 - Druk op  (gele toets) als u een getal of symbool wilt invoeren
 - Druk op  (blauwe toets) als u een teken wilt verwijderen
 - 5 - Selecteer Gereed wanneer u klaar bent met bewerken.

Zenders

Info over zenders en schakelen tussen zenders

TV-zenders bekijken

- Druk op . De TV stemt af op de zender waarnaar u het laatst hebt gekeken.
- Druk op (Hoofdmenu) > TV > Zenders en druk op **OK**.
- Druk op + of - om tussen zenders te schakelen.
- Als u het zendernummer weet, kunt u dit invoeren met de cijfertoetsen. Nadat u het nummer hebt ingevoerd, drukt u op **OK** om naar die zender te gaan.
- Druk op **BACK** om terug te keren naar de zender waarop daarvoor was afgestemd.

Overschakelen naar een zender uit de lijst met zenders

- Druk terwijl u naar een TV-zender kijkt op **LIST** om de zenderlijst te openen.
- De zenderlijst kan meerdere pagina's met zenders bevatten. Druk om de volgende of vorige pagina te bekijken op + of -.
- Druk nogmaals op **LIST** om de zenderlijsten te sluiten zonder over te schakelen naar een andere zender.

Zenderpictogrammen

Na een automatische zenderupdate voor de zenderlijst worden de gevonden nieuwe zenders gemarkeerd met een (ster).

Als u een zender vergrendelt, wordt deze gemarkeerd met een (slot).

Radiozenders

Als er digitale uitzendingen beschikbaar zijn, worden er tijdens de installatie digitale radiozenders geïnstalleerd. U schakelt over naar een andere radiozender zoals u naar een andere TV-zender overschakelt.

Met deze TV kunt u de standaard voor digitale televisie ontvangen (DVB). De TV werkt mogelijk niet goed in combinatie met sommige aanbieders van digitale televisie, wanneer deze niet voldoen aan alle vereisten voor de standaard.

Zenders instellen

Antenne en kabel

Handmatig zoeken naar zenders en zenderinstellingen

Zenders zoeken

Zenders bijwerken

(Hoofdmenu) > Instellingen > Zenders instellen > Antenne- of kabelinstallatie > Zenders zoeken

- 1 - Selecteer **Nu starten** en druk op **OK**.
- 2 - Selecteer **Zenders bijwerken** om alleen nieuwe digitale zenders toe te voegen.
- 3 - Selecteer **Starten** en druk op **OK** om de zenders bij te werken. Dit kan enkele minuten duren.

Snel herinstalleren

(Hoofdmenu) > Instellingen > Zenders instellen > Antenne- of kabelinstallatie > Zenders zoeken

- 1 - Selecteer **Nu starten** en druk op **OK**.
- 2 - Selecteer **Snel herinstalleren** om alle zenders met de fabrieksinstellingen te installeren.
- 3 - Selecteer **Starten** en druk op **OK** om de zenders bij te werken. Dit kan enkele minuten duren.

Geavanceerd herinstalleren

(Hoofdmenu) > Instellingen > Zenders instellen > Antenne- of kabelinstallatie > Zenders zoeken

- 1 - Selecteer **Nu starten** en druk op **OK**.
- 2 - Selecteer **Geavanceerd herinstalleren** om een volledige herinstallatie te doen, waarbij u elke stap moet doorlopen.
- 3 - Selecteer **Starten** en druk op **OK** om de zenders bij te werken. Dit kan enkele minuten duren.

Zenderinstellingen

(Hoofdmenu) > Instellingen > Zenders instellen > Antenne- of kabelinstallatie > Zenders zoeken > Geavanceerd herinstalleren

- 1 - Selecteer **Nu starten** en druk op **OK**.
- 2 - Selecteer **Geavanceerd herinstalleren** om een volledige herinstallatie te doen, waarbij u elke stap moet doorlopen.
- 3 - Selecteer **Starten** en druk op **OK**.
- 4 - Selecteer het land waar u nu verblijft en druk op **OK**.
- 5 - Selecteer **Antenne (DVB-T)** of **Kabel (DVB-C)** en selecteer een item dat u opnieuw wilt installeren.

6 - Selecteer **Digitale en analoge zenders**, **Alleen digitale zenders** of **Alleen analoge zenders**.

7 - Selecteer **Instellingen** en druk op **OK**.

8 - Druk op **Resetten** om te resetten of druk op **Gereed** wanneer u klaar bent.

Frequentie scannen

Selecteer de methode voor het zoeken van zenders.

- **Snel**: selecteer de snellere methode en gebruik de voorgeprogrammeerde instellingen die door de meeste kabelaanbieders in uw land worden gebruikt.
- **Volledig**: Als er hierdoor geen zenders worden geïnstalleerd, of als sommige zenders ontbreken, kunt u de uitgebreide methode **Volledig** kiezen. Met deze methode duurt het zoeken en installeren van zenders echter langer.

- **Geavanceerd**: Als u voor het zoeken van zenders een specifieke netwerkfrequentie hebt ontvangen, selecteert u **Geavanceerd**.

Stapgrootte van frequentie

De TV zoekt zenders met tussenstappen van **8 MHz**. Als er hiermee geen zenders worden geïnstalleerd of als sommige zenders ontbreken, kunt u zoeken met kleinere tussenstappen van **1 MHz**. Met de tussenstappen van 1 MHz duurt het zoeken en installeren van zenders echter langer.

Netwerkfrequentiemodus

Als u in **Frequentie scannen** zenders wilt zoeken met de methode **Snel**, selecteert u **Automatisch**. De TV gebruikt een van de voorgeprogrammeerde netwerkfrequenties (of HC - 'homing channel') die door de meeste kabelaanbieders in uw land worden gebruikt.

Als u voor het zoeken van zenders een specifieke netwerkfrequentie hebt ontvangen, selecteert u **Handmatig**.

Netwerkfrequentie

Wanneer de **Netwerkfrequentiemodus** is ingesteld op **Handmatig** staat, kunt u hier de netwerkfrequentie invoeren die u van uw kabelaanbieder hebt ontvangen. Gebruik de numerieke toetsen om deze waarde in te voeren.

Netwerk-ID

Geef de door uw kabelaanbieder opgegeven netwerk-ID op.

Modus symboolsnelheid

Als uw kabelaanbieder u voor de installatie van de TV-zenders geen specifieke waarde voor de **symboolsnelheid** heeft verstrekt, laat u de instelling **Modus symboolsnelheid** ingesteld staan op **Automatisch**.

Als u een specifieke waarde voor de symboolsnelheid hebt ontvangen, selecteert u **Handmatig**.

Symboolsnelheid

Wanneer de **Modus symboolsnelheid** op **Handmatig** staat ingesteld, kunt u de symboolsnelheid invoeren

met behulp van de cijfertoetsen.

Geen restrictie/gecodeerd

Als u beschikt over een abonnement en een CAM - Conditional Access Module voor betaal-TV, selecteert u **Niet-gecodeerd + gecodeerd**. Als u geen abonnement op zenders of services van betaal-TV hebt, kunt u enkel **Alleen niet-gecodeerde zenders** selecteren.

Automatisch naar zenders zoeken

⬆ (Hoofdmenu) > Instellingen > Zenders instellen > Antenne- of kabelinstallatie > Automatische zenderupdate

Als u digitale zenders ontvangt, kunt u op de TV instellen dat de lijst automatisch wordt bijgewerkt met nieuwe zenders.

U kunt ook zelf een zenderupdate starten.

Automatische zenderupdate

Eenmaal per dag, om zes uur 's ochtends, worden automatisch de zenders bijgewerkt en nieuwe zenders opgeslagen. Nieuwe zenders worden opgeslagen in de lijst met Alle zenders maar ook in de Nieuwe zenders lijst. Lege zenders worden verwijderd.

Als nieuwe zenders worden gevonden of zenders worden bijgewerkt of verwijderd, verschijnt bij het opstarten van de TV een bericht. De TV moet op stand-by staan om automatisch zenders bij te werken.

Melding zenderupdate

⬆ (Hoofdmenu) > Instellingen > Zenders instellen > Antenne- of kabelinstallatie > Melding zenderupdate

Als nieuwe zenders worden gevonden of zenders zijn bijgewerkt of verwijderd, verschijnt bij het opstarten van de TV een bericht. Als u niet wilt dat dit bericht bij elke zenderupdate wordt weergegeven, kunt u het bericht uitschakelen.

Digitaal: Ontvangst testen

⬆ (Hoofdmenu) > Instellingen > Zenders instellen > Antenne- of kabelinstallatie > Digitaal: ontvangst testen

De digitale frequentie voor deze zender wordt weergegeven. Als de ontvangst slecht is, kunt u de antenne verplaatsen. Als u de signaalsterkte van deze zender nogmaals wilt controleren, selecteert u **Zoeken** en drukt u op **OK**.

Als u zelf een digitale frequentie wilt invoeren, kunt u de cijfertoetsen van uw afstandsbediening gebruiken. U kunt ook de frequentie selecteren door de pijlen op een nummer te plaatsen met **<** en **>** en het nummer te wijzigen met **▲** en **▼**.
Selecteer **Zoeken** en druk op **OK** als u de frequentie wilt controleren.

Analoog: Handmatige installatie

▲ (Hoofdmenu) > Instellingen > Zenders instellen > Antenne- of kabelinstallatie > Analoog: handmatige installatie

Analoge TV-zenders kunnen handmatig, zender voor zender worden ingesteld.

• Systeem

U stelt het TV-systeem in door **Systeem** te selecteren. Selecteer uw land of het deel van de wereld waar u zich nu bevindt en druk op **OK**.

• Zender zoeken

Selecteer **Zender zoeken** om een zender te zoeken en druk op **OK**. U kunt zelf een frequentie invoeren om een zender te zoeken of de TV naar een zender laten zoeken. Druk op **OK**, selecteer **Zoeken** en druk op **OK** om automatisch naar een zender te zoeken. De gevonden zender wordt op het scherm weergegeven en als de ontvangst slecht is, drukt u weer op **Zoeken**. Als u de zender wilt opslaan, selecteert u **Gereed** en drukt u op **OK**.

• Fijn afstemmen

Selecteer **Fijn afstemmen** om een zender af te stemmen en druk op **OK**. U kunt de zender afstemmen met **▲** of **▼**.

Als u de gevonden zender wilt opslaan, selecteert u **Gereed** en drukt u op **OK**.

• Bewaren

U kunt de zender onder het huidige zendernummer of als nieuw zendernummer opslaan.

Selecteer **Opslaan** en druk op **OK**. Het nieuwe zendernummer wordt kort weergegeven.

U kunt deze stappen opnieuw uitvoeren totdat u alle beschikbare analoge TV-zenders hebt gevonden.

Satelliet

Satelliet en satelliet-instellingen zoeken

Satellietzender zoeken

▲ (Hoofdmenu) > Instellingen > Zenders instellen > Installatie satellietzenders > Satelliet zoeken

Bestaande lijst met zenders bijwerken

▲ (Hoofdmenu) > Instellingen > Zenders instellen > Installatie satellietzenders > Satelliet zoeken > Zenders bijwerken

Alle zenders opnieuw installeren

▲ (Hoofdmenu) > Instellingen > Zenders instellen > Installatie satellietzenders > Satelliet zoeken > Zenders opnieuw installeren

- Selecteer de zendergroep die u wilt installeren.
- Sommige satellietaanbieders bieden zenderpakketten aan met ongecodeerde zenders (free-to-air) voor een bepaald land. Andere satellieten bieden abonnementen aan waarbij u betaald voor een zenderpakket.

Satelliet-instellingen

▲ (Hoofdmenu) > Instellingen > Zenders instellen > Installatie satellietzenders > Satelliet zoeken > Zenders opnieuw installeren

- 1 - Selecteer **Van een gesorteerd pakket of Alle zenders, ongesorteerd**.
- 2 - Selecteer **Instellingen** en druk op **OK**.
- 3 - Druk op **Resetten** om te resetten of druk op **Gereed** wanneer u klaar bent.

Type verbinding

Selecteer het aantal satellieten dat u wilt installeren. De TV stelt automatisch het juiste type verbinding in.

- **Maximaal 4 satellieten** - U kunt op deze TV maximaal 4 satellieten (4 LNB's) installeren. Selecteer aan het begin van de installatie het aantal satellieten dat u wilt installeren. Zo kunt u de installatie sneller laten verlopen.
- **Unicable** - U kunt een Unicable-systeem gebruiken om de schotelantenne op de TV aan te sluiten. Aan het begin van de installatie kunt u Unicable voor 1 of voor 2 satellieten selecteren.

LNB-instellingen

In sommige landen kunt u de geavanceerde instellingen wijzigen voor netwerktransponder en elke LNB. Gebruik of wijzig deze instellingen alleen wanneer een normale installatie mislukt. Als u

satellietapparatuur hebt die niet standaard is, kunt u deze instellingen gebruiken om de standaardinstellingen te wijzigen. Sommige aanbieders geven u transponder- of LNB-waarden die u hier kunt invoeren.

- LNB-vermogen – Het LNB-vermogen is standaard ingesteld op Aan.
- Toon van 22 kHz – De toon is standaard ingesteld op Auto.
- Lage LO-frequentie / Hoge LO-frequentie – De lokale oscillatorfrequenties zijn ingesteld op standaardwaarden. Pas de waarden alleen aan wanneer u gebruik maakt van afwijkende apparatuur die andere waarden nodig heeft.

Satelliet toevoegen of Satelliet verwijderen

⬆️ (Hoofdmenu) > Instellingen > Zenders instellen > Installatie satellietzenders > Satelliet zoeken > Satelliet toevoegen, Satelliet verwijderen

⬆️ (Hoofdmenu) > Instellingen > Zenders instellen > Installatie satellietzenders > Satelliet zoeken > Satelliet toevoegen

- U kunt een extra satelliet toevoegen aan uw huidige satellietinstallatie. Dit heeft geen invloed op de geïnstalleerde satellieten en de bijbehorende zenders. Bij bepaalde satellietaanbieders is het niet mogelijk om een satelliet toe te voegen.
- De extra satelliet is slechts een aanvulling, niet het hoofdabonnement of de hoofdsatelliet waarvan u het zenderpakket gebruikt. Doorgaans voegt u een vierde satelliet toe, als u al drie satellieten hebt geïnstalleerd. Als u vier satellieten hebt geïnstalleerd, kunt u eerst een satelliet verwijderen. Pas dan kunt u een nieuwe satelliet toevoegen.
- Als u slechts een of twee satellieten hebt geïnstalleerd, kunt u met de huidige installatie-instellingen mogelijk niet een extra satelliet toevoegen. Als u de installatie-instellingen moet wijzigen, dient u de volledige satellietinstallatie opnieuw uit te voeren. U kunt de optie **Satelliet toevoegen** niet gebruiken als u de instellingen moet wijzigen.

⬆️ (Hoofdmenu) > Instellingen > Zenders instellen > Installatie satellietzenders > Satelliet zoeken > Satelliet verwijderen

U kunt een of meer satellieten uit uw huidige satellietinstallatie verwijderen. Hierbij worden de satelliet en de bijbehorende zenders verwijderd. Bij bepaalde satellietaanbieders kunt u geen satelliet verwijderen.

Automatisch naar zenders zoeken

⬆️ (Hoofdmenu) > Instellingen > Zenders instellen > Installatie satellietzenders > Automatische zenderupdate

Als u digitale zenders ontvangt, kunt u op de TV instellen dat de lijst automatisch wordt bijgewerkt met nieuwe zenders.

U kunt ook zelf een zenderupdate starten.

Automatische zenderupdate

Enmaal per dag, om zes uur 's ochtends, worden automatisch de zenders bijgewerkt en nieuwe zenders opgeslagen. Nieuwe zenders worden opgeslagen in de lijst met Alle zenders maar ook in de Nieuwe zenders lijst. Lege zenders worden verwijderd.

Als nieuwe zenders worden gevonden of zenders worden bijgewerkt of verwijderd, verschijnt bij het opstarten van de TV een bericht. De TV moet op stand-by staan om automatisch zenders bij te werken.

* Alleen beschikbaar wanneer Lijst met satellietzenders is ingesteld op Van een gesorteerd pakket

Melding zenderupdate

⬆️ (Hoofdmenu) > Instellingen > Zenders instellen > Installatie satellietzenders > Melding zenderupdate

Als nieuwe zenders worden gevonden of zenders zijn bijgewerkt of verwijderd, verschijnt bij het opstarten van de TV een bericht. Als u niet wilt dat dit bericht bij elke zenderupdate wordt weergegeven, kunt u het bericht uitschakelen.

Optie voor automatische update

⬆️ (Hoofdmenu) > Instellingen > Zenders instellen > Installatie satellietzenders > Optie voor automatische update

Hef de selectie van een satelliet op als u deze niet automatisch wilt bijwerken.

* Alleen beschikbaar wanneer Lijst met satellietzenders is ingesteld op Van een gesorteerd pakket

Handmatige installatie

⬆️ (Hoofdmenu) > Instellingen > Zenders instellen > Installatie satellietzenders > Handmatige installatie

Stel handmatig satellieten in.

- LNB – Selecteer de LNB waaraan u zenders wilt toevoegen.
- Polarisatie – Selecteer de gewenste polarisatie.
- Modus symboolsnelheid – Selecteer Handmatig om de symboolsnelheid op te geven.
- Frequentie – Voer de frequentie van de transponder in.
- Zoeken – Zoek de transponder.

Zenderpakketten

🏠 (Hoofdmenu) > Instellingen > Zenders instellen > Installatie satellietzenders > Lijst met satellietzenders

Sommige satellieten bieden zenderpakketten met ongecodeerde zenders (free-to-air) voor een bepaald land. Andere satellieten bieden abonnementen aan waarbij u betaald voor een zenderpakket.

Selecteer **Van een gesorteerd zenderpakket** om alleen de zenders van het pakket te installeren of selecteer **Alle zenders, ongesorteerd** om het pakket en alle overige beschikbare zenders te installeren. Voor abonnementen raden wij een snelle installatie aan. Als u extra satellieten hebt die geen onderdeel uitmaken van uw abonnement, raden we een volledige installatie aan. Alle geïnstalleerde zenders worden in de zenderlijst geplaatst.

Satelliet-CAM's

Als u een CAM (Conditional Access Module) met een smartcard gebruikt om naar satellietzenders te kijken, wordt u geadviseerd om de CAM in de TV te plaatsten wanneer u de satellietinstallatie uitvoert.

De meeste CAM's worden gebruikt om zenders te decoderen.

Met CAM's (CI+ 1.3 met operatorprofiel) worden satellietzenders erg gemakkelijk geïnstalleerd. De CAM zal zelf vragen om te installeren. Deze CAM's installeren en decoderen niet alleen de zenders, maar kunnen ook gewone zenderupdates verwerken.

Zenderlijst kopiëren

Introductie

Het kopiëren van de zenderlijst dient alleen te worden uitgevoerd door leveranciers en deskundige gebruikers.

Met **Zenderlijst kopiëren** kunt u de op een TV geïnstalleerde zenders kopiëren naar een andere Philips-TV uit dezelfde serie. Met **Zenderlijst**

kopiëren vermijdt u het tijdrovende zoeken naar zenders door een voorgeprogrammeerde zenderlijst te uploaden naar een TV. Gebruik een USB-stick van minimaal 1 GB.

Voorwaarden

- Beide TV's zijn van dezelfde jaar reeks.
- Beide TV's zijn van hetzelfde type hardware. Op het typeplaatje op de achterkant van de TV kunt u zien om welk TV-type het gaat. Meestal staat er Q . . . LA
- De softwareversie van de twee TV's komt overeen.

Een zenderlijst kopiëren, versie zenderlijst controleren

Een zenderlijst naar een USB-stick kopiëren

🏠 (Hoofdmenu) > Instellingen > Alle instellingen > Uitzenden > Instellingen geavanceerde modus > Zenderlijst kopiëren > Naar USB kopiëren

Versie zenderlijst controleren

🏠 (Hoofdmenu) > Instellingen > Alle instellingen > Uitzenden > Instellingen geavanceerde modus > Zenderlijst kopiëren > Huidige versie

Een zenderlijst uploaden

Naar niet-geïnstalleerde TV's

Welke methode u gebruikt om een zenderlijst te uploaden, is afhankelijk van het feit of uw TV is geïnstalleerd of niet.

Naar een TV die nog niet is geïnstalleerd

1 - Steek de stekker in het stopcontact om de installatie te starten en selecteer de gewenste taal en het land. U kunt Zenders zoeken overslaan. Voltooi de installatie.

2 - Sluit de USB-stick met de zenderlijst van de andere TV aan.

3 - U start het uploaden van de zenderlijst door te drukken op 🏠 (Hoofdmenu) > Instellingen > Alle instellingen > Uitzenden > Instellingen geavanceerde modus > Zenderlijst kopiëren > Naar TV kopiëren en op OK te drukken. Voer indien nodig de pincode in.

4 - Er verschijnt een melding als de zenderlijst naar de TV is gekopieerd. Koppel de USB-stick los.

Naar geïnstalleerde TV's

Welke methode u gebruikt om een zenderlijst te uploaden, is afhankelijk van het feit of uw TV is geïnstalleerd of niet.

Naar een TV die al is geïnstalleerd

1 - Controleer de landinstelling van de TV. (Zie hoofdstuk **Zenders opnieuw installeren** om deze instelling te controleren. Volg deze procedure tot u bij de landinstelling bent. Druk op **←BACK** om de installatie te annuleren.)

Als het land juist is, gaat u verder met stap 2.

Als het land niet juist is, moet u de TV opnieuw instellen. Zie hoofdstuk **Zenders opnieuw installeren** en start de installatie. Selecteer het juiste land en sla Zenders zoeken over. Voltooi de installatie. Als u klaar bent, gaat u terug naar stap 2.

2 - Sluit de USB-stick met de zenderlijst van de andere TV aan.

3 - U start het uploaden van de zenderlijst door te drukken op **⬆ (Hoofdmenu) > Instellingen > Alle instellingen > Uitzenden > Instellingen geavanceerde modus > Zenderlijst kopiëren > Naar TV kopiëren** en op **OK** te drukken. Voer indien nodig de pincode in.

4 - Er verschijnt een melding als de zenderlijst naar de TV is gekopieerd. Koppel de USB-stick los.

Zenderopties

Opties openen

U kunt tijdens het kijken naar een zender een aantal opties instellen.

Welke opties beschikbaar zijn, is afhankelijk van het type zender waarnaar u kijkt of van de opgegeven TV-instellingen.

Het optiemenu openen...

1 - Terwijl u naar een zender kijkt, drukt u op **≡ OPTIONS**.

2 - Druk opnieuw op **≡ OPTIONS** om het item te sluiten.

Ondertiteling

Druk op **SUBTITLE** als u ondertiteling wilt inschakelen.

U kunt de ondertiteling aan- of uitzetten met **Ondertiteling aan** en **Ondertiteling uit**. Of selecteer **Automatisch**.

Automatisch

Als taal informatie deel uitmaakt van de digitale uitzending en het programma niet in uw taal (de op de TV ingestelde taal) wordt uitgezonden, kan de TV automatisch ondertiteling weergeven in een van de voorkeurtalen voor ondertiteling. Een van deze talen voor ondertiteling moet ook deel uitmaken van de uitzending.

U kunt de voorkeurtalen voor ondertiteling selecteren bij **Taal ondertiteling**.

Taal ondertiteling

Als er geen ondertiteling in een van de geselecteerde talen beschikbaar is, kunt u uit de beschikbare talen voor ondertiteling een andere taal kiezen. Als er geen ondertitelingstalen beschikbaar zijn, kunt u deze optie niet selecteren.

Druk voor meer informatie in Help op de gekleurde toets **— Trefwoorden** en zoek **Taal ondertiteling**.

Audiotaal

Als er geen van de voorkeuraudiotalen beschikbaar is, kunt u uit de beschikbare audiotalen een andere taal kiezen. Als er geen audiotalen beschikbaar zijn, kunt u deze optie niet selecteren.

Druk voor meer informatie in Help op de gekleurde toets **— Trefwoorden** en zoek **Taal audio**.

Dual I-II

Als een audiosignaal twee audiotalen bevat, maar er voor één taal, of beide, geen taalindicatie wordt gegeven, is deze optie beschikbaar.

Common Interface

Als prepaid premium inhoud beschikbaar is via een CAM, kunt u deze optie instellen in de providerinstellingen.

Mono/Stereo

U kunt het geluid van een analoge zender schakelen naar mono of stereo.

Schakelen naar mono of stereo...

Stem af op een analoge zender.





1 - Druk op **≡ OPTIONS**, selecteer **Mono/Stereo** en druk op **➤** (rechts).
2 - Selecteer **Mono** of **Stereo** en druk op **OK**.
3 - Druk zo nodig enkele malen op **◀** (links) om het menu te sluiten.

Status

Selecteer **Status** voor technische informatie over de zender of over het aangesloten apparaat waarnaar u zit te kijken.

HbbTV op deze zender

Als u de HbbTV-pagina's van een bepaalde zender niet wilt, kunt u HbbTV voor deze zender blokkeren.

- 1 - Stem af op de zender waarvan u de HbbTV-pagina's wilt blokkeren.
- 2 - Druk op  **OPTIONS**, selecteer **HbbTV op deze zender** en druk op  (rechts).
- 3 - Selecteer **Uit** en druk vervolgens op **OK**.
- 4 - Druk op  (links) om één stap terug te gaan of druk op  **BACK** om het menu te sluiten.

HbbTV volledig blokkeren op TV...

 (Hoofdmenu) > Instellingen > Alle instellingen > Uitzenden > HbbTV > Uit

Universele toegang

Alleen beschikbaar wanneer **Universele toegang** is ingesteld op **Aan**.

 (Thuis) > Instellingen > Alle instellingen > Universele toegang > Universele toegang > Aan.

Druk voor meer informatie in Help op de gekleurde toets  **Trefwoorden** en zoek **Universele toegang**.

Delen

Hiermee kunt u uw activiteiten via sociale netwerken (zoals Twitter of e-mail) delen.

Videoselectie





Digitale TV-zenders kunnen meerdere videosignalen aanbieden (multi-feed uitzendingen), met verschillende camerastandpunten of -hoeken bij dezelfde scène of verschillende programma's op één TV-zender. Op de TV verschijnt een bericht als dergelijke TV-zenders beschikbaar zijn.

7.3

Zenderlijst

Zenderlijst openen





De huidige zenderlijst openen...

- 1 - Druk op  om over te schakelen op TV.
- 2 - Druk op  **LIST** om de huidige zenderlijst te openen.
- 3 - Druk op  **OPTIONS** > **Zenderlijst selecteren** en selecteer één zenderlijst waarnaar u wilt kijken.
- 4 - Druk nogmaals op  **LIST** om de zenderlijst te sluiten.

Opties van zenderlijst

Optiemenu openen



U opent als volgt het optiemenu voor de zenderlijst...

- Druk op  om over te schakelen op TV.
- Druk op  **LIST** om de huidige zenderlijst te openen.
- Druk op  **OPTIONS** en selecteer een van de opties.
- Druk nogmaals op  **LIST** om de zenderlijst te sluiten.

Zendernaam wijzigen



- 1 - Druk op  om over te schakelen op TV.
- 2 - Druk op  **LIST** om de huidige zenderlijst te openen.
- 3 - Selecteer een zender waarvan u de naam wilt wijzigen.
- 4 - Druk op  **OPTIONS** > **Naam zender wijzigen** en druk op **OK**.
- 5 - Druk in het invoerveld op **OK** om het schermtoetsenbord te openen of druk op  **BACK** om het schermtoetsenbord te verbergen.
- 6 - Gebruik de navigatietoetsen om een teken te selecteren en druk op **OK**.
 - Druk op  (rode toets) voor invoer met kleine letters
 - Druk op  (groene toets) voor invoer met hoofdletters
 - Druk op  (gele toets) als u een getal of symbool wilt invoeren
 - Druk op  (blauwe toets) als u een teken wilt verwijderen
- 7 - Selecteer **Gereed** wanneer u klaar bent met bewerken.
- 8 - Druk nogmaals op  **LIST** om de zenderlijst te sluiten.

Zenderfilter selecteren

 **LIST** >  **OPTIONS** > **Digitaal/analogoog**. Geen restrictie/gecodeerd

Selecteer een van de zendercombinaties die in de zenderlijst wordt weergegeven.

Een lijst met favoriete zenders maken of bewerken

 **LIST** >  **OPTIONS** > **Favorietenlijst maken**

Selecteer een zender en druk op **OK** om deze aan een favorietenlijst toe te voegen. Druk op  **Gereed** wanneer u klaar bent.

≡ LIST > ≡ OPTIONS > Favor. bewerken

Selecteer een zender en druk op OK om deze toe te voegen aan of te verwijderen uit een lijst met favoriete zenders. Druk op  Gereed wanneer u klaar bent.

Zenderreeks selecteren

≡ LIST > ≡ OPTIONS > Zenderreeks selecteren

Selecteer een zenderbereik in een favorietenlijst. Druk op OK wanneer u klaar bent.

Zenderlijst selecteren

≡ LIST > ≡ OPTIONS > Zenderlijst selecteren

Selecteer een zenderbereik in een favorietenlijst. Druk op OK wanneer u klaar bent.

Zenders zoeken

≡ LIST > ≡ OPTIONS > Zender zoeken

U kunt naar een zender zoeken in een lange zenderlijst.

- 1 - Druk op  om over te schakelen op TV.
- 2 - Druk op  om de huidige zenderlijst te openen.
- 3 - Druk op  > Zender zoeken en druk op OK.
- 4 - Druk in het invoerveld op OK om het schermtoetsenbord te openen of druk op  BACK om het schermtoetsenbord te verbergen.
- 5 - Gebruik de navigatietoetsen om een teken te selecteren en druk op OK.
 - Druk op  (rode toets) voor invoer met kleine letters
 - Druk op  (groene toets) voor invoer met hoofdletters
 - Druk op  (gele toets) als u een getal of symbool wilt invoeren
 - Druk op  (blauwe toets) als u een teken wilt verwijderen
- 6 - Selecteer Gereed wanneer u klaar bent met bewerken.
- 7 - Druk nogmaals op  om de zenderlijst te sluiten.

Zender vergrendelen of ontgrendelen

≡ LIST > ≡ OPTIONS > Zender vergrendelen, Zender ontgrendelen

Om te voorkomen dat kinderen naar bepaalde zenders kunnen kijken, kunt u die zenders vergrendelen. Om naar een vergrendelde zender te

kijken, moet u eerst de pincode van vier cijfers voor het kinderslot invoeren. Het is niet mogelijk om programma's van aangesloten apparaten te vergrendelen.

Naast het logo van de vergrendelde zender ziet u .

Favorietenlijst verwijderen

≡ LIST > ≡ OPTIONS > Favorietenlijst verwijderen

Selecteer Ja om de bestaande lijst met favorieten te verwijderen.





7.4

Favoriete zenders



Over favoriete zenders

U kunt een lijst met favoriete zenders maken die alleen de zenders bevat die u wilt bekijken. Wanneer de lijst met favorieten is geselecteerd, worden alleen uw favoriete zenders getoond tijdens het doorlopen van de zenders.

Een favorietenlijst maken

- 1 - Terwijl u naar een TV-zender kijkt, drukt u op  om de zenderlijst te openen.
- 2 - Selecteer de zender en druk op  Als favoriet markeren om deze als favoriet te markeren.
- 3 - De geselecteerde zender wordt gemarkeerd met een .
- 4 - Druk op  BACK om de actie te voltooien. De zenders worden toegevoegd aan de lijst met favorieten.

Een zender uit de lijst met favorieten verwijderen

Om een zender uit de lijst met favorieten te verwijderen, selecteert u de zender met . Vervolgens drukt u nogmaals op  Mark. als favoriet opheffen om de markering als favoriet ongedaan te maken.

Zenders herordenen

U kunt de volgorde van de zenders in de zenderlijst Favorieten wijzigen.

- 1 - Druk terwijl u naar een TV-zender kijkt op **≡ LIST > ≡ OPTIONS > Zenderlijst selecteren**.
- 2 - Selecteer **Favoriete antennezender, Favoriete kabelzender of Favoriete satellietzender*** en druk op **OK**.
- 3 - Selecteer de zender die u wilt verplaatsen en druk op **OK**.
- 4 - Druk op de **navigatietoetsen** om de gemarkeerde zender naar een andere locatie te verplaatsen en druk op **OK**.
- 5 - Druk op **OK** als u klaar bent.

* De optie Alleen satellietzender kan worden gezocht op de TV-modellen xxPxSxxxx.

7.5

Teletekst

Ondertiteling vanuit teletekst

Als u afstemt op een analoge zender, moet u de ondertiteling voor elke zender afzonderlijk beschikbaar stellen.

- 1 - Schakel over naar een zender en druk op **TEXT** om teletekst te openen.
- 2 - Ga naar de pagina voor ondertiteling, meestal **888**.
- 3 - Druk nogmaals op **TEXT** om teletekst te sluiten.

Als u **Aan** selecteert in het menu Ondertiteling terwijl u naar een analoge zender aan het kijken bent, worden de ondertitels, indien beschikbaar, weergegeven.

Om erachter te komen of een zender analoog of digitaal is, schakelt u over naar de zender en drukt u op **ⓘ INFO**.

Teletekstpagina's

U opent teletekst door tijdens het kijken naar een TV-zender op **TEXT** te drukken. Druk nogmaals op **TEXT** om teletekst te sluiten.

Een teletekstpagina selecteren

Een pagina selecteren . . .

- 1 - Voer het paginanummer in met de nummertoeetsen.
- 2 - Gebruik de pijltjestoeetsen om te navigeren.
- 3 - Druk op een gekleurde toets om een van de gekleurde onderwerpen onder in het scherm te selecteren.

Teletekstsmappagina's

Een teletekstpagina kan meerdere subpagina's bevatten. De nummers van de subpagina's worden weergegeven op een balk naast het nummer van de hoofdpagina.

Druk op **◀** of **▶** om een subpagina te selecteren.

T.O.P.- Teletekstpagina's

Sommige zenders bieden T.O.P.- teletekst.

Om T.O.P.- Als u teletekstpagina's binnen teletekst wilt openen, drukt u op **≡ OPTIONS** en selecteert u **T.O.P.-overzicht**.

Teletekstopties

Druk in Teletekst op **≡ OPTIONS** om de volgende opties te selecteren...

- **Pagina vastzetten**

Automatisch afwisselen van subpagina's stoppen.

- **Dual screen / Full screen**

De TV-zender en teletekst naast elkaar weergeven.

- **T.O.P.-overzicht**

Om T.O.P.- teletekst.

- **Vergroten**

De teletekstpagina vergroten zodat u deze gemakkelijker kunt lezen.

- **Onthullen**

Verborgen informatie op een pagina zichtbaar maken.

- **Subpagina's doorlopen**

om subpagina's te doorlopen wanneer deze beschikbaar zijn.

- **Taal**

De tekengroep van teletekst wijzigen.

- **Teletekst 2.5**

Teletekst 2.5 activeren voor meer kleuren en een betere grafische weergave.

Teletekst instellen

Teleteksttaal

Bij sommige zenders van digitale TV zijn meerdere teleteksttalen beschikbaar.

Voorkeurtaal teletekst instellen

⬆ (Thuis) > Instellingen > Alle instellingen > Regio en taal > Taal > Voorkeurtaal teletekst, Alternatieve taal teletekst

Teletekst 2.5

Teletekst 2.5 biedt, indien beschikbaar, meer kleuren en een betere grafische weergave. Teletekst 2.5 is de standaardfabrieksinstelling. Teletekst 2.5 uitschakelen...

1 - Druk op **TEXT**.

2 - Druk wanneer Teletekst op het scherm wordt

weergegeven, op OPTIONS.

3 - Selecteer Teletekst 2.5 > Uit.

4 - Druk zo nodig enkele malen op  (links) om het menu te sluiten.

TV-gids

8.1

Wat hebt u nodig

In de TV-gids vindt u het overzicht van de huidige en geprogrammeerde TV-programma's van uw zenders. Afhankelijk van waar de TV-gidsgegevens vandaan komen, worden er analoge en digitale of alleen digitale zenders weergegeven. Niet alle zenders bieden TV-gidsgegevens.

De TV kan TV-gidsgegevens verzamelen voor de op de TV geïnstalleerde zenders (bijv. de zenders die u bekijkt met TV kijken). De TV kan geen TV-gidsgegevens ophalen voor via een digitale ontvanger bekeken zenders.

8.2

De TV-gids gebruiken

De TV-gids openen

Druk op  TV GUIDE om de TV-gids te openen.

Druk opnieuw op  TV GUIDE om de TV-gids te sluiten.

De eerste keer dat u de TV-gids opent, scant de TV alle TV-zenders op programma-informatie. Dit kan een aantal minuten in beslag nemen. De TV-gidsgegevens worden opgeslagen op de TV.

Afstemmen op een programma



Overschakelen naar een programma

- Vanuit de TV-gids kunt u overschakelen naar een programma dat op dat moment wordt uitgezonden.
- Gebruik de pijltoetsen om een programma te markeren en te selecteren.
- Ga naar rechts om de programma's te bekijken die voor later die dag staan geprogrammeerd.
- Om over te schakelen naar het programma (de zender), selecteert u het programma en drukt u op OK.

Gedetailleerde programmagegevens bekijken

Als u gedetailleerde gegevens van het geselecteerde programma wilt oproepen, drukt u op  INFO .

Dag wijzigen

Als de TV-gidsgegevens afkomstig zijn van de omroep, kunt u op  + drukken om het overzicht voor een van de komende dagen te bekijken. Druk op  - om terug te gaan naar de vorige dag.



U kunt ook op  OPTIONS drukken en Dag wijzigen selecteren.

Herinnering instellen



U kunt een herinnering instellen voor een programma. Een bericht waarschuwt u dat het programma gaat beginnen. U kunt onmiddellijk afstemmen op deze zender.

In de TV-gids is een programma met een herinnering gemarkeerd met een  (klok).

Een herinnering instellen...

- 1 - Druk op  TV GUIDE en selecteer een komend programma.
- 2 - Druk op  Herinn. instellen en druk op OK.

Een herinnering wissen...

- 1 - Druk op  TV GUIDE en selecteer een programma met de herinnering. Dit programma heeft een  (klok).
- 2 - Druk op  Herinner. wissen en selecteer Ja. Druk vervolgens op OK.

Zoeken op genre

Als de informatie beschikbaar is, kunt u naar programma's zoeken op genre, zoals films, sport, enzovoort.

Als u op genre naar programma's wilt zoeken, drukt u op  OPTIONS en selecteert u Zoeken op genre. Selecteer een genre en druk op OK. De lijst met gevonden programma's wordt weergegeven.

Lijst van herinneringen

U kunt een lijst weergeven van de herinneringen die u hebt ingesteld.

Lijst van herinneringen

De lijst van herinneringen openen...

- 1 - Druk op  TV GUIDE.
- 2 - Druk op  OPTIONS en selecteer Alle herinneringen.
- 3 - Selecteer in de lijst met herinneringen de herinnering die u wilt verwijderen. De geselecteerde herinnering wordt gemarkeerd als .

- 4 - Druk op **←** BACK , selecteer **Geselect.** wissen en druk op **OK**.
- 5 - Selecteer **Sluiten** om de lijst met herinneringen te sluiten.

Een opname instellen

U kunt een opname instellen in de TV-gids.

In de TV-gids wordt een programma dat is ingesteld voor opname, gemarkeerd met een **🕒** .

Druk om de opnamelijst te bekijken op **📺** .

Opnames , een programma dat staat ingesteld om te worden opgenomen is gemarkeerd met een **●** (rode stip) vóór de programmaam.

Een programma opnemen...

- 1 - Druk op **📺** TV GUIDE en selecteer een komend of gestart programma.
- 2 - Druk op de gekleurde toets **📺** Opname .

Een opname annuleren...

- 1 - Druk op **📺** TV GUIDE en selecteer een programma dat is ingesteld voor opname.
- 2 - Druk op de gekleurde toets **📺** Wis opname.

8.3

Freeview Play

Informatie over Freeview Play

Om **Freeview Play*** te kunnen gebruiken, moet u de TV eerst aansluiten op internet.

Freeview Play biedt het volgende:

- Bekijk TV-programma's van de afgelopen zeven dagen die u hebt gemist.
- Kijk live TV en on demand op hetzelfde scherm zonder een app te openen. U kunt naar Freeview Play-programma's zoeken in TV-gids.
- Bekijk meer dan 60 standaardzenders en tot wel 15 HD-zenders.
- Geniet van on-demand-services zoals BBC iPlayer, de ITV Hub, All 4, Demand 5 en UKTV Play.
- Zonder contracten en maandelijkse kosten, zodat u het voor het zeggen hebt.

Ga voor details naar: <https://www.freeview.co.uk>

* Freeview Play is alleen beschikbaar voor modellen uit het VK.

Freeview Play gebruiken

Voor het openen van **Freeview Play***...

- 1 - Druk op **🏠** (hoofdmenu) om het hoofdmenu te openen.
- 2 - Selecteer **Freeview Play** en druk op **➤** (rechts) om beschikbare spelers weer te geven of druk op **OK** om de Freeview Play-lijst te openen.
- 3 - U kunt naar zenders zoeken door een trefwoord in te voeren in de zoekbalk rechtsbovenin.
- 4 - U kunt op **👉** **Aanbevolen** drukken om na de keuze van een specifiek genre op type TV-programma te ordenen.
- 5 - Selecteer een programma en druk op **OK** om te gaan kijken.
- 6 - Druk op **←** BACK om dit item te sluiten.

* Freeview Play is alleen beschikbaar voor modellen uit het VK.

TV opnemen en pauzeren

Opnemen

Wat hebt u nodig

U kunt een digitale TV-uitzending opnemen en deze later bekijken.

Om een TV-programma op te nemen, is het volgende nodig...

- een aangesloten USB-schijf die op deze TV is geformatteerd;
- digitale TV-zenders die op deze TV zijn geïnstalleerd;
- de ontvangst van zenderinformatie voor de elektronische TV-gids;
- een betrouwbare TV-klokinstelling. Als u de TV-klok handmatig opnieuw instelt, kunnen de opnames mislukken.

U kunt niet opnemen wanneer er een TV programma wordt gepauzeerd.

Sommige DVB-aanbieders hebben andere restricties betreffende auteurswetgeving door middel van DRM-technologie (Digital Right Management). Er kunnen restricties bestaan op het uitzenden van beschermde zenders, opnemen, de geldigheid van een opname of het aantal weergaven. Wellicht is opnemen helemaal verboden. Als u probeert een beschermde uitzending op te nemen of een verlopen opname af te spelen, wordt er een foutmelding weergegeven.

Een programma opnemen

Nu opnemen

Druk op **●** (Opname) als u het programma wilt opnemen waar u naar kijkt. De opname start onmiddellijk.

Druk op **■** (Stoppen) om de opname te stoppen.

Wanneer TV-gidsgegevens beschikbaar zijn, wordt het programma waarnaar u kijkt opgenomen vanaf het moment dat u op de opnametoets drukt totdat het programma eindigt.

- Als u de TV-gidsgegevens via internet ontvangt, kunt u de eindtijd van de opname in het pop-upvenster aanpassen voordat u de opname bevestigt.
- Als u de TV-gidsgegevens van de zender ontvangt, start de opname meteen. U kunt de eindtijd van de

opname aanpassen in de lijst met opnames.

Een opname programmeren

U kunt een opname programmeren van een programma dat vandaag of de komende acht dagen wordt uitgezonden. De TV gebruikt de gegevens van de TV-gids om de opname te starten en beëindigen.

Een programma opnemen...

- 1 - Druk op **☰** TV GUIDE.
- 2 - Selecteer in de TV-gids de zender en het programma dat u wilt opnemen. Druk op **▶** (rechts) of **◀** (links) om door de programma's van de zender te gaan.
- 3 - Druk op **●** Opnemen als het programma is gemarkeerd. Het programma is nu geprogrammeerd om te worden opgenomen. Er wordt automatisch een waarschuwing weergegeven wanneer u overlappende opnames hebt geprogrammeerd. Als u een programma wilt opnemen wanneer u niet thuis bent, vergeet dan niet de TV op stand-by te zetten en de USB-schijf in te schakelen.

Opnamelijst

U kunt uw opnamen weergeven en beheren in de lijst met opnamen. Naast de lijst met opnamen is er een aparte lijst voor geprogrammeerde opnamen en herinneringen.

De lijst met opnamen openen...

Druk op **☰** TV GUIDE.

- 1 - Druk op de gekleurde toets **●** Opnames .
- 2 - Selecteer in de lijst met opnamen de tabbladen **Nieuw**, **Gezien** of **Verlopen** en druk op **OK** om uw weergave te filteren.
- 3 - Als u een opname in de lijst hebt geselecteerd, kunt u deze verwijderen met de gekleurde toets **●** Verwijderen . U kunt de naam van een opname wijzigen met de gekleurde toets **■** Naam wijzigen .







Soms beperken zenders het aantal dagen dat een opname kan worden bekeken. Na het verstrijken van deze periode wordt de opname gemarkeerd als verlopen. Bij de desbetreffende opname in de lijst wordt dan het aantal dagen weergegeven voordat de kijktermijn is verlopen.

Als een geprogrammeerde opname door de zender is verhinderd of als de uitzending is onderbroken, wordt een opname gemarkeerd als **Mislukt**.

Handmatig opnemen

U kunt een opname programmeren die niet aan een specifiek TV-programma is gekoppeld. U stelt zelf het type tuner, de zender en de begin- en eindtijd in.









Handmatig een opname programmeren...

- 1 - Druk op  TV GUIDE.
- 2 - Druk op de gekleurde toets  Opnames .
- 3 - Selecteer boven aan het scherm  Geprogrammeerd en druk op OK.
- 4 - Druk op de gekleurde toets  Programmeren en druk op OK.
- 5 - Selecteer de tuner waarmee u wilt opnemen en druk op OK.
- 6 - Selecteer de zender die u wilt opnemen en druk op OK.
- 7 - Selecteer de dag van de opname en druk op OK.
- 8 - Stel de begin- en eindtijd van de opname in. Selecteer een knop en gebruik de toetsen  (omhoog) of  (omlaag) om de uren en minuten in te stellen.
- 9 - Selecteer Programmeren en druk op OK om de handmatige opname te programmeren.

De opname wordt weergegeven in de lijst met geprogrammeerde opnamen en herinneringen.

Opname bekijken

Een opname bekijken...

- 1 - Druk op  TV GUIDE.
- 2 - Druk op de gekleurde toets  Opnames .
- 3 - Selecteer in de lijst met opnames de opname die u nodig hebt en druk op OK om te beginnen met kijken.
- 4 - U kunt de toetsen  (pauze),  (afspelen),  (terugspoelen),  (vooruit spoelen) of  (stoppen) gebruiken.
- 5 - Om terug te schakelen naar TV kijken drukt u op  EXIT.

9.2

TV pauzeren

Wat hebt u nodig

Om een TV-programma te pauzeren, is het volgende nodig...

- een aangesloten USB-schijf die op deze TV is geformatteerd;
- digitale TV-zenders die op deze TV zijn geïnstalleerd;
- de ontvangst van zenderinformatie voor de elektronische TV-gids.



Wanneer de USB-schijf is aangesloten en



geformatteerd, wordt de TV-uitzending opgeslagen die u bekijkt. Als u overschakelt naar een andere zender, wordt de uitzending van de vorige zender gewist. De uitzending wordt ook gewist als u de TV overschakelt naar stand-by.

U kunt TV pauzeren niet gebruiken terwijl u opneemt.

Een programma pauzeren

Een uitzending pauzeren en hervatten...

- Druk op  (Pauze) om een TV-uitzending te pauzeren. Een voortgangsbalk verschijnt kort onder aan het scherm.
- Druk nogmaals op  (Pauze) om de voortgangsbalk weer te geven.
- Druk op  (Afspelen) om verder te gaan met kijken.





Wanneer de voortgangsbalk op het scherm wordt weergegeven, drukt u op  (Terugspoelen) of op  (Vooruitspoelen) om te bepalen vanaf welk punt u het gebufferde programma wilt bekijken. Druk meerdere malen op deze toetsen om sneller achteruit of vooruit te spoelen.

Als u naar de actuele TV-uitzending wilt overschakelen, drukt u op  (Stoppen).

Terugspelen

Omdat de uitzending waarnaar u kijkt, wordt opgeslagen, kunt u deze doorgaans enkele seconden terugspoelen.

Een huidige uitzending opnieuw afspelen...

- 1 - Druk op  (Pauze)
- 2 - Druk op  (Terugspoelen). U kunt meerdere malen op  drukken om te selecteren waar u wilt beginnen met het bekijken van de gepauzeerde uitzending. Druk meerdere malen op deze toetsen om sneller achteruit of vooruit te spoelen. Op een gegeven moment bereikt u het begin van het opgeslagen programma of de maximale tijdsduur.
- 3 - Druk op  (Afspelen) om de uitzending weer te bekijken.
- 4 - Druk op  (Stoppen) om de uitzending live te bekijken.

Video's, foto's en muziek

Van een USB-aansluiting

U kunt uw foto's bekijken of uw muziek en video's afspelen vanaf een aangesloten USB-stick of USB-schijf.

Sluit een USB-stick of een USB-schijf op een van de USB-aansluitingen aan terwijl de TV aanstaat.

Druk op **SOURCES** en selecteer **USB**. Nu kunt u door de mapstructuur op uw vaste USB-schijf bladeren.

Waarschuwing

Als u een programma probeert te pauzeren of op te nemen terwijl er een USB-schijf op de TV is aangesloten, wordt u gevraagd de USB-schijf te formatteren. Als u dit doet, worden alle bestanden verwijderd die op die USB-schijf staan.

Foto's

Foto's bekijken

1 - Druk op **SOURCES**, selecteer **USB** en druk op **OK**.

2 - Selecteer **USB-stick** en druk op (rechts) om het gewenste USB-apparaat te selecteren.

3 - Selecteer **Foto**, u kunt op **Sorteren** drukken om op datum, maand, jaar of alfabetisch op naam door uw foto's te bladeren.

4 - Selecteer een van de foto's en druk op **OK** om de geselecteerde foto te bekijken.

- Als u foto's wilt bekijken, selecteert u **Foto's** op de menubalk, selecteert u een miniatuurafbeelding van een foto en drukt u op **OK**.

- Als er zich meerdere foto's in dezelfde map bevinden, selecteert u een foto en drukt u op **Diapresentatie** om een diapresentatie van alle foto's in deze map te starten.

- Bekijk een foto en druk op **INFO** om de onderstaande informatie weer te geven:

Voortgangsbalk, Bedieningsbalk voor afspelen, (Naar de vorige foto in een map), (Naar de volgende foto in een map), (Afspelen diavoorstelling starten), (Afspelen onderbreken), (Diavoorstelling starten), (De foto draaien)

Foto-opties

Druk terwijl er een foto op het scherm wordt weergegeven op **OPTIONS** om...

Lijst/Miniaturen

Foto's weergegeven in een lijst of als miniaturen.

Shuffle uit, Shuffle aan

De beelden in de vaste of een willekeurige volgorde weergegeven.

Herhalen, Eén keer afspelen

De beelden herhaaldelijk of één keer afspelen.

Snelheid diapresentatie

De snelheid van de diapresentatie instellen.

Overgangen diapresentatie

De overgang tussen afbeeldingen instellen.

Video's

Video's afspelen

Een video op TV afspelen...

Selecteer **Video's**, selecteer de bestandsnaam en druk op **OK**.

- Om de video tijdelijk stop te zetten, drukt u op **OK**. Druk nogmaals op **OK** om het afspelen te hervatten.
- Als u snel terug of vooruit wilt spoelen, drukt u op of . Druk een paar keer achter elkaar op de toetsen om sneller te spoelen (2x, 4x, 8x, 16x, 32x).
- Om naar de volgende video in een map te gaan, drukt u op **OK** om te pauzeren en selecteert u op het scherm en drukt u op **OK**.
- Druk op (Stoppen) om het afspelen van de video stop te zetten.
- Druk op om terug te gaan naar de map.

Videomap openen

1 - Druk op **SOURCES**, selecteer **USB** en druk op **OK**.

2 - Selecteer **USB-stick** en druk op (rechts) om het gewenste USB-apparaat te selecteren.

3 - Selecteer **Video's** en selecteer een van de video's. Druk op **OK** om de geselecteerde video af te spelen.

- Selecteer een video en druk op **INFO** om bestandsinformatie weer te geven.
- Speel een video af en druk op **INFO** om de volgende informatie weer te geven: Voortgangsbalk, Bedieningsbalk voor afspelen, (Naar de vorige video in een map), (Naar de volgende video in een map), (Afspelen), (Terugspoelen), (Snel vooruitspoelen), (Afspelen onderbreken), (Alles afspelen/1x afspelen), (Shuffle aan/Shuffle uit)

Video-opties

Druk tijdens het afspelen van de video op  **OPTIONS** om...

Ondertiteling

Als u de ondertiteling wilt weergeven (indien beschikbaar) selecteert u **Aan**, **Uit** of **Aan indien gedempt**.

Tekenset

Selecteer een van de tekensetsystemen.

Audiotaal

De audiotaal afspelen als deze beschikbaar is.

Status

Bestandsgegevens weergeven, zoals de geluidsmodus.

Herhalen, Eén keer afspelen





Een video herhaaldelijk of eenmaal afspelen.









10.4

Muziek

Muziek afspelen

Muziekmap openen

- 1 - Druk op  **SOURCES**, selecteer  **USB** en druk op **OK**.
- 2 - Selecteer  **USB-stick** en druk op  (rechts) om het gewenste USB-apparaat te selecteren.
- 3 - Selecteer **Muziek** en selecteer de gewenste muziek. Druk op **OK** om de geselecteerde muziek af te spelen.

- Selecteer muziek en druk op  **INFO** om bestandsinformatie weer te geven.
- Speel muziek af en druk op  **INFO** om de volgende informatie weer te geven:
Voortgangsbalk, Bedieningsbalk voor afspelen,  (Naar het vorige nummer in een map),  (Naar het volgende nummer in een map),  (Afspelen),  (Terugspoelen),  (Snel vooruitspoelen),  (Afspelen onderbreken),  (Alles afspelen/1 afspelen)

Muziekopties

Opties voor het afspelen van muziek...

Herhalen, Eén keer afspelen

Een nummer herhaaldelijk of eenmaal afspelen.

Menu's met TV-instellingen openen

Overzicht Hoofdmenu

Druk op  (Thuis) om een van de onderstaande menu's te selecteren en druk vervolgens op **OK**.

Bronnen

Deze rij bevat de beschikbare bronnen in de TV.

TV

Deze rij bevat de TV-functies die u kunt gebruiken.

Apps

In deze rij staat het aantal vooraf geïnstalleerde apps.

Zoeken

In deze rij staat een interface voor het uitvoeren van zoekopdrachten binnen deze TV.

Instellingen

Deze rij bevat instellingen die u zelf kunt bepalen.

U kunt de pictogrammen in de Hoofdmenu's herordenen. Als u de volgorde van de pictogrammen wilt wijzigen, drukt u op **OK**. U kunt ook het pictogram selecteren dat u wilt verplaatsen en de **OK**-toets 3 seconden ingedrukt houden totdat de pijlen om het pictogram heen verschijnen. Gebruik de navigatietoetsen om het gemarkeerde pictogram een andere plek te geven en druk vervolgens op **OK**. Druk op de **BACK**-toets om terug te gaan.

Veelgebruikte instellingen en Alle instellingen

Menu Instellingen:

Druk op de  **SETUP**-toets van de afstandsbediening om veelgebruikte instellingen te openen.

- **Zo kunt u...** - Instructies voor het instellen van zenders, het sorteren van zenders, het bijwerken van de TV-software, het verbinden met externe apparaten en het gebruik van de Smart-functies op uw TV.
- **Zenders instellen** - werk zenders bij of start de zenderinstallatie helemaal opnieuw.
- **Beeldstijl** - selecteer een van de vooraf ingestelde beeldstijlen voor een ideale beeldweergave.

- **Beeldformaat** - selecteer een van de vooraf ingestelde beeldformaten die geschikt zijn voor het scherm.
- **Geluidsstijl** - selecteer een van de vooraf ingestelde geluidsstijlen voor de ideale geluidsinstellingen.
- **Audio out (audio-uitgang)** - stel in of geluid van de TV wordt afgespeeld op de TV of op een aangesloten audiosysteem.
- **Ambilight-stijl*** - selecteer een van de vooraf ingestelde Ambilight-stijlen.
- **Ambilight+hue*** - Ambilight+hue in- of uitschakelen.
- **Sleeptimer** - stel de TV in om na een vooraf ingestelde tijd automatisch naar stand-by over te schakelen.
- **Scherf uitzetten** - schakel het TV-scherf uit als u alleen naar muziek luistert op uw TV.

- **Alle instellingen** - open het menu met alle instellingen.
- **Help** - hier vindt u meer informatie over uw TV en kunt u een diagnose stellen. Druk in **Help** op de gekleurde toets  **Trefwoorden** en zoek **Menu Help** voor meer informatie.

Menu Alle instellingen:

Druk op de toets  (Thuis) op de afstandsbediening, selecteer **Instellingen > Alle instellingen** en druk op **OK**.

* De Ambilight-instelling is alleen voor modellen die Ambilight ondersteunen.

Alle instellingen

Beeldinstellingen

Beeldstijl

Een stijl selecteren

U kunt het beeld op eenvoudige wijze aanpassen door een vooraf geprogrammeerde beeldstijl te selecteren.

 (Hoofdmenu) > **Instellingen > Beeldstijl**, druk op **OK** om naar de volgende beschikbare optie te gaan.

De beschikbare beeldstijlen zijn...

- **Persoonlijk** - De beeldvoorkeuren die u hebt ingesteld tijdens de eerste maal opstarten
- **Levendig** - Ideaal voor TV kijken bij daglicht
- **Natuurlijk** - Instelling voor natuurlijke beelden
- **Standaard** - de meest energiezuinige instelling

- **Film** – zeer geschikt voor het kijken van films
- **Game** – Ideaal voor gaming met een spelconsole*
- **Monitor** – Ideaal voor een monitor die is aangesloten op een computer

* Beeldstijl – Game is niet beschikbaar voor bepaalde videobronnen.

Een stijl aanpassen

U kunt beeldinstellingen in de geselecteerde beeldstijl, zoals **Kleur**, **Contrast** of **Scherpte**, aanpassen en opslaan.

Een stijl herstellen

Als u de oorspronkelijke instellingen van een stijl wilt herstellen gaat u naar **⬆️ (Hoofdmenu) > Instellingen > Alle instellingen > Beeld > Beeldstijl** en drukt u vervolgens op **➡️ Herstel stijl**.

Kleur, contrast, scherpte, helderheid

De beeldkleur aanpassen

⬆️ (Thuis) > Instellingen > Alle instellingen > Beeld > Kleur

Druk op de pijlen **⬆️** (omhoog) of **⬇️** (omlaag) om de waarde voor kleurverzadiging van het beeld aan te passen.

Het beeldcontrast aanpassen

⬆️ (Thuis) > Instellingen > Alle instellingen > Beeld > Contrast

Druk op de pijlen **⬆️** (omhoog) of **⬇️** (omlaag) als u de contrastwaarde van het beeld wilt aanpassen.

U kunt de contrastwaarde verlagen als u het stroomverbruik wilt doen afnemen.

De beeldscherpte aanpassen

⬆️ (Thuis) > Instellingen > Alle instellingen > Beeld > Scherpte

Druk op de pijlen **⬆️** (omhoog) of **⬇️** (omlaag) als u de waarde van de beeldscherpte wilt aanpassen.

De helderheid van het beeld aanpassen

⬆️ (Thuis) > Instellingen > Alle instellingen > Beeld > Helderheid

Druk op de pijlen **⬆️** (omhoog) of **⬇️** (omlaag) als

u het helderheidsniveau van het beeldsignaal wilt instellen.

Opmerking: Bij een groot verschil tussen de helderheidswaarde en de referentiewaarde (50) neemt het contrast af.

Beeldinstellingen geavanceerde modus

Kleurinstellingen

⬆️ (Hoofdmenu) > Instellingen > Alle instellingen > Beeld > Instellingen geavanceerde modus

De kleurverbetering aanpassen

⬆️ (Hoofdmenu) > Instellingen > Alle instellingen > Beeld > Instellingen geavanceerde modus > Kleurverbetering

Selecteer **Maximum**, **Medium** of **Minimum** om het niveau van de kleurintensiteit en de details in heldere kleuren in te stellen.

De vooraf ingestelde kleurtemperatuur selecteren

⬆️ (Hoofdmenu) > Instellingen > Alle instellingen > Beeld > Instellingen geavanceerde modus > Kleurtemperatuur

Selecteer **Normaal**, **Warm** of **Koel** om de gewenste kleurtemperatuur in te stellen.

Kleurtemperatuur aanpassen

⬆️ (Hoofdmenu) > Instellingen > Alle instellingen > Beeld > Instellingen geavanceerde modus > Kleurtemperatuur > Aangepaste kleurtemperatuur

Selecteer **Aangepast** in het menu **Kleurtemperatuur** als u een eigen kleurtemperatuur wilt instellen. Druk op de pijlen **⬆️** (omhoog) of **⬇️** (omlaag) om de waarden aan te passen.

Contrastinstellingen

Contrastmodi

⬆️ (Hoofdmenu) > Instellingen > Alle instellingen > Beeld > Instellingen geavanceerde modus > Contrastmodus

Selecteer **Normaal**, **Geoptimaliseerd voor beelden** of **Geoptimaliseerd voor energiebesparing** als u de TV zo wilt instellen dat het contrast automatisch

wordt aangepast voor optimaal beeld of voor optimaal energieverbruik. Selecteer **Uit** als u deze aanpassing wilt uitschakelen.

Dynamisch contrast

🏠 (Hoofdmenu) > Instellingen > Alle instellingen > Beeld > Instellingen geavanceerde modus > Dyn. contrast

Selecteer **Maximum**, **Medium** of **Minimum** als u het niveau wilt instellen waarmee de TV de details automatisch verbetert in donkere, halfdonkere en lichte delen van het beeld.

Videocontrast, Gamma

Videocontrast

🏠 (Hoofdmenu) > Instellingen > Alle instellingen > Beeld > Instellingen geavanceerde modus > Videocontrast

Druk op de pijlen **▲** (omhoog) of **▼** (omlaag) als u het niveau van het videocontrast wilt aanpassen.

Gamma

🏠 (Hoofdmenu) > Instellingen > Alle instellingen > Beeld > Instellingen geavanceerde modus > Gamma

Druk op de pijlen **▲** (omhoog) of **▼** (omlaag) als u een niet-lineaire instelling voor de helderheid en het contrast van het beeld wilt opgeven.

Superresolutie

🏠 (Hoofdmenu) > Instellingen > Alle instellingen > Beeld > Instellingen geavanceerde modus > Super resolution

Selecteer **Aan** voor ongelooflijk scherpe lijnen en details.

Scherp beeld

Ruisonderdrukking

🏠 (Hoofdmenu) > Instellingen > Alle instellingen > Beeld > Instellingen geavanceerde modus > Ruisreductie

Selecteer **Maximum**, **Medium** of **Minimum** als u het niveau wilt instellen waarop de ruis in video-inhoud wordt verwijderd.

Ruis heeft meestal de vorm van kleine bewegende puntjes in het scherm.

MPEG-artefactreductie

🏠 (Hoofdmenu) > Instellingen > Alle instellingen > Beeld > Instellingen geavanceerde modus > MPEG-artefactreductie

Selecteer **Maximum**, **Medium** of **Minimum** voor verschillende gradaties waarin de artefacten in digitale video-inhoud worden verzacht.

MPEG-artefacten hebben meestal de vorm van kleine blokjes of kartelranden op het scherm.

Beeldformaat

🏠 (Thuis) > Instellingen > Alle instellingen > Beeld > Beeldformaat

Als het beeld niet schermvullend wordt weergegeven en zwarte balken aan de boven- of onderkant of aan beide zijden worden weergegeven, kunt u het beeld zo instellen dat dit het hele scherm in beslag neemt.

Een basisinstelling selecteren om het scherm te vullen...

- **Breedbeeld** – hiermee wordt het beeld automatisch naar breedbeeld gezoomd.
- **Scherp vullen** – hiermee wordt het beeld automatisch zodanig vergroot dat het hele scherm wordt gevuld. De beeldvervorming is minimaal en de ondertiteling blijft zichtbaar. Dit beeldformaat is niet geschikt voor de PC-modus. Bij niet veel voorkomende beeldformaten blijven zwarte balken mogelijk zichtbaar.
- **Aanpassen aan scherm** – hiermee wordt het beeld ingezoomd om het scherm te vullen zonder vervorming. Zwarte balken blijven mogelijk zichtbaar. Niet ondersteund voor de PC-modus.

- **Origineel** – toont het originele beeldformaat van het inkomende beeld.

🏠 (Thuis) > Instellingen > Alle instellingen > Beeld > Beeldformaat > Geavanceerd

Het beeld handmatig opmaken...

- **Verschuiven** – klik op de pijlen om het beeld te verschuiven. U kunt het beeld alleen verschuiven wanneer u hebt ingezoomd.
- **Zoomen** – klik op de pijlen om in te zoomen.
- **Uitrekken** – klik op de pijlen om het beeld verticaal of horizontaal uit te rekken.
- **Ongedaan maken** – klik om terug te keren naar het beeldformaat waarmee u bent gestart.

Snelle beeldinstellingen

🏠 (Thuis) > Instellingen > Alle instellingen > **Beeld** > Snelle beeldinstellingen

- Tijdens de eerste configuratie hebt u in enkele eenvoudige stappen een aantal beeldinstellingen opgegeven. U kunt deze stappen opnieuw uitvoeren met het menu **Snelle beeldinstellingen**.
- Selecteer de gewenste beeldinstelling en ga naar de volgende instelling.
- Voordat u deze stappen uitvoert, moet u ervoor zorgen dat de TV kan afstemmen op een TV-zender of een programma kan weergeven vanaf een aangesloten apparaat.

Geluidsinstellingen

Geluidstijl

Een stijl selecteren

Als u het geluid eenvoudig wilt aanpassen, kunt u een vooraf geprogrammeerde instelling selecteren.

🏠 (Thuis) > Instellingen > Alle instellingen > **Geluid** > Geluidstijl

De verschillende geluidsstijlen zijn...

- **Origineel** - de meest neutrale geluidinstelling
- **Film** - zeer geschikt voor het kijken van films
- **Muziek** - ideaal voor het luisteren naar muziek
- **Game** - ideaal voor gaming met een spelconsole
- **Nieuws** - zeer geschikt voor spraak
- **Geavanceerde modus** - selecteer deze optie voor meer geavanceerde geluidsinstellingen

Een stijl aanpassen

U kunt geluidsinstellingen in de geselecteerde geluidsstijl aanpassen en opslaan.

Een stijl herstellen

Als u de oorspronkelijke instellingen van de stijl wilt herstellen, selecteert u opnieuw **Geluidsstijl** en drukt u op **Herstel stijl**.

Geluidsinstellingen geavanceerde modus

Dynamic Surround

🏠 (Hoofdmenu) > Instellingen > Alle instellingen > **Geluid** > Instellingen geavanceerde modus > **Dynamic Surround**

Stel het surroundeffectniveau voor de interne TV-luidsprekers in.

Heldere dialoog

🏠 (Hoofdmenu) > Instellingen > Alle instellingen > **Geluid** > Instellingen geavanceerde modus > **Clear dialogue**

Selecteer **Aan** om het geluid voor spraak te verbeteren. Deze instelling is ideaal voor nieuwsprogramma's.

Equalizer

🏠 (Hoofdmenu) > Instellingen > Alle instellingen > **Geluid** > Instellingen geavanceerde modus > **Equalizer**

Druk op de pijlen **▲** (omhoog) of **▼** (omlaag) om de equalizer-instellingen aan te passen.

Plaatsing van de TV

🏠 (Thuis) > Instellingen > Alle instellingen > **Geluid** > **Plaatsing van de TV**

Selecteer **Op een TV-standaard** of **Aan de muur** voor een optimale geluidsreproductie bij de gegeven plaatsing.

Geavanceerde geluidsinstellingen

Volumeregeling

Automatisch volume

🏠 (Hoofdmenu) > Instellingen > Alle instellingen > **Geluid** > **Geavanceerd** > **Automatisch volume**

Selecteer **AVL** als u plotselinge volumeverschillen automatisch wilt egaliseren. Bijvoorbeeld wanneer u van zender verandert. Selecteer **Nachtmodus** voor een comfortabeler, lager geluidsniveau.

Deltavolume

🏠 (Thuis) > Instellingen > Alle instellingen > **Geluid** > **Geavanceerd** > **Delta volume**

Druk op de pijlen **▲** (omhoog) of **▼** (omlaag) als u de deltawaarde van het TV-luidsprekervolume wilt aanpassen.

Instellingen audio-uitvoer

🏠 (Thuis) > Instellingen > Alle instellingen > **Geluid** > **Geavanceerd** > **Audio out (audio-uitgang)**

Stel in of geluid van de TV wordt afgespeeld op de TV of op een aangesloten audiosysteem.

U kunt selecteren waar u het TV-geluid wilt horen en hoe u het wilt bedienen.

- Als u **TV-luidsprekers** uit selecteert, zijn de TV-luidsprekers altijd uitgeschakeld.
- Als u **TV-luidsprekers** selecteert, zijn de TV-luidsprekers altijd ingeschakeld.
- Als u **Koptelefoons** selecteert, wordt het geluid via een hoofdtelefoon afgespeeld.

Selecteer **HDMI-geluidssysteem** als er een audioapparaat is verbonden met HDMI CEC. De TV schakelt de TV-luidsprekers uit wanneer het apparaat het geluid afspeelt.

Instellingen voor digitale uitvoer

Er zijn instellingen voor digitale uitvoer beschikbaar voor SPDIF-uitvoer (optisch) en HDMI ARC-geluidssignalen.

Indeling digitale uitvoer

🏠 (Thuis) > Instellingen > Alle instellingen > Geluid > Geavanceerd > Indeling digitale uitvoer

Stel het audio-uitvoer signaal van de TV in zodat het past met de audio-eigenschappen van het aangesloten Home Cinema-systeem.

- **Stereo:** Selecteer deze optie als uw audioapparatuur geen meerkanaals audioverwerking heeft, om alleen stereocontent uit te voeren naar uw audioapparatuur.
 - **Meerkanaals:** Selecteer deze optie om alleen 5.1-audiocontent (gecomprimeerd meerkanaals audiosignaal) uit te voeren naar uw audioapparatuur.
 - **Dolby Digital Plus:** Selecteer deze optie om Dolby Digital Plus- of DTS-content uit te voeren naar uw audioapparatuur of home cinema-systeem.
- Zorg ervoor dat uw audioapparatuur Dolby Atmos ondersteunt.
- SPDIF-uitvoer (DIGITAL AUDIO OUT) wordt geblokkeerd tijdens het streamen van Dolby Digital Plus-content.

Afstelling digitale uitvoer

🏠 (Thuis) > Instellingen > Alle instellingen > Geluid > Geavanceerd > Afstelling digitale uitvoer

Pas het volume aan van het apparaat dat is verbonden met de digitale audio-uitgang (SPDIF) of HDMI.

- Selecteer **Meer** voor meer volume.
- Selecteer **Minder** voor minder volume.

Vertraging digitale uitvoer

🏠 (Thuis) > Instellingen > Alle instellingen > Geluid > Geavanceerd > Vertraging digitale uitvoer

Bepaalde home cinema-systemen hebben mogelijk een vertraging in de audiosynchronisatie nodig om beeld en geluid synchroon af te spelen. Selecteer **Uit** als er op uw home cinema-systeem een geluidsvertraging is ingesteld.

Verschuiving digitale uitvoer (alleen beschikbaar als Vertraging digitale uitvoer is ingesteld op Aan)

🏠 (Thuis) > Instellingen > Alle instellingen > Geluid > Geavanceerd > Verschuiving digitale uitvoer

- Als u op het home cinema-systeem geen vertraging kunt instellen, kunt u op de TV het geluid synchroniseren.
- U kunt een verschuiving instellen als compensatie voor de tijd die het home cinema-systeem nodig heeft om de audio van het TV-beeld te verwerken.
- U kunt de waarde instellen in stappen van 5 ms. De maximuminstelling is 60 ms.

Uitzenden

TV-gids

🏠 (Hoofdmenu) > Instellingen > Alle instellingen > Uitzenden > TV-gids

De TV-gids ontvangt informatie (gegevens) van omroepen of van internet. In bepaalde regio's en voor bepaalde zenders zijn mogelijk geen TV-gidsgegevens beschikbaar. De TV kan TV-gidsgegevens ophalen voor de op de TV geïnstalleerde zenders. De TV kan geen TV-gidsgegevens ophalen voor zenders die u via een digitale ontvanger of decoder bekijkt.

- De TV is standaard ingesteld op **Van de zender**.
- Als de TV op internet is aangesloten, kunt u de TV instellen op **Via internet**, zodat u de TV-gidsgegevens via internet ontvangt.

Zenderlogo's

🏠 (Hoofdmenu) > Instellingen > Alle instellingen > Uitzenden > Zenderlogo's

In sommige landen worden de zenderlogo's op de TV weergegeven. Als u deze logo's niet wilt weergeven, kunt u ze uitschakelen.

HbbTV-instellingen (Hybrid Broadcast Broadband TV)

🏠 (Hoofdmenu) > Instellingen > Alle instellingen > Uitzenden > HbbTV-instellingen > HbbTV

Als een TV-zender HbbTV-pagina's biedt en u deze wilt weergeven, moet u eerst de HbbTV-functie inschakelen via de TV-instellingen.

🏠 (Hoofdmenu) > Instellingen > Alle instellingen > Uitzenden > HbbTV-instellingen > HbbTV-tracking

Schakel het bijhouden van HbbTV-pagina's in of uit.

🏠 (Hoofdmenu) > Instellingen > Alle instellingen > Uitzenden > HbbTV-instellingen > HbbTV cookies

Schakel het opslaan van cookies van HbbTV-pagina's in of uit.

CAM-aanbiederprofiel

🏠 (Hoofdmenu) > Instellingen > Alle instellingen > Uitzenden > CAM-aanbiederprofiel

Hiermee schakelt u een aanbiederprofiel voor CI+ CAM in voor eenvoudige zenderinstallatie en updates.

Algemene instellingen

Verbindingsinstellingen

USB-schijf formatteren

🏠 (Hoofdmenu) > Instellingen > Alle instellingen > Algemene instellingen > USB-schijf formatteren

U moet een USB-schijf instellen en formatteren voordat u een zender kunt opnemen.

Instellingen van het USB-toetsenbord

🏠 (Thuis) > Instellingen > Alle instellingen > Algemene instellingen > Instellingen van het USB-toetsenbord

Om het USB-toetsenbord te installeren, schakelt u de TV in en sluit u het USB-toetsenbord aan op één van de USB-aansluitingen van de TV. Als de TV het toetsenbord voor de eerste keer detecteert, kunt u de gewenste toetsenbordindeling selecteren en deze testen.

Muisinstellingen

🏠 (Thuis) > Instellingen > Alle instellingen > Algemene instellingen > Muisinstellingen

Bewegingssnelheid van USB-muis aanpassen.

HDMI CEC-verbinding: EasyLink

Als u HDMI CEC-compatibele apparaten aansluit op uw TV, kunt u ze bedienen met de afstandsbediening van uw TV. EasyLink HDMI CEC moet dan zijn ingeschakeld op de TV en het aangesloten apparaat.



EasyLink inschakelen

🏠 (Thuis) > Instellingen > Alle instellingen > Algemene instellingen > EasyLink > EasyLink > Aan

HDMI CEC-compatibele apparaten bedienen met de afstandsbediening van de TV

🏠 (Thuis) > Instellingen > Alle instellingen > Algemene instellingen > EasyLink > EasyLink-afstandsbediening > Aan

Opmerking:

- EasyLink werkt mogelijk niet in combinatie met apparaten van een ander merk.

- De HDMI CEC-functie heeft verschillende namen bij verschillende merken. Enkele voorbeelden: Anynet, Aquos Link, Bravia Theatre Sync, Kuro Link, Simplink en Viera Link. Niet alle merken zijn volledig compatibel met EasyLink. De hier als voorbeeld genoemde HDMI CEC-merknamen zijn eigendom van de respectieve eigenaars.

Eco-instellingen

Energiebesparingsniveau instellen

🏠 (Hoofdmenu) > Instellingen > Alle

instellingen > Algemene
instellingen > Eco-instellingen > Energiebesparing

Selecteer **Minimum**, **Medium** of **Maximum** voor verschillende maten van energiebesparing, of selecteer **Uit** als u de energiezuinige modus wilt uitschakelen.

Schermdisplay uitzetten om energieverbruik te verminderen

⬆️ (Hoofdmenu) > Instellingen > Alle instellingen > Algemene instellingen > Eco-instellingen > Scherm uitzetten

Selecteer **Schermdisplay uitzetten** om het scherm uit te zetten. Druk op een willekeurige knop van de afstandsbediening om het scherm weer in te schakelen.

Timer voor uitschakelen van de TV instellen

⬆️ (Hoofdmenu) > Instellingen > Alle instellingen > Algemene instellingen > Eco-instellingen > Timer voor uitschakelen

Druk op de pijlen **▲** (omhoog) of **▼** (omlaag) om de waarden aan te passen. Met de waarde **0 (Uit)** schakelt u de timer voor automatisch uitschakelen uit.

Als u **Timer voor uitschakelen** selecteert, wordt de TV automatisch uitgeschakeld om energie te besparen.

- De TV wordt uitgeschakeld als de TV wel nog een TV-sigitaal ontvangt, maar als er gedurende een periode van vier uur niet op een knop van de afstandsbediening wordt gedrukt.
- De TV wordt uitgeschakeld als de TV geen TV-sigitaal ontvangt of als er gedurende tien minuten geen opdracht wordt gegeven met de afstandsbediening.
- Als u de TV als beeldscherm gebruikt of TV kijkt via een digitale ontvanger (een set-top box - STB) en u de afstandsbediening van de TV niet gebruikt, schakelt u het automatisch uitschakelen uit door de waarde in te stellen op **0**.

Locatie: thuis of winkel

⬆️ (Thuis) > Instellingen > Alle instellingen > Algemene instellingen > Locatie

- De locatie van uw TV selecteren
- Als u **Winkel** selecteert, wordt de beeldstijl teruggezet op **Levendig** en kunt u de winkelinstellingen aanpassen.
- Winkelmodus is bedoeld voor demonstraties in de winkel.

Winkelconfiguratie

⬆️ (Hoofdmenu) > Instellingen > Alle instellingen > Algemene instellingen > Winkelconfiguratie

Als de TV is ingesteld op **Winkel**, kunt u logo's weergeven of een demo instellen voor gebruik in de winkel.

TV-instellingen resetten en TV opnieuw installeren

Alle instellingen terugzetten op de oorspronkelijke TV-instellingen

⬆️ (Thuis) > Instellingen > Alle instellingen > Algemene instellingen > Fabrieksinstellingen

TV volledig opnieuw installeren en de TV-status terugzetten op de fabrieksinstellingen

⬆️ (Thuis) > Instellingen > Alle instellingen > Algemene instellingen > TV opnieuw instellen

Nadat u de pincode hebt ingevoerd en **Ja** hebt geselecteerd, wordt de TV volledig opnieuw geïnstalleerd. Alle instellingen worden gereset en geïnstalleerde zenders worden vervangen. De installatie kan enkele minuten duren

Regio- en taalinstellingen

Taal

⬆️ (Thuis) > Instellingen > Alle instellingen > Regio en taal > Taal

De taal van het TV-menu en de berichten wijzigen

⬆️ (Thuis) > Instellingen > Alle instellingen > Regio en taal > Taal > Menutaal

Voorkeertaal audio instellen

⬆️ (Thuis) > Instellingen > Alle instellingen > Regio en taal > Taal > Voorkeertaal audio, Alternatieve taal audio

Digitale TV-zenders kunnen de audio van een programma in verschillende talen uitzenden. U kunt een eerste en een tweede voorkeertaal voor de audio instellen. Als audio in een van deze talen beschikbaar is, schakelt de TV over naar deze audio.

Voorkeertaal ondertiteling instellen

🏠 (Thuis) > Instellingen > Alle instellingen > Regio en taal > Taal > Voorkeurtaal ondertiteling, Alternatieve taal ondertiteling

Digitale zenders kunnen de ondertitels voor bepaalde programma's in verschillende talen bevatten. U kunt een eerste en een tweede voorkeurtaal voor de ondertiteling instellen. Als ondertiteling in een van deze talen beschikbaar is, wordt de geselecteerde ondertiteling op de TV weergegeven.

Voorkeurtaal teletekst instellen

🏠 (Thuis) > Instellingen > Alle instellingen > Regio en taal > Taal > Voorkeurtaal teletekst, Alternatieve taal teletekst

Bij sommige zenders van digitale TV zijn meerdere teleteksttalen beschikbaar.

Klok

🏠 (Thuis) > Instellingen > Alle instellingen > Regio en taal > Klok

De klok automatisch corrigeren

🏠 (Thuis) > Instellingen > Alle instellingen > Regio en taal > Klok > Automatische klokmodus

- De standaardinstelling voor de TV-klok is **Automatisch**. De tijdinformatie is afkomstig van de uitgezonden UTC-gegevens (Coordinated Universal Time).
- Als de klok niet juist is, kunt u de TV-klok instellen op **Landafhankelijk**.
- Wanneer u **Landafhankelijk** selecteert, kunt u de tijd instellen op **Automatisch**, **Standaardtijd** of **Zomertijd**.

Klok handmatig corrigeren

🏠 (Thuis) > Instellingen > Alle instellingen > Regio en taal > Klok > Automatische klokmodus > Handmatig

🏠 (Thuis) > Instellingen > Alle instellingen > Regio en taal > Klok > Datum, Tijd

Ga naar het vorige menu en selecteer **Datum** en **Tijd** om de waarden aan te passen.

Opmerking:

- Als geen van de automatische instellingen de tijd correct weergeeft, kunt u de tijd handmatig instellen.
- Als u echter opnames programmeert via de TV-gids, wordt u aangeraden de datum en tijd niet handmatig

te wijzigen.

Tijdzone instellen of een tijdzoneverschuiving voor uw regio instellen

🏠 (Thuis) > Instellingen > Alle instellingen > Regio en taal > Klok > Tijdzone

Selecteer een van de tijdzones.

Stel de TV in om na een vooraf ingestelde tijd automatisch naar stand-by over te schakelen

🏠 (Thuis) > Instellingen > Alle instellingen > Regio en taal > Klok > Sleeptimer.

Stel de TV in om na een vooraf ingestelde tijd automatisch naar stand-by over te schakelen. Met de schuifbalk kunt u de tijd in stappen van 5 minuten op maximaal 180 minuten instellen. Als de tijd op 0 minuten is ingesteld, staat de sleeptimer uit. U kunt de TV altijd eerder uitschakelen of de tijd opnieuw instellen

Instellingen voor universele toegang

🏠 (Thuis) > Instellingen > Alle instellingen > Universele toegang

Als **Universele toegang** is ingeschakeld, is de TV ingesteld voor gebruik voor doven of slechthorenden en blinden of slechtzienden.

Instellingen voor universele toegang inschakelen

🏠 (Thuis) > Instellingen > Alle instellingen > Universele toegang > Universele toegang > Aan.

Universele toegang voor slechthorenden

🏠 (Thuis) > Instellingen > Alle instellingen > Universele toegang > Slechthorenden > Aan

- Een aantal digitale TV-zenders zenden audio en ondertitels uit die speciaal zijn aangepast voor doven en slechthorenden.
- Als deze optie is ingeschakeld, schakelt de TV automatisch over op de aangepaste audio en ondertiteling, indien beschikbaar.

Universele toegang voor blinden of slechtzienden

🏠 (Thuis) > Instellingen > Alle instellingen > Universele toegang > Audiobeschrijving > Audiobeschrijving > Aan

Digital TV-zenders zenden soms speciaal audiocommentaar uit dat beschrijft wat er op het scherm gebeurt.

🏠 (Hoofdmenu) > Instellingen > Alle instellingen > Universele toegang > Audiodescriptie > Audiodescriptie > Gemengd volume, Audio-effecten, Spraak

- Als u **Gemengd volume** selecteert, kunt u het volume van de normale audio mengen met het audiocommentaar. Druk op de pijlen **▲** (omhoog) of **▼** (omlaag) om de waarde aan te passen.
- Stel **Audio-effecten** in op **Aan** voor extra audio-effecten in het audiocommentaar, zoals stereo of wegebbend geluid.
- Selecteer **Spraak** als u de spraakvoorkeur wilt instellen op **Beschrijvend** of **Ondertiteling**.

Vergrendelingsinstellingen

Code instellen en Code wijzigen

🏠 (Thuis) > Instellingen > Alle instellingen > Kinderslot > Code instellen, Code wijzigen

Nieuwe code instellen of code wijzigen. Met de kinderslotcode kunt u zenders of programma's vergrendelen of ontgrendelen.

Opmerking: Als u uw pincode niet meer weet, kunt u de huidige code overschrijven door **8888** te gebruiken en een nieuwe code in te voeren.

Vergrendeling voor programma's

🏠 (Thuis) > Instellingen > Alle instellingen > Kinderslot > Leeftijdsclassificatie

Een minimumleeftijd instellen voor programma's met een leeftijdsclassificatie.

Code instellen

🏠 (Hoofdmenu) > Instellingen > Alle instellingen > Kinderslot > Code instellen

Stel de pincode in om de TV te ver- en ontgrendelen.

Netwerk

12.1

Thuisnetwerk

Om optimaal te kunnen profiteren van uw Philips Smart TV, moet de TV met internet verbonden zijn.

Verbind de TV met een thuisnetwerk via een snelle internetverbinding. U kunt uw TV met of zonder kabels aansluiten op uw netwerkrouter.

12.2

Verbinden met netwerk

Draadloze verbinding

Wat hebt u nodig

Als u de TV draadloos wilt aansluiten op internet, hebt u een Wi-Fi-router met een internetverbinding nodig. Gebruik een snelle internetverbinding (breedband).



Wi-Fi in- of uitschakelen

⬆️ (Hoofdmenu) > Instellingen > Alle instellingen > Netwerk > Wi-Fi aan/uit

Verbinding maken

Verbinding maken - Draadloos

⬆️ (Thuis) > Instellingen > Alle instellingen > Netwerk > Verbinden met netwerk > Draadloos

1 - Selecteer uw draadloze netwerk in de lijst met gevonden netwerken. Als uw netwerk zich niet in de lijst bevindt omdat de netwerknaam verborgen is (u hebt de SSID-broadcast van de router ingeschakeld), selecteert u Nieuw netwerk toevoegen en voert u de netwerknaam zelf in.

2 - Afhankelijk van uw type router kunt u nu de coderingssleutel (WEP, WPA of WPA2) invoeren. Als u de coderingssleutel voor dit netwerk al eens eerder hebt ingevoerd, selecteert u OK om direct verbinding te maken.

3 - Er verschijnt een bericht wanneer de verbinding tot stand is gebracht.

Verbinding maken - WPS

⬆️ (Thuis) > Instellingen > Alle instellingen > Netwerk > Verbinden met netwerk > WPS

Als uw router beschikt over WPS, kunt u direct zonder zoeken verbinding maken met die router. Als apparaten in uw draadloze netwerk gebruikmaken van het WEP-beveiligingssysteem, kunt u WPS niet gebruiken.

1 - Ga naar de router, druk op de knop WPS en ga binnen 2 minuten terug naar de TV.

2 - Selecteer **Aansluiten** om de verbinding tot stand te brengen.

3 - Er verschijnt een bericht wanneer de verbinding tot stand is gebracht.

Verbinding maken - WPS met pincode

⬆️ (Thuis) > Instellingen > Alle instellingen > Netwerk > Verbinden met netwerk > WPS met pincode

Als uw router beschikt over WPS met een pincode, kunt u direct zonder zoeken verbinding maken met die router. Als apparaten in uw draadloze netwerk gebruikmaken van het WEP-beveiligingssysteem, kunt u WPS niet gebruiken.

1 - Noteer de 8-cijferige pincode die op het scherm wordt weergegeven, en voer die code in de routersoftware op uw PC in. In de routerhandleiding leest u waar in de routersoftware u de pincode dient op te geven.

2 - Selecteer **Aansluiten** om de verbinding tot stand te brengen.

3 - Er verschijnt een bericht wanneer de verbinding tot stand is gebracht.

Bekabelde verbinding

Wat hebt u nodig

Als u de TV wilt aansluiten op internet, hebt u een netwerkrouter met een internetverbinding nodig. Gebruik een snelle internetverbinding (breedband).

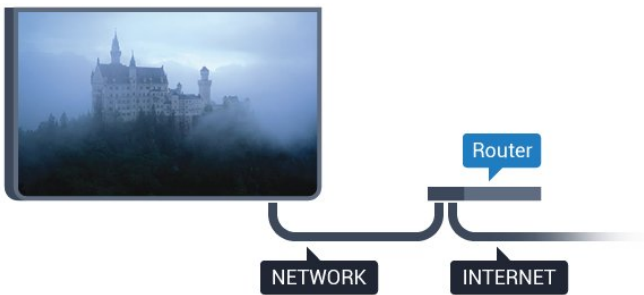

Verbinding maken

🏠 (Thuis) > Instellingen > Alle instellingen > Netwerk > Verbinden met netwerk > Bedraad

- 1 - Sluit de router met een netwerkkabel (Ethernet-kabel**) aan op de TV.
- 2 - Controleer of de router is ingeschakeld.
- 3 - De TV zoekt voortdurend naar de netwerkverbinding.
- 4 - Er verschijnt een bericht wanneer de verbinding tot stand is gebracht.

Als er geen verbinding kan worden gemaakt, controleert u de DHCP-instelling van de router. DHCP moet zijn ingeschakeld.

** Om te voldoen aan de EMC-regelgeving dient u een afgeschermd FTP Cat. 5E Ethernetkabel te gebruiken.

12.3

Netwerkinstellingen

Netwerkinstellingen bekijken

🏠 (Thuis) > Instellingen > Alle instellingen > Netwerk > Netwerkinstellingen bekijken

Hier kunt u alle huidige netwerkinstellingen bekijken. IP-adres en MAC-adres, signaalsterkte, snelheid, coderingsmethode, enzovoort.

Netwerkconfiguratie - Statisch IP

🏠 (Thuis) > Instellingen > Alle instellingen > Netwerk > Netwerkconfiguratie > Statische IP

Als u een ervaren gebruiker bent en uw netwerk wilt installeren met een statisch IP-adres, stel de TV dan in op Statisch IP.

Netwerkconfiguratie - Statische IP configureren

🏠 (Thuis) > Instellingen > Alle instellingen > Netwerk > Statische IP configureren

- 1 - Selecteer Statische IP configureren en

configureer de verbinding.

- 2 - U kunt het nummer instellen voor IP-adres, Netmask, Gateway, DNS 1 of DNS 2.

Inschakelen met Wi-Fi (WoWLAN)

🏠 (Thuis) > Instellingen > Alle instellingen > Netwerk > Inschakelen met Wi-Fi (WoWLAN)

U kunt deze TV met uw smartphone of tablet inschakelen als de TV in de stand-bymodus staat. De optie Inschakelen met Wi-Fi (WoWLAN) moet zijn ingeschakeld.

Digital Media Renderer - DMR

🏠 (Thuis) > Instellingen > Alle instellingen > Netwerk > Digital Media Renderer - DMR

Als uw mediabestanden niet op uw TV worden afgespeeld, moet u controleren of de Digital Media Renderer is ingeschakeld. De DMR is vanuit de fabriek standaard ingeschakeld.

Wi-Fi-verbinding inschakelen

🏠 (Thuis) > Instellingen > Alle instellingen > Netwerk > Wi-Fi aan/uit

U kunt de Wi-Fi-verbinding op uw TV in- of uitschakelen.

Wi-Fi Miracast-groep resetten

🏠 (Thuis) > Instellingen > Alle instellingen > Netwerk > Wi-Fi Miracast-groep resetten

De lijst met aangesloten en geblokkeerde Miracast-apparaten wissen.

Naam van TV-netwerk

🏠 (Thuis) > Instellingen > Alle instellingen > Netwerk > Naam van TV-netwerk

Als er meerdere TV's op uw thuisnetwerk zijn aangesloten, kunt u deze TV een unieke naam geven.

Netflix-instellingen

🏠 (Thuis) > Instellingen > Alle instellingen > Netwerk > Netflix-instellingen

Met Netflix-instellingen kunt u het ESN-nummer bekijken of het Netflix-apparaat deactiveren.

Kijkgegevens

🏠 (Hoofdmenu) > Instellingen > Alle instellingen > Netwerk > Kijkgegevens

Hiermee gaat u naar de **instellingen voor kijkgegevens** en kunt u instellen of u het verzamelen van uw kijkgegevens door Inscape Data, Inc. (Inscape) wilt in- of uitschakelen. Hier kunt u ook het **privacybeleid** van Inscape lezen waarin wordt uitgelegd hoe de kijkgegevens worden verzameld (indien u het verzamelen toestaat) en gebruikt.

Internetgeheugen wissen

🏠 (Thuis) > Instellingen > Alle instellingen > Netwerk > Internetgeheugen wissen

Met Internetgeheugen wissen wist u uw Philips-serverregistratie en instellingen voor leeftijdsclassificatie, de inloggegevens van uw videowinkel-app, alle favorieten van de Philips app-galerie, internetbladwijzers en -geschiedenis. Interactieve MHEG-apps kunnen ook zogenaamde 'cookies' op uw TV opslaan. Deze bestanden worden ook gewist.

Smart TV

13.1

Smart TV configureren

Wanneer u Smart TV de eerste keer opent, moet u uw verbinding configureren. Lees de algemene voorwaarden en verklaar u akkoord om door te kunnen gaan.

De Smart TV-startpagina is uw toegangspoort tot internet. U kunt online films huren, kranten lezen, video's bekijken, naar muziek luisteren, online winkelen of op elk gewenst moment naar TV-programma's kijken met Online TV.

Smart TV openen

Druk op  Smart TV om de Smart TV-startpagina te openen.

U kunt ook op  (Hoofdmenu) > Apps drukken,  Smart TV selecteren en op  OK drukken.

De TV maakt verbinding met internet en de Smart TV-startpagina wordt geopend. Dit kan enkele seconden duren.

Smart TV sluiten

Druk op  EXIT om de Smart TV-startpagina te sluiten.

TP Vision Europe B.V. aanvaardt geen verantwoordelijkheid voor de inhoud en de kwaliteit van de inhoud die door de serviceproviders wordt aangeboden.

13.2

Smart TV-startpagina

Uw apps

U kunt apps openen via de startpagina van Smart TV. Als de startpagina nog geen apps bevat, kunt u de app zoeken voor uw YouTube-video's, een landelijk dagblad, een onlinefotoalbum, enzovoort. Er zijn apps om een video te huren van een onlinevideotheek en apps om gemiste uitzendingen te bekijken. Als u in de App-galerie niet vindt wat u zoekt, probeer dan het World Wide Web en surf op internet op TV.

Internet

Met de internet-app kunt u via uw TV naar internet gaan.

Op uw TV kunt u alle internetwebsites zien, maar de meeste zijn niet geschikt voor weergave op TV.

- Een aantal plug-ins (bijvoorbeeld om pagina's of video's te bekijken) zijn niet beschikbaar op uw TV.

- Internetpagina's worden per pagina weergegeven

en nemen het hele scherm in beslag.

Aanbevolen apps

In dit venster presenteert Philips een reeks aanbevolen apps voor uw land, apps voor Online TV en/of een selectie huurfilms van onlinevideotheken. U kunt de apps in dit venster selecteren en openen.

Zoeken

Met Zoeken kunt u de App-galerie op relevante apps doorzoeken.

Geef een trefwoord op in het tekstveld, selecteer  en druk op  OK om te gaan zoeken. U kunt zoeken op namen, titels, genres en beschrijvende trefwoorden.

U kunt eventueel het tekstveld leeglaten en zoeken naar de meest gebruikte zoekopdrachten/trefwoorden voor bepaalde categorieën. Selecteer een trefwoord in de lijst met gevonden trefwoorden en druk op  OK om naar items met dat trefwoord te zoeken.

13.3

App-galerie

Open de App-galerie in Smart TV om te bladeren door de apps, de verzameling websites gericht op TV.

Zoek de app voor uw YouTube-video's, een landelijk dagblad, een onlinefotoalbum, enzovoort. Er zijn apps om een video te huren van een onlinevideotheek en apps om gemiste uitzendingen te bekijken. Als u in de App-galerie niet vindt wat u zoekt, probeer dan het World Wide Web en surf op internet op TV.

TV on Demand / Video on Demand

TV on Demand

🏠 (Thuis) > Apps > TV on Demand

U kunt gemiste TV-programma's of uw favoriete programma's bekijken wanneer u dat uitkomt.

Video on Demand

🏠 (Thuis) > Apps > Video on Demand

U kunt films huren bij een online videotheek.

Netflix

Als u een Netflix-abonnement hebt, kunt u genieten van Netflix op dit TV-toestel. Uw TV moet verbonden zijn met internet.

Om Netflix te openen, drukt u op **NETFLIX** om de Netflix-app te openen. U kunt Netflix direct vanaf een TV in stand-by openen.

www.netflix.com

Milieu

16.1

Europees energielabel

Op het Europees energielabel staat de energie-efficiëntieklasse van dit product. Hoe groener de energie-efficiëntieklasse van een product, hoe minder energie het verbruikt.

Op dit label wordt naast de energie-efficiëntieklasse ook het gemiddelde energieverbruik van dit product tijdens gebruik en het gemiddelde energieverbruik gedurende een jaar vermeld. De energieverbruikwaarden voor dit product zijn ook beschikbaar op de Philips-website voor uw land: www.philips.com/TV

Uw product bevat batterijen die, overeenkomstig de Europese richtlijn 2006/66/EG, niet bij het gewone huishoudelijke afval mogen worden weggegooid.



Win informatie in over de lokale wetgeving omtrent de gescheiden inzameling van batterijen. Door u op de juiste wijze van de batterijen te ontdoen, voorkomt u negatieve gevolgen voor het milieu en de volksgezondheid.

16.2

Einde levensduur

Oude producten en batterijen weggoaien

Uw product is vervaardigd van kwalitatief hoogwaardige materialen en onderdelen, die kunnen worden gerecycled en opnieuw gebruikt.



Als u op uw product een doorstreepte afvalcontainer op wieltjes ziet, betekent dit dat het product valt onder de EU-richtlijn 2012/19/EU.



Win inlichtingen in over de manier waarop elektrische en elektronische producten in uw regio gescheiden worden ingezameld.

Neem bij de verwijdering van oude producten de lokale wetgeving in acht en plaats uw producten niet bij het gewone huishoudelijke afval. Als u oude producten correct verwijdert, voorkomt u schadelijke gevolgen voor het milieu en de volksgezondheid.

Specificaties

17.1

Vermogen

Productspecificaties kunnen zonder voorafgaande kennisgeving worden gewijzigd. Ga voor meer specificaties van dit product naar www.philips.nl/support

Vermogen

- Netspanning: AC 220 - 240 V +/-10%
- Omgevingstemperatuur: 5 tot 35 °C

Zie voor informatie over het stroomverbruik het hoofdstuk **Productinformatie**.

17.2

Ontvangst

- Antenne-ingang: 75 ohm coaxiaal (IEC75)
- Tunerfrequentiebanden: Hyperband, S-Channel, UHF, VHF
- DVB: DVB-T2, DVB-C (kabel) QAM
- Analoge videoweergave: SECAM, PAL
- Digitale videoweergave: MPEG2 SD/HD (ISO/IEC 13818-2), MPEG4 SD/HD (ISO/IEC 14496-10), HEVC*
- Digitale audioweergave (ISO/IEC 13818-3)
- Ingang satellietantenne: 75 ohm F-type
- Bereik ingangsfrequentie: 950 - 2150 MHz
- Bereik ingangsniveau: 25 tot 65 dBm
- DVB-S/S2 QPSK, symboolsnelheid: 2 - 45 Msymbol, SCPC en MCPC
- LNB: DiSEqC 1.0, ondersteuning voor 1 tot 4 LNB's, polariteitsselectie: 14/18 V, bandselectie: 22 kHz, Tone burst-modus, LNB-vermogen maximaal 300 mA

* Alleen voor DVB-T2, DVB-S2

17.3

Scherminresolutie

Schermdiameter

- 32PFS5803: 80 cm / 32 inch
- 43PFS5803: 108 cm / 43 inch
- 50PFS5803: 126 cm / 50 inch

Scherminresolutie

- 1920 x 1080

17.4

Ondersteunde invoerresolutie: video

Ondersteuning voor timing

Ondersteuning voor video timing omvat ook field-/framesnelheid 23,976 Hz, 29,97 Hz en 59,94 Hz.

HDMI

- 480i - 24 Hz, 25 Hz, 30 Hz, 50 Hz, 60 Hz
- 480p - 24 Hz, 25 Hz, 30 Hz, 50 Hz, 60Hz
- 576i - 24 Hz, 25 Hz, 30 Hz, 50 Hz, 60Hz
- 576p - 24 Hz, 25 Hz, 30 Hz, 50 Hz, 60Hz
- 720p - 24 Hz, 25 Hz, 30 Hz, 50 Hz, 60Hz
- 1080i - 24 Hz, 25 Hz, 30 Hz, 50 Hz, 60Hz
- 1080p - 24 Hz, 25 Hz, 30 Hz, 50 Hz, 60 Hz

Component, composiet

Composiet

- PAL, NTSC, SECAM

Component

- 480i - 24 Hz, 25 Hz, 30 Hz, 50 Hz, 60 Hz
- 480p - 24 Hz, 25 Hz, 30 Hz, 50 Hz, 60Hz
- 576i - 24 Hz, 25 Hz, 30 Hz, 50 Hz, 60Hz
- 576p - 24 Hz, 25 Hz, 30 Hz, 50 Hz, 60Hz
- 720p - 24 Hz, 25 Hz, 30 Hz, 50 Hz, 60Hz
- 1080i - 24 Hz, 25 Hz, 30 Hz, 50 Hz, 60Hz
- 1080p - 24 Hz, 25 Hz, 30 Hz, 50 Hz, 60 Hz

17.5

Ondersteunde invoerresolutie: computer

- 640 x 480 - 60 Hz
- 800 x 600 - 60 Hz
- 1024 x 768 - 60 Hz
- 1280 x 800 - 60 Hz
- 1280 x 960 - 60 Hz
- 1280 x 1024 - 60 Hz
- 1366 x 768 - 60 Hz
- 1440 x 900 - 60 Hz
- 1920 x 1080 - 60 Hz

Geluid

- Dynamic Surround
- Heldere dialoog
- Smart Sound
- 5-bands equalizer
- Uitgangsvermogen (RMS): 16 W (32 inch) / 20 W
- Dolby® Digital
- DTS-HD (M6)

Multimedia

Aansluitingen

- USB 2.0
- Ethernet LAN RJ-45
- Wi-Fi 802.11n (ingebouwd)

Ondersteunde USB-bestandssystemen

- FAT, NTFS

Afspeelformaten

- Videocodecs: AVI, MKV, HEVC, H.264/MPEG-4 AVC, MPEG1, MPEG2, MPEG4, HEVC
- Audiocodecs: MP3, WAV, AAC, WMA (v2 tot en met v9.2), WMA-PRO (v9 en v10)
- Ondertiteling:
 - Indeling: SRT, SMI, SSA, SUB, ASS, TXT
 - Tekencoderingen: UTF-8, Midden-Europa en Oost-Europa (Windows-1250), Cyrillisch (Windows-1251), Grieks (Windows-1253), Turks (Windows-1254), West-Europa (Windows-1252)
- Beeldcodecs: JPEG, GIF, PNG, BMP

Wi-Fi-gecertificeerd

Deze TV ondersteunt Miracast-apparaten.

– De prestaties kunnen verschillen, afhankelijk van de mogelijkheden van het mobiele apparaat en de software die wordt gebruikt.

Connectiviteit

Zijkant TV

- Common Interface-sleuf: CI+/CAM
- USB 1/2 - USB 2.0
- HDMI 1-ingang - MHL

Achterzijde TV

- YPbPr: Y Pb Pr, Audio L/R
- CVBS: CVBS, Audio L/R (gedeeld met YPbPr)
- Audio-uitgang: Optical Toslink
- Hoofdtelefoon: stereomini-aansluiting van 3,5 mm
- LAN-netwerk: RJ45
- Satellietuner
- Antenne (75 ohm)
- HDMI 2-ingang - ARC -

Problemen oplossen

18.1

Tips

Als u in Problemen oplossen geen oplossing kunt vinden voor het probleem met uw TV kunt u **— Trefwoorden** gebruiken in **Help > Gebruikershandleiding** voor de informatie die u zoekt. Selecteer een trefwoord om naar de meest relevante pagina van de gebruikershandleiding te gaan.

Als u in de gebruikershandleiding geen antwoord vindt, gaat u naar de ondersteuningssite van Philips.

Als u een probleem met betrekking tot uw Philips-TV wilt oplossen, kunt u een beroep doen op onze onlineondersteuning. U kunt op de website uw taal selecteren en het modelnummer van uw product invoeren.

Ga naar www.philips.com/support.

U vindt er het telefoonnummer voor uw land, alsmede antwoorden op veelgestelde vragen (FAQ's). In sommige landen kunt u met een Philips vertegenwoordiger chatten en uw vragen rechtstreeks of via e-mail stellen.

U kunt nieuwe TV-software downloaden en de handleiding (Help) downloaden en deze op uw computer doornemen.

Voor meer probleemoplossing voor uw TV of veelgestelde vragen (FAQ's)...

Gaat u naar <http://philips-tvconsumercare.kxondemand.com/portal/en/ModelSelect>

Help lezen op uw tablet, smartphone of computer

Als u een langere reeks instructies gemakkelijker wilt uitvoeren, kunt u Help in pdf-formaat downloaden en deze lezen op uw smartphone, tablet of computer. U kunt de relevante pagina's van Help ook afdrukken vanaf uw computer.

Ga naar www.philips.com/support om de Help (gebruikershandleiding) te downloaden

Inschakelen

De TV gaat niet aan

- Haal het netsnoer uit het stopcontact. Wacht een minuut en sluit het snoer vervolgens weer aan. Controleer of het netsnoer goed is aangesloten. Probeer om opnieuw in te schakelen.
- Sluit de TV aan op een ander stopcontact en probeer de TV opnieuw in te schakelen.
- Verbreek de verbinding met alle met de TV verbonden apparaten en schakel de TV in.
- Als het stand-by lampje van de TV aan is, reageert de TV wellicht niet op de afstandsbediening.

Krakend geluid bij het in- of uitschakelen

Wanneer u de televisie inschakelt of op stand-by zet, maakt de behuizing van de televisie een krakend geluid. Dit krakende geluid wordt veroorzaakt door het uitzetten en krimpen van de TV wanneer deze afkoelt en opwarmt. Dit is normaal en heeft geen invloed op de prestaties van het apparaat.

De TV schakelt opnieuw over op de stand-bystand nadat het startscherm van Philips is weergegeven

Wanneer de TV in stand-bystand staat, wordt een startscherm van Philips weergegeven. Vervolgens schakelt de TV opnieuw over op de stand-bystand. Dit is normaal. Wanneer de voeding van de TV wordt uitgeschakeld en vervolgens weer ingeschakeld, wordt het startscherm de volgende keer dat u de TV inschakelt weergegeven. Als u de TV wilt inschakelen vanuit de stand-bystand, drukt u op **⏻** (Stand-by / Aan) op de afstandsbediening of op de TV.

Het lampje van de stand-bystand blijft knipperen

Haal het netsnoer uit het stopcontact. Wacht 5 minuten en sluit het snoer vervolgens weer aan. Als het lampje opnieuw begint te knipperen, dient u contact op te nemen met de Philips Klantenservice. Druk in **Help > Gebruikershandleiding** op de gekleurde toets **— Trefwoorden** en zoek **Contactinformatie**.

De TV schakelt uit zichzelf uit

Als de TV plotseling uitschakelt, is de instelling **Timer voor uitschakelen** mogelijk ingeschakeld. Met **Timer voor uitschakelen** schakelt de TV na 4 uur uit als deze geen signaal van de afstandsbediening ontvangt. Als u het automatisch uitschakelen wilt voorkomen, kunt u dit deactiveren. Druk in **Help > Gebruikershandleiding** op de gekleurde toets **— Trefwoorden** en zoek **Timer voor uitschakelen**.

En als de TV gedurende 10 minuten geen TV-signaal noch opdracht van de afstandsbediening ontvangt, wordt de TV automatisch uitgeschakeld.

Afstandsbediening

De TV reageert niet op de afstandsbediening

- Het duurt even voordat de TV is opgestart. Tijdens het opstarten reageert de TV niet op de afstandsbediening of de bediening op de TV. Dit is normaal.
- De batterijen van de afstandsbediening zijn mogelijk leeg. Vervang de batterijen door nieuwe batterijen.

Zenders

Er zijn tijdens de installatie geen digitale zenders gevonden

- Controleer of de TV was verbonden met een antenne of het signaal van een provider gebruikt. Controleer de kabelaansluitingen.
- Controleer of er in het land waarin u de TV instelt digitale zenders beschikbaar zijn.
- Controleer of u het juiste DVB-systeem (Digital Video Broadcast) hebt geselecteerd. Selecteer DVB-T (terrestrial) wanneer u een antenne gebruikt, selecteer DVB-C (kabel) als u een kabel-TV met een CAM-module gebruikt.
- Voer de installatie opnieuw uit en controleer of u het juiste land en systeem selecteert.

Er zijn tijdens de installatie geen analoge zenders gevonden

- Controleer of de TV was verbonden met een antenne. Controleer de kabelaansluitingen.
- Controleer of u het juiste DVB-systeem (Digital Video Broadcast) hebt geselecteerd. Selecteer DVB-T (terrestrial) wanneer u een antenne gebruikt.
- Voer de installatie opnieuw uit en selecteer tijdens de installatie **Digitale en analoge zenders**. Bepaalde zenders zijn verdwenen, kan sommige van de voorheen geïnstalleerde zenders niet vinden of kan geen enkele voorheen geïnstalleerde zender vinden
- Controleer of u de juiste **Zenderlijst** of **Favorietenlijst** hebt geselecteerd die u normaal gesproken gebruikt.
- Sommige zenders zijn mogelijk verplaatst of verwijderd door de uitzender. Zoek in de normale zenderlijst naar de ontbrekende zender. Als de zender nog beschikbaar is, kunt u deze in de favorietenlijst zetten.
- Zenders kunnen uit de zenderlijst worden verwijderd tijdens de **Automatische zenderupdate**. Deze automatische updates worden 's nachts uitgevoerd als de TV in de stand-bystand staat. Zenders die niet meer bestaan, worden verwijderd en nieuwe zenders worden aan de zenderlijst toegevoegd. In uitzonderingsgevallen kan een zender worden verwijderd als de TV deze tijdens het zoeken

niet kan vinden. Mogelijk wordt deze 's nachts niet uitgezonden.

Als u wilt voorkomen dat bestaande zenders tijdens de **Automatische zenderupdate** worden verwijderd omdat de TV ze op dat moment niet kon vinden, kunt u **Automatische zenderupdate** uitschakelen.

▲ (Hoofdmenu) > Instellingen > Alle instellingen > Uitzenden > Antenne- of kabelinstallatie, Installatie satellietzenders* > Automatische zenderupdate

* De installatie van satellietzenders is alleen voor modellen die satellietfuncties ondersteunen.

DVB-T2 HEVC-zender

- Lees de technische specificaties om te controleren of uw TV in uw land DVB-T2 HEVC ondersteunt en installeer de DVB-T zender opnieuw.

Satelliet

De TV kan de gewenste satellieten niet vinden of installeert dezelfde satelliet tweemaal

Controleer aan het begin van de installatie of het juiste aantal satellieten is ingevoerd in Instellingen. U kunt op de TV 1, 2 of 3/4 satellieten installeren.

Een LNB met twee koppen kan geen tweede satelliet vinden

- Als de TV één satelliet vindt, maar geen tweede vindt, draait u de schotel een paar graden. Lijn de schotel uit voor het sterkste signaal voor de eerste satelliet. Controleer de signaalsterkte-indicator van de eerste satelliet op het scherm.
- Controleer of in de instellingen Twee satellieten is ingesteld.

Het probleem is niet opgelost met de wijziging in de instellingen voor de installatie

Alle instellingen, satellieten en zenders worden pas opgeslagen als de installatie is voltooid.

Alle satellietzenders zijn verdwenen

Als u een Unicable-systeem gebruikt, controleer dan of u twee unieke User Band-nummers aan beide ingebouwde tuners hebt toegewezen in de Unicable-instellingen. Mogelijk maakt een andere satellietontvanger gebruik van hetzelfde User Band-nummer.

Er lijken enkele satellietzenders uit de zenderlijst te zijn verdwenen

Als het lijkt alsof er zenders verdwenen zijn, heeft de uitzender mogelijk de transponderlocatie van deze zenders gewijzigd. Als u de zenderposities in de zenderlijst wilt herstellen, kunt u proberen het zenderpakket bij te werken.

Ik kan een satelliet niet verwijderen

Bij abonnementpakketten kunt u geen satelliet verwijderen. Als u de satelliet wilt verwijderen, dient u een volledige installatie uit te voeren, waarbij u een ander pakket selecteert.

De ontvangst is soms slecht

- Controleer of de satellietdish stevig is bevestigd. De schotel kan bewegen door harde wind.
- Sneeuw en regen kunnen leiden tot een slechtere ontvangst.

18.6

Beeld

Geen beeld/vervormd beeld

- Controleer of de TV is verbonden met een antenne of het signaal van een provider gebruikt. Controleer de kabelaansluitingen.
- Controleer of de juiste bron/invoer is geselecteerd in het menu Bronnen. Druk op  **Bronnen** en selecteer de bron/invoer die u nodig hebt.
- Controleer of het externe apparaat of de externe bron op de juiste wijze is aangesloten.
- Controleer of de ontvangst slecht is.
- Controleer of het beeld is ingesteld op een minimumwaarde. Selecteer **Beeldstijl**, selecteer een stijl en druk op **OK**.

↑ (Thuis) > Instellingen > Alle instellingen > Beeld > Beeldstijl

- Controleer of de TV stuk is door een video af te spelen. Druk op  **Instellingen** > **Help** > **Controleer de TV**.

Als de video zwart blijft, neemt u contact op met Philips. Wacht tot de video is geëindigd en selecteer **Contactinformatie** in het Help-menu. Bel het telefoonnummer voor uw land.

Geluid maar geen beeld

- Schakel over naar een andere videobron en schakel vervolgens weer terug naar de huidige bron.
- Selecteer **Beeldstijl**, selecteer een stijl en druk op **OK**.

↑ (Hoofdmenu) > Instellingen > Alle instellingen > Beeld > Beeldstijl

- Als u de beeldstijl wilt herstellen, selecteert u opnieuw **Beeldstijl** en drukt u op  **Herstel stijl**.
- Als u alle TV-instellingen wilt resetten, gaat u naar ↑ (Thuis) > Instellingen > Alle instellingen > Algemene instellingen > **TV opnieuw instellen**.
- Controleer de aansluitingen van de bron-/invoerapparaten.

Slechte ontvangst

Als het beeld op de TV vervormd of van wisselende kwaliteit is, is hetingangssignaal mogelijk slecht. Een zwak digitaal signaal wordt weergegeven als een afbeelding die in vierkante blokjes afbreekt en zo nu

en dan vastloopt. Een slecht digitaal signaal valt veel eerder weg dan een slecht analogo signaal.

- Controleer of de antennekabel goed is aangesloten.
- Grote luidsprekers, niet-gearde audioapparaten, neonlampen, hoge gebouwen of andere grote objecten kunnen de ontvangstkwaliteit beïnvloeden wanneer u een antenne gebruikt. Probeer de ontvangst te verbeteren door de antenne te verplaatsen of apparaten in de buurt van de TV verder weg te zetten. Slecht weer kan invloed hebben op de ontvangst.
- Controleer of alle aansluitingen van en naar uw apparaten goed zijn verbonden.
- Als de ontvangst voor slechts één zender slecht is, probeert u deze zender met **Analoog: handmatige installatie** fijn af te stemmen. (Alleen voor analoge zenders)

↑ (Hoofdmenu) > Instellingen > Zenders instellen > Antenne- of kabelinstallatie > **Analoog: handmatige installatie**

- Controleer of het inkomende digitale signaal sterk genoeg is. Druk terwijl u een digitale zender kijkt op  **OPTIONS**, selecteer **Status** en druk op **OK**. Controleer de **Signaalsterkte** en de **Signaalkwaliteit**.

Slecht beeld van een apparaat

- Controleer of het apparaat goed is aangesloten. Controleer indien van toepassing of de apparaatuitgang voor video is ingesteld op de hoogst mogelijke resolutie.
- Herstel de beeldstijl of wijzig in een andere beeldstijl.

De beeldinstellingen wijzigen na een tijdje

Zorg ervoor dat **Locatie** is ingesteld op **Thuis**. U kunt instellingen wijzigen en opslaan in deze modus.

↑ (Thuis) > Instellingen > Alle instellingen > Algemene instellingen > **Locatie**

Er verschijnt een banner

Als er op het scherm af en toe een reclamebanner verschijnt of de **Beeldstijl** na het opstarten automatisch terugschakelt naar **Levendig**, staat de TV in de modus **Winkellocatie**. Stel de TV in op de locatie **Thuis** voor gebruik in huis.

↑ (Thuis) > Instellingen > Alle instellingen > Algemene instellingen > **Locatie**

Het beeld is niet gelijk aan het scherm / Verkeerde of onstabiele beeldgrootte / De beeldpositie is niet juist

- Als de beeldgrootte - de beeldverhouding - niet gelijk is aan het scherm en wordt weergegeven met een zwarte balk aan alle vier de kanten van het scherm, drukt u op  **Beeldformaat** > **Schermbvullen**.
- Als de beeldgrootte voortdurend verandert, drukt u op  **Beeldformaat** > **Aanpassen aan scherm**.
- Als de beeldpositie op het scherm niet juist is controleert u de signaalresolutie en het uitvoertype

van het verbonden apparaat. Druk op  (Beeldformaat) > Origineel.

Het computerbeeld is niet stabiel

Controleer of de PC de ondersteunde resolutie en vernieuwingsfrequentie gebruikt.

18.7

Geluid

Geen geluid of matige geluidskwaliteit

- Controleer of de geluidsinstellingen van de TV goed zijn: druk op de toets voor het volume  of voor dempen .
- Als u een digitale ontvanger gebruikt (set-top box) controleert u of het volume op deze ontvanger op nul staat of is gedempt.
- Controleer of het geluidssignaal van de TV goed is aangesloten op het home cinema-systeem, als u een dergelijk systeem gebruikt voor het geluid van de TV. Controleer of u de HDMI-kabel hebt aangesloten op de **HDMI1 ARC**-aansluiting op het home cinema-systeem.
- Controleer of de TV-audio-uitgang is aangesloten op de audio-ingang op het home cinema-systeem. Er moet geluid uit de luidsprekers van het home cinema-systeem komen.

Geluid met luide ruis

Als u een video vanaf een USB-stick of een aangesloten computer afspeelt, wordt het geluid van uw home cinema-systeem mogelijk vervormd. Dit is het geval wanneer het audio- of videobestand DTS-geluid heeft, maar het home cinema-systeem DTS-geluid niet kan verwerken. U kunt dit oplossen door de **Indeling digitale uitvoer** van de TV in te stellen op **Stereo**.

Druk op  (Hoofdmenu) > Instellingen > Alle instellingen > Geluid > Geavanceerd > Indeling digitale uitvoer

18.8

HDMI

HDMI

- Houd er rekening mee dat HDCP-ondersteuning (High-bandwidth Digital Content Protection) de beeldoverdracht tussen een HDMI-apparaat en een TV kan vertragen.
- Als de TV het HDMI-apparaat niet herkent en er geen beeld wordt weergegeven, probeert u de bron van het ene apparaat naar een ander over te schakelen en weer terug.
- Als het geluid steeds wordt onderbroken, controleert u of de uitganginstellingen van het HDMI-apparaat correct zijn.

HDMI EasyLink functioneert niet

- Controleer of uw HDMI-apparaten aan de HDMI CEC-standaard voldoen. EasyLink-functies werken alleen op apparaten die HDMI-CEC ondersteunen.

Er wordt geen volumepictogram weergegeven

- Wanneer er een HDMI-CEC-audioapparaat is aangesloten en u gebruikt de afstandsbediening van de TV om het volume van het apparaat te regelen, dan is dit normaal.

18.9

USB

Foto's, video's en muziek van een USB-apparaat worden niet weergegeven

- Controleer of het USB-opslagapparaat geschikt is voor massaopslag zoals wordt beschreven in de documentatie bij het opslagapparaat.
- Controleer of het USB-opslagapparaat compatibel is met de TV.
- Controleer of de audio- en beeldbestanden worden ondersteund door de TV. Druk voor meer informatie in **Help** op de gekleurde toets  **Trefwoorden** en zoek **Multimedia**.

USB-bestanden worden schokkerig afgespeeld

- De overdrachtsprestaties van het USB-opslagapparaat kunnen de snelheid van de gegevensoverdracht naar de TV beperken, waardoor beeld en geluid niet goed worden weergegeven.

18.10

Wi-Fi en internet

WiFi-netwerk wordt niet gevonden of wordt gestoord

- Controleer of alle firewalls binnen uw netwerk draadloze verbinding met de TV toestaan.
- Als het draadloze thuisnetwerk niet goed werkt, gebruik dan een bekabelde netwerkinstallatie.

Internet werkt niet

- Als de verbinding met de router in orde is, controleert u of de router verbinding heeft met internet.

De PC en de internetverbinding zijn traag



- Raadpleeg de handleiding van uw draadloze router voor informatie over het bereik binnenshuis, de overdrachtssnelheid en andere factoren die de signaalkwaliteit kunnen beïnvloeden.
- Voor uw router is een snelle internetverbinding (breedband) aanbevolen.

DHCP



- Als er geen verbinding kan worden gemaakt, controleert u de DHCP-instelling van de router. DHCP moet zijn ingeschakeld.

Verkeerde menutaal

De taal weer naar uw eigen taal wijzigen.

1 - Druk op  (Instellingen) en druk op  (omlaag).

2 - Druk 7 keer op  (rechts) en druk op **OK**.

3 - Druk 7 keer op  (omlaag), en druk 3 keer op  (rechts), selecteer uw taal en druk op **OK**.

Veiligheid en onderhoud

19.1

Veiligheid

Belangrijk!

Lees alle veiligheidsinstructies goed door en zorg dat u deze begrijpt voordat u de TV gebruikt. Als er schade ontstaat doordat u instructies niet opvolgt, is de garantie niet van toepassing.

Risico op brand of een elektrische schok

- Stel de TV nooit bloot aan regen of water. Plaats objecten met water, zoals een vaas, nooit in de buurt van de TV.
- Mocht er onverhoopt vloeistof in de TV terechtkomen, dan moet u de stekker direct uit het stopcontact halen.
- Neem contact op met Philips Klantenservice om de TV te laten nakijken voordat u deze gaat gebruiken.
- Stel de TV, afstandsbediening en batterijen nooit bloot aan extreme hitte. Plaats ze nooit in de buurt van brandende kaarsen, open vuur of andere hittebronnen (zoals direct zonlicht).
- Steek geen voorwerpen in de ventilatiesleuven of andere openingen van de TV.
- Plaats nooit zware voorwerpen op het netsnoer.
- Voorkom dat er kracht op de stekkers wordt uitgeoefend. Loszittende stekkers kunnen vonken of brand veroorzaken. Zorg dat het netsnoer niet strak wordt getrokken wanneer u de TV draait.
- Haal de stekker van de TV uit het stopcontact om de TV helemaal los te koppelen van netspanning. Trek het netsnoer altijd aan de stekker en nooit aan het snoer uit het stopcontact. Zorg dat u altijd gemakkelijk bij de stekker, het netsnoer en het stopcontact kunt.

Risico op letsel of schade aan de TV

- Een TV die meer dan 25 kilo weegt, dient door minimaal twee personen te worden opgetild en gedragen.
- Als u de TV op een standaard wilt plaatsen, dient u alleen de meegeleverde standaard te gebruiken. Bevestig de standaard stevig aan de TV. Plaats de TV op een vlak oppervlak dat het gewicht van de TV en de standaard kan dragen.
- Zorg bij wandbevestiging dat de wandsteun het

gewicht van de TV kan dragen en geen gevaar oplevert. TP Vision is niet aansprakelijk voor ongelukken, letsel of schade als gevolg van ondeskundige wandbevestiging.

- Dit product bevat glazen onderdelen. Ga hier voorzichtig mee om, om letsel of schade te voorkomen.

Risico op schade aan de TV!

Controleer voordat u de TV aansluit op het stopcontact, of het voltage overeenkomt met de waarde aan de achterkant van het product. Sluit de TV nooit aan op het stopcontact als het voltage afwijkt.

Letselgevaar voor kinderen

Neem de volgende voorzorgsmaatregelen in acht om te voorkomen dat de TV omvalt, waardoor kinderen letsel kunnen oplopen.

- Plaats de TV nooit op een oppervlak met een kleed of ander materiaal dat kan worden weggetrokken.
- Zorg dat geen enkel onderdeel van de TV over de rand van het oppervlak hangt.
- Plaats de TV nooit op een hoog meubelstuk (zoals een boekenkast) zonder het meubelstuk en de TV veilig aan de wand of aan een geschikte steun te bevestigen.
- Leer uw kinderen dat het gevaarlijk is op meubilair te klimmen om bij de TV te komen.

Risico van inslikken batterijen!

De afstandsbediening kan knoopcelbatterijen bevatten die kleine kinderen gemakkelijk kunnen inslikken. Houd deze batterijen te allen tijde buiten het bereik van kinderen.

Oververhittingsgevaar

Plaats de TV nooit in een nauwe ruimte. Laat voor voldoende ventilatie aan alle zijden van de TV een afstand van minstens 10 cm vrij. Zorg dat de ventilatiesleuven van de TV nooit worden afgedekt door gordijnen of andere voorwerpen.

Onweer

Koppel de TV los van het elektriciteitsnet en de antenne als er onweer op komst is. Raak tijdens onweer geen enkel onderdeel van de TV, het netsnoer of de antennekabel aan.

Risico op gehoorbeschadiging

Zet het volume niet te hoog als u een oortelefoon of hoofdtelefoon gebruikt, en gebruik deze niet te lang.

Lage temperaturen

Als de TV is vervoerd bij een temperatuur onder 5 °C, laat u de TV na het uitpakken eerst op kamertemperatuur komen voordat u de stekker in het stopcontact steekt.

Vochtigheid

Afhankelijk van temperatuur en vochtigheid kan lichte condensvorming optreden aan de binnenkant van de glasplaat aan de voorkant van de TV (geldt voor bepaalde modellen). U kunt dit voorkomen door de TV niet bloot te stellen aan direct zonlicht, hitte of extreme vochtigheid. Als er condens ontstaat, verdwijnt deze vanzelf als de TV een aantal uren is ingeschakeld.

Het condensatievocht is niet schadelijk voor de TV en veroorzaakt geen storingen.

19.2

Schermonderhoud

Reinigen

- Raak het scherm nooit aan met een ander voorwerp.
- Haal de stekker uit het stopcontact voordat u de TV gaat schoonmaken.
- Reinig de TV en standaard door deze voorzichtig af te vegen met een zachte, vochtige doek. Gebruik nooit middelen zoals alcohol, chemicaliën of allesreinigers op de TV.
- Veeg waterdruppels zo snel mogelijk van het scherm om vervorming of kleurvervaging te voorkomen.
- Probeer het gebruik van stilstaande beelden zo veel mogelijk te vermijden. Stilstaande beelden zijn beelden die gedurende langere perioden op het scherm worden weergegeven. Stilstaande beelden omvatten menu's op het scherm, zwarte balken, tijdsweergaven, enzovoort. Als u stilstaande beelden moet gebruiken, vermindert u het contrast en de helderheid van het scherm om schade aan het scherm te voorkomen.

Gebruiksvoorwaarden

en

2018 © TP Vision Europe B.V. Alle rechten voorbehouden.

Dit product is op de markt gebracht door TP Vision Europe B.V. of een van haar filialen, waarnaar verder in dit document wordt verwezen als TP Vision, de producent van het product. TP Vision is de garantieverstrekker voor de TV waarbij deze brochure is meegeleverd. Philips en het Philips-schildemblem zijn gedeponeerde handelsmerken van Koninklijke Philips N.V.

Specificaties kunnen zonder voorafgaande kennisgeving worden gewijzigd. Handelsmerken zijn het eigendom van Koninklijke Philips N.V of hun respectieve eigenaars. TP Vision behoudt zich het recht voor om op elk gewenst moment producten te wijzigen en is hierbij niet verplicht eerdere leveringen aan te passen.

Het gedrukte materiaal dat bij de TV wordt geleverd en de handleiding die in het geheugen van de TV is opgeslagen of die wordt gedownload van de Philips-website www.philips.com/support, passen bij het bedoelde gebruik van het systeem.

De inhoud van deze handleiding wordt toereikend geacht voor het bestemde gebruik van het systeem. Indien het product of de individuele modules of procedures worden gebruikt voor andere doeleinden dan in deze handleiding zijn beschreven, moet de geldigheid en geschiktheid van het systeem worden bevestigd. TP Vision garandeert dat het materiaal geen octrooien uit de Verenigde Staten schendt. Philips biedt geen verdere garanties, uitdrukkelijk dan wel impliciet. TP Vision kan niet verantwoordelijk worden gehouden voor fouten in de inhoud van dit document of voor problemen die het gevolg zijn van de inhoud van dit document. Fouten die worden gerapporteerd aan Philips, worden zo snel mogelijk opgelost en gepubliceerd op de ondersteuningswebsite van Philips.

Garantievoorwaarden - Letselgevaar, schade aan de TV of vervallen van de garantie!

Probeer de TV nooit zelf te repareren. Gebruik de TV en de accessoires alleen zoals de fabrikant het heeft bedoeld. Het waarschuwingsteken op de achterkant van de TV duidt het risico van een elektrische schok aan. Verwijder nooit de behuizing van de TV. Neem altijd contact op met de klantenservice van Philips voor onderhoud of reparaties. Zoek het telefoonnummer in de gedrukte documentatie die bij de TV is meegeleverd. Of ga naar onze website www.philips.com/support en selecteer indien nodig

uw land. De garantie vervalt in geval van handelingen die in deze handleiding uitdrukkelijk worden verboden of in geval van aanpassingen of montages die niet in deze handleiding worden aanbevolen of goedgekeurd.

Pixelkenmerken

Dit LCD/LED-apparaat heeft een groot aantal kleurenpixels. Ondanks de minimaal 99,999% effectieve pixels, kunnen er mogelijk voortdurend zwarte puntjes of heldere lichtpuntjes (rood, groen of blauw) op het scherm verschijnen. Dit is een structureel kenmerk van het display (binnen veel voorkomende industriestandaarden); het is geen defect.

CE-conform

TP Vision Europe B.V. verklaart hierbij dat deze televisie conform de essentiële vereisten en overige relevante voorzieningen is van Richtlijnen 2014/53/EU (RED), 2009/125/EC (Ecologisch ontwerp), 2010/30/EU (Vermelding energieverbruik) en 2011/65/EC (RoHS).

Naleving van norm voor elektromagnetische velden (EMF)

TP Vision maakt en verkoopt vele consumentenproducten die net als andere elektronische apparaten elektromagnetische signalen kunnen uitstralen en ontvangen. Een van de belangrijkste zakelijke principes van TP Vision is ervoor te zorgen dat al onze producten beantwoorden aan alle geldende vereisten inzake gezondheid en veiligheid, en dat ze ruimschoots voldoen aan de EMF-normen die gelden ten tijde van de productie.

TP Vision streeft ernaar geen producten te ontwikkelen, te produceren en op de markt te brengen die schadelijk kunnen zijn voor de gezondheid. TP Vision bevestigt dat als zijn producten correct voor het daartoe bestemde gebruik worden aangewend, deze volgens de nieuwste wetenschappelijke onderzoeken op het moment van de publicatie van deze handleiding veilig zijn om te gebruiken. TP Vision speelt een actieve rol in de ontwikkeling van internationale EMF- en veiligheidsnormen, wat TP Vision in staat stelt in te spelen op toekomstige normen en deze tijdig te integreren in zijn producten.

Auteursrechten

21.1

MHL

MHL, Mobile High-Definition Link en het MHL-logo zijn handelsmerken of gedeponeerde handelsmerken van MHL, LLC.



21.2

HDMI

De termen HDMI en HDMI High-Definition Multimedia Interface en het HDMI-logo zijn handelsmerken of gedeponeerde handelsmerken van HDMI Licensing LLC in de Verenigde Staten en andere landen.



21.3

Wi-Fi Alliance

Wi-Fi®, het Wi-Fi CERTIFIED-logo en het Wi-Fi-logo zijn gedeponeerde handelsmerken van Wi-Fi Alliance.



21.4

Andere handelsmerken

Alle andere gedeponeerde en niet-gedeponeerde handelsmerken zijn het eigendom van hun respectievelijke eigenaren.

Open Source

22.1

Open source-software

Deze televisie bevat open source-software. U kunt bij TP Vision Europe B.V een kopie van de volledige versie van de bijbehorende broncode aanvragen voor de met copyright beschermde open source-softwarepakketten die in dit product zijn gebruikt en waarvoor dit wordt aangevraagd op grond van de respectieve licenties.

Dit aanbod is geldig tot drie jaar na aankoop van het product voor iedereen die deze informatie ontvangt. Indien u de broncode wilt ontvangen, richt u zich schriftelijk en in het Engels tot . . .

open.source@tpvision.com

22.2

Open source-licentie

Over de open source-licentie

README voor de broncode van de onderdelen van TP Vision Netherlands B.V. TV-software die onder open source-licenties vallen.

Dit document bevat een beschrijving van de distributie van de broncode die in de TP Vision Netherlands B.V. TV wordt gebruikt. Deze code valt onder de GNU General Public License (de GPL) of de GNU Lesser General Public License (de LGPL), of onder een andere open source-licentie. Instructies voor het verkrijgen van exemplaren van deze software vindt u in de Richtlijnen voor gebruik.

TP Vision Netherlands B.V. GEEFT GEEN ENKELE GARANTIE, EXPLICIET NOCH IMPLICIET, MET INBEGRIJ VAN GARANTIES VOOR VERHANDELBAARHEID EN GESCHIKTHEID VOOR EEN BEPAALD DOEL, MET BETREKKING TOT DEZE SOFTWARE. TP Vision Netherlands B.V. biedt geen ondersteuning voor deze software. Het voorafgaande heeft geen invloed op uw garanties en wettelijke rechten op TP Vision Netherlands B.V.-producten die u hebt aangeschaft. Het heeft alleen betrekking op de broncode die voor u beschikbaar is gesteld.

Open Source

bash (3.2.48)

Bash is the shell, or command language interpreter, that will appear in the GNU operating system.

Bash is an sh-compatible shell that incorporates useful features from the Korn shell (ksh) and C shell (csh).

It is intended to conform to the IEEE POSIX P1003.2/ISO 9945.2 Shell and Tools standard.

It offers functional improvements over sh for both programming and interactive use.

In addition, most sh scripts can be run by Bash without modification.

Source: <http://www.gnu.org/software/bash/>

c-ares (1.10.0)

c-ares is a C library that performs DNS requests and name resolves asynchronously.

Source: <http://c-ares.haxx.se/>

coreutils (6.9)

The GNU Core Utilities are the basic file, shell and text manipulation utilities of the GNU operating system.

These are the core utilities which are expected to exist on every operating system.

Source: <http://www.gnu.org/software/coreutils/>

e2fsprogs (2.12.2)

e2fsprogs provides the filesystem utilities for use with the ext2 filesystem, it also supports the ext3 and ext4 filesystems.

This piece of software is made available under the terms and conditions of the e2fsprogs license, which can be found below.

Source: <http://e2fsprogs.sourceforge.net/>

Expat (2.01)

xml parser; Expat is an XML parser library written in C. It is a stream-oriented parser in which an application registers handlers for things the parser might find in the XML document (like start tags). An introductory article on using.

This piece of software is made available under the terms and conditions of the Expat license, which can be found below.

Source: <http://expat.sourceforge.net/>

DFB (4.2.31)

It is a software library for GNU/Linux/UNIX based operating system with a small memory footprint that provides graphics acceleration, input device handling and abstraction layer, and integrated windowing system with support for translucent windows and multiple display layers on top of the Linux framebuffer without requiring any kernel modifications

Source: http://sourceforge.net/projects/jointspace/files/remote_applications_SDK/remote_applications_S

DK_v1.3.1/DirectFB141_source_1.3.1.7z/download

SAWMAN

SaWMan, the Shared application and Window Manager, is a new window manager module for use with DirectFB.

Source: <http://www.directfb.org/index.php?path=Main%2FDownloads&page=1>

findutils (4.2.31)

The GNU Find Utilities are the basic directory searching utilities of the GNU operating system. These programs are typically used in conjunction with other programs to provide modular and powerful directory search and file locating capabilities to other commands.

Source: <http://www.gnu.org/software/findutils/>

Freetype (2.4.3)

FreeType is a software font engine that is designed to be small, efficient, highly customizable, and portable while capable of producing high-quality output (glyph images).

Source: <http://freetype.sourceforge.net>

fuse (2.8.4)

Fuse is a simple interface for userspace programs to export a virtual filesystem to the linux kernel.

This piece of software is made available under the terms and conditions of the fuse license, which can be found below.

Source: <http://fuse.sourceforge.net/>

gawk (3.1.5)

If you are like many computer users, you would frequently like to make changes in various text files wherever certain patterns appear, or extract data from parts of certain lines while discarding the rest.

To write a program to do this in a language such as C or Pascal is a time-consuming inconvenience that may take many lines of code.

The job is easy with awk, especially the GNU implementation: gawk.

Source: <http://www.gnu.org/software/gawk/>

glibc (2.12.2)

Any Unix-like operating system needs a C library: the library which defines the "system calls" and other basic facilities such as open, malloc, printf, exit...The GNU C library is used as the C library in the GNU system and most systems with the Linux kernel

This piece of software is made available under the terms and conditions of the glibc license, which can be found below.

Source: <http://www.gnu.org/software/libc/>

grep (2.5.1a)

The grep command searches one or more input files for lines containing a match to a specified pattern. By default, grep prints the matching lines.

Source: <http://www.gnu.org/software/grep/>

gzip (1.3.12)

GNU Gzip is a popular data compression program originally written by Jean-loup Gailly for the GNU project. Mark Adler wrote the decompression part.

Source: <http://www.gnu.org/software/gzip/>

inetutils (1.4.2)

Inetutils is a collection of common network programs.

Source: <http://www.gnu.org/software/inetutils/>

iptables (1.4.15)

For Cross connection.

Source: <http://www.netfilter.org/projects/iptables/>

iputils (s20101006)

The iputils package is set of small useful utilities for Linux networking. It was originally maintained by Alexey Kuznetsov.

Source: <http://www.skbuff.net/iputils/>

Libcurl (7.30.0)

HTTP client;libcurl is a free and easy-to-use client-side URL transfer library, supporting FTP, FTPS, HTTP, HTTPS, SCP, SFTP, TFTP, TELNET, DICT, LDAP, LDAPS, FILE, IMAP, SMTP, POP3 and RTSP. libcurl supports SSL certificates, HTTP POST, HTTP PUT, FTP uploading, HTTP form based upload, proxies, cookies, user+password authentication (Basic, Digest, NTLM, Negotiate, Kerberos4), file transfer resume, http proxy tunneling and more!

This piece of software is made available under the terms and conditions of the Libcurl license, which can be found below.

Source: <http://curl.haxx.se/>

libiconv (1.11.1)

This library provides an iconv() implementation, for use on systems which don't have one, or whose implementation cannot convert from/to Unicode. .

This piece of software is made available under the terms and conditions of the libiconv license, which can be found below.

Source: <http://ftp.gnu.org/pub/gnu/libiconv>

libmtp (0.3.6)

libmtp is an Initiator implementation of the Media Transfer Protocol (MTP) in the form of a library suitable primarily for POSIX compliant operating systems. We implement MTP Basic, the stuff proposed for standardization.

Source: <http://libmtp.sourceforge.net/>

libjpeg (6b)

This library is used to perform JPEG decoding tasks. This piece of software is made available under the terms and conditions of the libjpeg license, which can be found below.

Source: <http://www.ijg.org/>

libusb

This is the home of libusb, a library that gives user level applications uniform access to USB devices across many different operating systems. libusb is an open source project licensed under the GNU Lesser General Public License version 2.1.

Many participants in the libusb community have helped and continue to help with ideas, implementation, support and improvements for libusb.

This piece of software is made available under the terms and conditions of the libusb license, which can be found below.

Source:

<http://libusb.wiki.sourceforge.net>

<http://www.libusb.org/>

libusb-compat

Library to enable user space application programs to communicate with USB devices.

This piece of software is made available under the terms and conditions of the libusb-compat license, which can be found below.

Source:

<http://libusb.wiki.sourceforge.net/LibusbCompat0.1>

libpng (1.2.43)

libpng -THE reference library for reading, displaying, writing and examining png Image Network Graphics.

This piece of software is made available under the terms and conditions of the libpng license, which can be found below.

Source: <http://sourceforge.net/projects/libpng/files/>

Libxml2 (2.7.8)

The "libxml2" library is used in AstroTV as a support for the execution of NCL application. This library was developed for the GNOME software suite and is available under a "MIT" license.

Source: <http://www.xmlsoft.org>

Linux Kernel (3.1)

The Linux kernel is an operating system kernel used by the Linux family of Unix-like operating systems.

This piece of software is made available under the terms and conditions of the Linux Kernel license, which can be found below.

Source: <http://www.kernel.org>

Linux Fusion (8.7.0)

Source: GNU

liveMedia (2011.06.12)

c++ runtime library for RTSP requirement

Source: www.live555.com

lvm2 (2.02.89)

Userspace toolset that provide logical volume management facilities on linux.

This piece of software is made available under the

terms and conditions of the lvm2 license, which can be found below.

Source: <ftp://sources.redhat.com/pub/lvm2/releases/>

module-init-tools (3.12)

Provides developer documentation for the utilities used by Linux systems to load and manage kernel modules (commonly referred to as "drivers").

Source: https://modules.wiki.kernel.org/index.php/Main_Page

mtd-utils

The aim of the system is to make it simple to provide a driver for new hardware, by providing a generic interface between the hardware drivers and the upper layers of the system. Hardware drivers need to know nothing about the storage formats used, such as FTL, FFS2, etc., but will only need to provide simple routines for read, write and erase. Presentation of the device's contents to the user in an appropriate form will be handled by the upper layers of the system. This piece of software is made available under the terms and conditions of the mtd-utils license, which can be found below.

Source: [http://www.linux-](http://www.linux-mtd.infradead.org/index.html)

[mtd.infradead.org/index.html](http://www.linux-mtd.infradead.org/index.html)

ncurses (5.7)

The ncurses (new curses) library is a free software emulation of curses in System V Release 4.0 (SVr4), and more. It uses terminfo format, supports pads and color and multiple highlights and forms characters and function-key mapping, and has all the other SVr4-curses enhancements over BSD curses. SVr4 curses is better known today as X/Open Curses.

Source: <http://www.gnu.org/software/ncurses/>

net-tools (1.6)

The Net-tools?package is a collection of programs for controlling the network subsystem of the Linux kernel.

Source: <http://www.linuxfromscratch.org/blfs/view/6.3/basicnet/net-tools.html>

NTFS-3G Read/Write Driver (2010.5.22)

NTFS-3G is an open source cross-platform implementation of the Microsoft Windows NTFS file system with read-write support. NTFS-3G often uses the FUSE file system interface, so it can run unmodified on many different operating systems. It is runnable on Linux, FreeBSD, NetBSD, OpenSolaris, BeOS, QNX, WinCE, Nucleus, VxWorks, Haiku, MorphOS, and Mac OS X It is licensed under either the GNU General Public License or a proprietary license. It is a partial fork of ntfsprogs and is under active maintenance and development.

This piece of software is made available under the terms and conditions of the NTFS-3G Read/Write Driver license, which can be found below.

Source: <http://www.tuxera.com>

openssl (1.0.1j)

OpenSSL is an open source implementation of the SSL and TLS protocols. The core library (written in the C programming language) implements the basic cryptographic functions and provides various utility functions. Wrappers allowing the use of the OpenSSL library in a variety of computer languages are available.

Source: <http://www.openssl.org/>

procps (ps, top) (3.2.8)

procps is the package that has a bunch of small useful utilities that give information about processes using the /proc filesystem.

The package includes the programs ps, top, vmstat, w, kill, free, slabtop, and skill.

Source: <http://procps.sourceforge.net/index.html>

samba (3.0.37)

Samba is the standard Windows interoperability suite of programs for Linux and Unix.

Source: <http://www.samba.org/>

SaWMan (1.5.3)

SaWMan, the Shared application and Window Manager, is a new window manager module for use with DirectFB.

Source: <http://www.directfb.org>

sed (4.1.5)

sed (stream editor) isn't an interactive text editor. Instead, it is used to filter text, i.e., it takes text input, performs some operation (or set of operations) on it, and outputs the modified text.

sed is typically used for extracting part of a file using pattern matching or substituting multiple occurrences of a string within a file.

Source: <http://www.gnu.org/software/sed/>

SQLite3 (2.12.2)

SQLite is a in-process library that implements a self-contained, serverless, zero-configuration, transactional SQL database engine.

This piece of software is made available under the terms and conditions of the SQLite3 license, which can be found below.

Source: <http://www.sqlite.org/>

SquashFS

SquashFS is a compressed read-only file system for Linux. SquashFS compresses files, inodes and directories, and supports block sizes up to 1 MB for greater compression. SquashFS is also the name of free/open software, licensed under the GPL, for accessing SquashFS filesystems.

This piece of software is made available under the terms and conditions of the SquashFS license, which can be found below.

Source: <http://squashfs.sourceforge.net/>

tar (1.17)

GNU Tar provides the ability to create tar archives, as well as various other kinds of manipulation.

For example, you can use Tar on previously created archives to extract files, to store additional files, or to update or list files which were already stored.

Source: <http://www.gnu.org/software/tar/>

u-Boot (2011.12)

The uboot will load the linux kernel to dram, and jump to run .

This piece of software is made available under the terms and conditions of the u-Boot loader license, which can be found below.

Source: <http://www.denx.de>

udhcp (0.9.8cvs20050303-3)

Source: <http://udhcp.sourceforge.com/downloads/0.9.8cvs20050303-3/>

uDirectFB (1.5.3)

Source: <http://www.directfb.org>

uriparser (0.7.7)

Uriparser is a strictly RFC 3986 compliant URI parsing and handling library written in C. uriparser is cross-platform, fast, supports Unicode and is licensed under the New BSD license.

Source: <http://uriparser.sourceforge.net/>

util-linux-ng (2.18)

Various system utilities.

Source: <http://userweb.kernel.org/~kzak/util-linux-ng/>

wget (1.10.2)

GNU Wget is a free software package for retrieving files using HTTP, HTTPS and FTP, the most widely-used Internet protocols.

It is a non-interactive commandline tool, so it may easily be called from scripts, cron jobs, terminals without X-Windows support, etc.

Source: <http://ftp.gnu.org/gnu/wget/wget-1.10.2.tar.gz>

wpa_supplicant v0.8(wext)/v2.3(cfg80211)

wpa_supplicant is a WPA Supplicant for Linux, BSD, Mac OS X, and Windows with support for WPA and WPA2 (IEEE 802.11i / RSN). It is suitable for both desktop/laptop computers and embedded systems. Supplicant is the IEEE 802.1X/WPA component that is used in the client stations. It implements key negotiation with a WPA Authenticator and it controls the roaming and IEEE 802.11

authentication/association of the wlan driver.

Source: https://w1.fi/wpa_supplicant/

xerces-c++ (3.1.1)

Source: <http://xerces.apache.org/>

zlib (6b)

The 'zlib' compression library provides in-memory compression and decompression functions, including integrity checks of the uncompressed data.

This piece of software is made available under the terms and conditions of the zlib license, which can be found below.

Source: <http://www.zlib.net/>

Disclaimer betreffende diensten en/of software van derden

Diensten en/of software van derden mogen zonder voorafgaande kennisgeving worden gewijzigd, onderbroken of beëindigd. TP Vision kan niet verantwoordelijk worden gehouden in dergelijke situaties.

Index

A

Afstandsbediening 6
Afstandsbediening - IR-sensor 7
Afstandsbediening en batterijen 6
Afstelling digitale uitvoer 39
Algemene instellingen 40
Antenne 11
App-galerie 47
Apparaat aansluiten 11
Audiotaal 41
Automatische klokmodus 42

B

Bas 38
Batterijen 6
Beeld, contrast 36
Beeld, kleur 36
Beeld, scherpte 36
Beeldformaat 37
Beeldstijl 35
Bewerkingstijd 42
Bronnenlijst 18

C

CAM-pincode 43
CI-kaart 15
Component - Y Pb Pr 12
Composiet - CVBS 12
Contactinformatie 3
Contrast 36
Contrastmodus beeld 36

D

Datum 42
Digital Media Renderer - DMR 45
Digitale audio-uitgang: optisch 13
Dynamisch contrast 37

E

Einde levensduur 50
Energiezuinig 40
Europees ecolabel 50

F

Favoriete zender, bewerken 25
Favoriete zender, maken 25
Favoriete zender, zenderreeks 26
Favoriete zenders 26
Foto's, video's en muziek 33

G

Gamma 37
Geavanceerde beeldinstellingen 36
Geavanceerde geluidsinstellingen 38
Geavanceerde instellingen 39
Gebruikershandleiding 3
Gegevens TV-gids 39
Geluid, automatische afstelling volume 38
Geluid, delta volume 38
Geluidsmenu 38
Geluidstijl 38

H

HbbTV 40
HDMI - CEC 40
HDMI-geluidssysteem 38
Herstellen / Klantenservice 3
Hoofdmenu 35
Hoofdtelefoonaansluiting 13

I

Indeling digitale uitvoer 39
Inschakelen 10
Inschakelen met Wi-Fi 45
Instellingen resetten 41
Instellingen van het USB-toetsenbord 40
Internetgeheugen wissen 45
Invoerresolutie 51

K

Kijkafstand 9
Kinderslot 43
Kinderslot, code instellen 43
Kinderslot, code wijzigen 43
Klantenservice 3
Kleur 36
Klok 42

L

Leeftijdsgrens 43
Locatie 41

M

Menu Audio out (audio-uitgang) 38
Menu beeldcontrast 36
Menu digitale uitvoer 39
Menu Help 3
Menu Netwerkinstellingen 45
Menu Snelle instellingen 35
Menutalen 41
Miracast 13
Miracast-verbinding 14
Muisinstellingen 40

N

Naam van TV-netwerk 45
Netflix-instellingen 45
Netsnoer 9
Netwerk - Draadloos 44
Netwerkinstellingen 44
Netwerkinstellingen bekijken 45

O

Ondersteuning 3
Online gebruikershandleiding 3
Ontvangst 51
Opnamen 31

P

Philips TV Remote App 15
Philips-ondersteuning 3
Plaatsing van de TV 38
Problemen 53
Problemen oplossen 53

S

Satelliet 11

Scherp beeld, ruisreductie 37
Scherpte 36
Sleeptimer 42
Smart TV 47
Snelle beeldinstellingen 38
Software bijwerken 5
Software bijwerken - Internet 5
Software bijwerken - lokale updates 5
Software bijwerken - OAD 5
Software bijwerken - USB 5
Softwareversie 5
Stand-bymodus 10
Statische IP 45
Superresolutie 37

T

Taal ondertiteling 41
Tekst 27
Teletekst 27
Thuis of Winkel 41
Time Zone 42
Timer voor uitschakelen 40
Toetsen op afstandsbediening 6
Toetsen van de TV 7
TV identificeren 3
TV pauzeren 32
TV registreren 3
TV-gids 29
TV-luidspreker 38

U

Universele toegang 42
Universele toegang, audio-effecten 42
Universele toegang, audiodescriptie 42
Universele toegang, gemengd volume 42
Universele toegang, slechthorenden 42
Universele toegang, spraak 42
USB-schijf 40

V

Veiligheid en onderhoud 58
Verschuiving digitale uitvoer 39
Vertraging digitale uitvoer 39
Videocontrast 37

W

Wandmontage 9
Wi-Fi 45
Winkelconfiguratie 41

Z

Zender instellen - Antenne 19
Zender instellen - Kabel 19
Zender instellen - Satelliet 21
Zender ontgrendelen 26
Zender vergrendelen 26
Zender, zenderfilter 25
Zender, zendernaam wijzigen 25
Zenderlijst 25
Zenderlijst kopiëren 23
Zenderlogo's 39
Zenderopties 24
Zenders 19
Zomertijd 42



All registered and unregistered trademarks are property of their respective owners.
Specifications are subject to change without notice.
Philips and the Philips' shield emblem are trademarks of Koninklijke Philips N.V.
and are used under license from Koninklijke Philips N.V.
2018 © TP Vision Europe B.V. All rights reserved.

philips.com