

GEBRUIKERSHANDLEIDING

LG Wi-Fi Soundbar

Lees deze handleiding zorgvuldig door voordat u het apparaat in gebruik neemt en bewaar de handleiding voor later.

Model
SK10Y (SK10Y, SPK8-W)

Veiligheidsinformatie



VOORZICHTIG

**Schokgevaar!
NIET OPENEN**



LET OP: OM HET RISICO OP EEN ELEKTRISCHE SCHOK TE BEPERKEN, DIENT U DE BEHUIZING (OF DE ACHTERZIJDE) NIET TE VERWIJDEREN. DIT APPARAAT BEVAT GEEN ONDERDELEN DIE DOOR DE GEBRUIKER KUNNEN WORDEN ONDERHOUDEN OF GEREPAREERD. LAAT ONDERHOUD EN REPARATIES OVER AAN EEN GEKWALIFICEERDE ELEKTRICIEN.



Het symbool dat bestaat uit een bliksemschicht met pijlpunt in een gelijkzijdige driehoek, is bedoeld als waarschuwing voor de aanwezigheid van niet-geïsoleerde 'gevaarlijke stroomspanning' in de behuizing van het product. Deze spanning is dusdanig hoog dat het risico bestaat op een elektrische schok.



Het uitroepteken in een gelijkzijdige driehoek is bedoeld om de gebruiker te waarschuwen dat er belangrijke bedienings- en onderhoudsinstructies te vinden zijn in de documentatie die bij het product is geleverd.

WAARSCHUWING: OM HET RISICO VAN BRAND OF SCHOKKEN TE VERMIJDEN, MAG DEZE APPARATUUR NIET AAN REGEN OF VOCHT WORDEN BLOOTGESTELD.

WAARSCHUWING: Plaats het product niet in een afgesloten ruimte zoals een boekenkast of gelijkwaardig.

LET OP: Gebruik geen hoogspanningsapparaten in de nabijheid van dit product (bijvoorbeeld, een elektrische vliegenmepper). Het signaal afkomstig van een hoogspannings-ontlading, zoals een vonk, zou de werking van dit product kunnen verstoren.

LET OP: Stel het apparaat niet bloot aan vochtdruppels of -spatten en plaats nooit objecten met vloeistoffen op het apparaat.

LET OP: Blokkeer de ventilatieopeningen niet. Volg voor de installatie van het apparaat de instructies van de fabrikant.

De behuizing is voorzien van gleuven en openingen voor voldoende ventilatie om ervoor te zorgen dat product naar behoren functioneert en als bescherming tegen oververhitting. Blokkeer de sleuven en openingen niet door het apparaat op een

bed, bank, vloerkleed of een andere vergelijkbare ondergrond te plaatsen. Dit product mag niet in een inbouwconstructie, zoals een boekenkast of een rek, worden geplaatst, tenzij er voldoende ventilatie aanwezig is of de instructies van de fabrikant zijn opgevolgd.

LET OP: Geen open vlammen, zoals brandende kaarsen, dienen op het apparaat geplaatst te worden.

LET OP: Voor kenmerkende informatie over veiligheid, inclusief productidentificatie en voedingskwalificatie, raadpleeg het hoofdlabel op de onderkant of het andere oppervlak van het product.

WAARSCHUWING met betrekking tot de Stroomkabel

De netstekker is de uitschakelinrichting. In noodsituaties moet de netstekker direct toegankelijk zijn.

Controleer de pagina met specificaties van deze gebruikershandleiding om zeker te zijn van de stroomeisen.

Overbelast stopcontacten niet. Overbelaste stopcontacten, loszittende of beschadigde stopcontacten, verlengkabels, versleten stroomkabels, of beschadigde of gebroken draadisolatie zijn gevaarlijk. Elk van deze omstandigheden kan leiden tot een elektrische schok of brand. Controleer periodiek de kabel van uw apparaat, en als hieruit blijkt dat deze is beschadigd of aangetast, ontkoppel hem dan, gebruik het apparaat niet langer, en laat de kabel vervangen met eenzelfde vervangend onderdeel door een geautoriseerd reparatiecentrum. Bescherm de stroomkabel tegen fysieke of mechanische mishandeling, zoals verdraaiing, knikken, afknelling, tussen de deur zitten, of overlopen worden. Besteed met name aandacht aan stekkers, stopcontacten, en het punt waar de kabel het toestel verlaat.

Dit apparaat is voorzien van een draagbare batterij of accu.

Veilige manier om de batterijen of accu uit het apparaat te verwijderen: Volg de stappen in omgekeerde volgorde als bij plaatsing om de oude batterijen of accu te verwijderen. Om vervuiling van het milieu en mogelijk gevaar voor de volksgezondheid en dierenwelzijn te voorkomen, moeten de oude batterijen of accu in de juiste container worden gedeponeerd bij een daarvoor aangewezen inzamelpunt. Deponeer oude batterijen en accu's nooit bij het gewone huisvuil. Wij adviseren u het gratis lokale inzamelsysteem voor batterijen en accu's te gebruiken. (Het is mogelijk dat deze zich niet bij in de buurt bevindt) De batterijen of accu mogen niet worden blootgesteld aan extreme warmte zoals zonlicht, vuur of dergelijke.

Symbolen

~	Verwijst naar wisselstroom (AC).
≡	Verwijst naar gelijkstroom (DC).
⊞	Verwijst naar klasse II apparatuur.
⏻	Verwijst naar stand-by.
I	Verwijst naar "AAN" (stroom)
⚡	Verwijst naar gevaarlijk voltage.

Inhoudsopgave

1 **Beginnen**

- 2 Veiligheidsinformatie
- 6 Belangrijkste functies
- 6 Inleiding
- 7 Afstandsbediening
- 8 Frontpaneel
- 9 Achterpaneel
- 11 Installeren van de soundbar
- 11 Monteren van de hoofdunit aan de muur
- 13 Plaatsen van de speakers (Optioneel)

2 **Verbinden**

- 14 Organiseren van de kabels
- 14 Aansluiten van draadloze subwoofer en achterluidspreker (apart verkocht)
 - 14 – Aansluiting draadloze subwoofer
 - 16 – Verbinding achterspeakers (apart verkocht)
 - 17 – Surroundgeluid
 - 20 – Hoe de Ferrietkern te bevestigen
- 21 Op uw TV aansluiten
 - 21 – Gebruiken van een OPTICAL kabel
 - 21 – LG Sound Sync
 - 23 – Het gebruik van een HDMI-kabel
 - 23 – ARC-functie (Audio Return Channel)
 - 23 – Wat is SIMPLINK?
 - 24 – Aanvullende HDMI informatie
- 25 Aansluiting optionele apparatuur
 - 25 – DOLBY ATMOS®
 - 26 – HDMI-aansluiting
 - 26 – OPTICAL IN aansluiting
 - 27 – PORTABLE IN verbinding
- 28 Netwerkverbinding
 - 28 – Bedrade verbinding
 - 29 – Draadloze verbinding
 - 29 “LG Wi-Fi Speaker”
 - 30 – Installeren van “LG Wi-Fi Speaker” App
 - 30 Werkt met de Google Assistant

3 Bedienen

- 31 Draadloze Bluetooth technologie gebruiken
- 31 – Over Bluetooth
- 31 – Bluetooth-profielen
- 31 – Muziek van een Bluetooth-apparaat beluisteren
- 33 – Vergrendeling van de Bluetooth-verbinding (BT LOCK)
- 33 Andere bedieningsfuncties
- 33 – De afstandsbediening van uw TV gebruiken
- 34 – AV Sync
- 34 – Zet het geluid tijdelijk uit.
- 34 – Automatische schermdimmer
- 34 – Weergeven van informatie over de invoerbron
- 34 – Auto afsluiten
- 35 – AUTO POWER Aan/Uit
- 36 – Verandering van de auto-functie
- 37 Het geluid regelen
- 37 – Geluidseffect instellen
- 37 – Pas het volumeniveau automatisch aan
- 37 – Geluidsniveau aanpassen
- 38 Modus Stand-by
- 38 – Modus Stand-by
- 38 – Modus Netwerk stand-by
- 38 – Bluetooth-standbymodus
- 38 De luidspreker resetten

4 Problemen oplossen

- 39 Problemen oplossen
- 39 – Algemeen
- 40 – Netwerk
- 41 – Applicatie
- 41 – OPMERKINGEN om draadloos te gebruiken
- 42 – OPMERKINGEN om de Demo modus te starten

5 Bijlage

- 43 Bestandsvereisten
- 43 Handelsmerken en licenties
- 44 Specificaties
- 46 De luidspreker hanteren
- 46 Belangrijke informatie met betrekking tot de netwerkservices
- 47 GEBRUIKSVOORWAARDEN

1

2

3

4

5

Belangrijkste functies

LG Sound Sync

Regelt het volumeniveau van dit apparaat middels de afstandsbediening van uw LG TV die compatibel is met LG Sound sync.

“LG Wi-Fi Speaker” applicatie

Luistert naar muziek op uw intelligente apparaat.

U kunt deze speaker bedienen met uw iPod touch/ iPhone of Android apparaat via de “LG Wi-Fi Speaker” app. Deze luidspreker en uw smart apparaat moeten op hetzelfde netwerk worden aangesloten. Bezoek de Apple “App Store” of Google “Play Store” om te zoeken naar de “LG Wi-Fi Speaker” app. Voor gedetailleerde informatie zie pagina 30.

- Afhankelijk van de versie van de applicatie en de software van het smart apparaat, kan de “LG Wi-Fi Speaker” mogelijk niet werken zoals gebruikelijk.
- Sommige smart apparaten zijn wellicht niet compatibel met deze luidspreker.

Bluetooth®

Luister naar muziek opgeslagen op uw **Bluetooth**-apparaat.

Surroundgeluid

Geniet van surroundgeluid met de Draadloze Achterluidsprekerset (SPK8-S).

Inleiding

Gebruikte symbolen in deze handleiding

Opmerking

Vermeldt speciale opmerkingen en bedieningsfuncties.

Voorzichtig

Vermeldt waarschuwingen om eventuele schade om misbruik te voorkomen.

Afstandsbediening

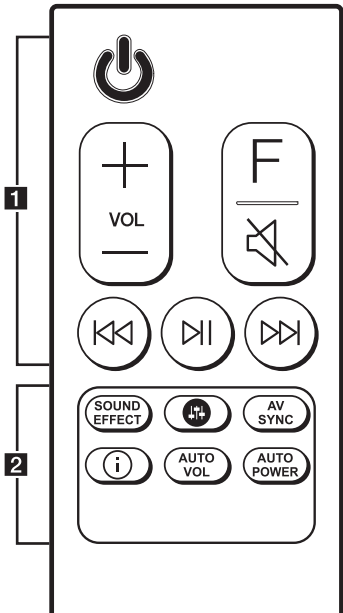

Vervangen van de accu

Verwijder het deksel van de batterijen op de achterkant van de afstandsbediening en plaats de batterij erin met **+** en **-** correct overeenkomend.

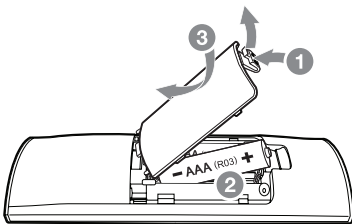

1

⏻ (Stand-by): schakelt de unit AAN of UIT.

VOL (Volume) **+**/**-** : Past het luidsprekervolume aan.

F (Function): Selecteert de functie en de invoerbron.

Invoerbron / Functie	Scherm
Wi-Fi	WI-FI
Optisch ARC LG Sound Sync (Bedraad)	OPT/HDMI ARC
Bluetooth	BT
LG Sound Sync (Draadloos)	LG TV
HDMI IN 1	HDMI IN 1
HDMI IN 2	HDMI IN 2
Draagbaar	PORTABLE

🔇 (Dempen) : Dempst het geluid.

⏮/⏭ (Overslaan) : Slaat snel vooruit of achteruit over.

⏸ (Afspelen/Pauze) : Afspelen starten. / Afspelen pauzeren.

2

SOUND EFFECT: Selecteert een geluidseffectmodus.

🔊 : Past het volume van elke speaker aan. (pagina 37)

AV SYNC:

- Synchroniseert audio en video.
- Controleert de afstandsbediening van de TV. (pagina 33)

i :

- Toont informatie over de invoerbron.
- Toont de naam van het met de **Bluetooth**-functie verbonden **Bluetooth**-apparaat.

AUTO VOL:

- Zet de AUTO VOLUME modus aan of uit.
- Zet het surroundgeluid aan of uit. (pagina 17)

AUTO POWER:

- Zet de AUTO POWER functie aan of uit. (pagina 35)
- Schakelt de vergrendelfunctie voor de **Bluetooth**verbinding in of uit. (pagina 33)

Frontpaneel

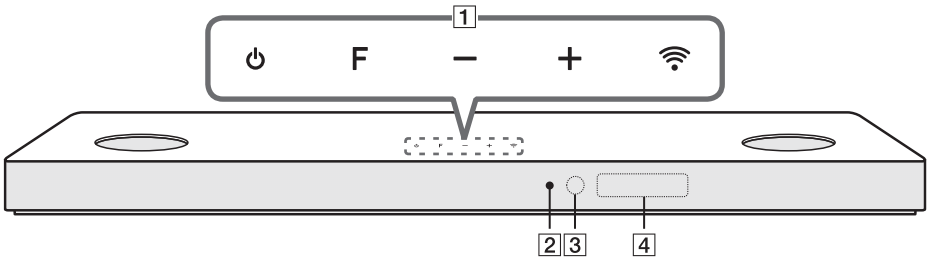

1 (Stand-by)
schakelt de unit AAN of UIT.

F (Function)

Selecteert de functie en de invoerbron. (Wi-Fi, OPT/HDMI ARC, BT, LG TV, HDMI IN1, HDMI IN2, PORTABLE)

-/+ (Volume)

(Wi-Fi)

Selecteert de Wi-Fi-functie.

2 LED-indicator
Toont de verbingsstatus.

- Wit (Knipperend): Wacht op een Wi-Fi-functie netwerkverbinding.
- Wit (Continu): De Wi-Fi functie netwerkverbinding is vervolledigt of andere functies zijn geselecteerd.
- Wit (Gedimd): Stand-by modus met netwerkverbinding.
- Rood (Continu): Stand-by modus zonder netwerkverbinding.

3 Remote sensor

4 Display-scherm

Voorzichtig

Voorzorgen bij gebruik van de aanraakknoppen

- Gebruik de aanraakknoppen met schone en droge handen.
 - Veeg in een vochtige omgeving alle vocht van de aanraakknoppen vóór ze te gebruiken.
- Druk niet hard op de aanraakknoppen om ze te laten werken.
 - Als u teveel kracht zet, kan dat de sensor van de aanraakknoppen beschadigen.
- Raak de knop van uw keuze aan om de functie correct te laten werken.
- Wees voorzichtig en zorg dat er geen geleidend materiaal zoals metalen voorwerpen op de aanraakknoppen komt. Dit kan storingen veroorzaken.

Opmerking

Verwijder vreemde materialen tussen het rooster en de behuizing met een katoenen doekje.

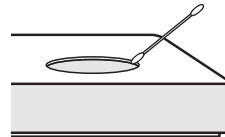

Achterpaneel

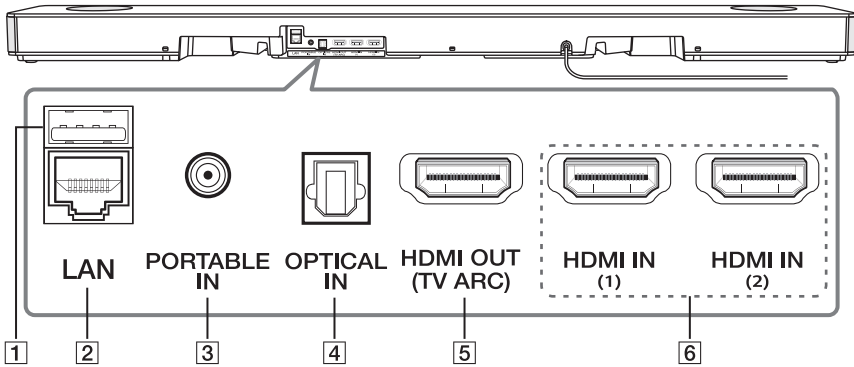

1 USB (Alleen voor service)
S/W download connector

2 LAN-poort
Verbind met een router.









3 PORTABLE IN-connector
Verbind het draagbare apparaat.

4 OPTICAL IN-kabel
Verbind met een optisch apparaat.

5 HDMI OUT (TV ARC)
Verbonden aan HDMI IN (ARC) op de TV.

6 HDMI IN (1) / HDMI IN (2)
Verbind met een apparaat met een HDMI OUT.

Handige functies voor het gebruiken van het apparaat

Functie	Beschrijving	Te doen	Dit te doen
Afstandsbediening van de TV aan/uit (pagina 33)	Hiermee kunt u het volume van dit apparaat regelen met de afstandsbediening van uw TV, zelfs met producten van andere bedrijven. De oorspronkelijke instelling van deze functie staat op 'aan'	AAN	Houd AV SYNC op de afstandsbediening ongeveer 3 seconden ingedrukt en druk opnieuw op de knop.
		UIT	Houd AV SYNC op de afstandsbediening ongeveer 3 seconden ingedrukt en druk opnieuw op de knop.
BT aan/uit vergrendeld (pagina 33)	Hiermee kunt u een Bluetooth -apparaat alleen met Bluetooth en LG TV-functies verbinden. De oorspronkelijke instelling van deze functie staat op 'uit'	AAN	Houd AUTO POWER op de afstandsbediening ongeveer 2 seconden ingedrukt in Bluetooth -functie en druk opnieuw op de knop.
		UIT	Houd AUTO POWER op de afstandsbediening ongeveer 2 seconden ingedrukt in Bluetooth -functie en druk opnieuw op de knop.
Auto kracht aan/uit (pagina 35)	Hiermee wordt het apparaat automatisch aan- en uitgezet door de invoer van signalen: Optische, LG TV, Bluetooth of "LG Wi-Fi Speaker" app. De oorspronkelijke instelling van deze functie staat op 'aan'	AAN	Druk op AUTO POWER op de afstandsbediening en druk opnieuw op de knop.
		UIT	Druk op AUTO POWER op de afstandsbediening en druk opnieuw op de knop.
BT aan/uit stand-by (pagina 38)	Hiermee kan het apparaat schakelen naar de stand-bymodus terwijl het met Bluetooth verbonden blijft.	AAN	Stel het volume vantevoren op een minimum in. Houd  op het apparaat en  op de afstandsbediening vast gedurende ongeveer 3 seconden en druk dan opnieuw op de knop.
		UIT	Stel het volume vantevoren op een minimum in. Houd  op het apparaat en  op de afstandsbediening vast gedurende ongeveer 3 seconden en druk dan opnieuw op de knop.
Netwerk aan/uit stand-by (pagina 38)	Hiermee kan het apparaat schakelen naar de stand-bymodus terwijl het met het netwerk verbonden blijft.	AAN	Druk op  op het apparaat of op  op de afstandsbediening.
		UIT	Druk op  op het apparaat of op  op de afstandsbediening gedurende ongeveer 3 seconden.
Surround aan/uit (pagina 17)	Hiermee kunt u genieten van surroundgeluid met speakers achterin. De oorspronkelijke instelling van deze functie staat op 'uit'	AAN	Houd AUTO VOL op de afstandbediening gedurende ongeveer 2 seconden vast en druk opnieuw op de knop.
		UIT	Houd AUTO VOL op de afstandbediening gedurende ongeveer 2 seconden vast en druk opnieuw op de knop.

Installeren van de soundbar

U kunt geluid horen door de unit te verbinden met het andere apparaat : TV, Blu-ray diskspeler, DVD-speler etc.

Plaats de unit voor de TV en sluit het aan uw gewenst apparaat aan. (Pagina's 21 - 28)

U kunt de draadloze subwoofer overal in uw kamer neerzetten. Het verdient echter aanbeveling om de subwoofer vlakbij de hoofdunit te plaatsen. Draai deze daarna iets naar het midden van de kamer om te veel weerkaatsing van de muren te voorkomen.



! Voorzichtig

- Voor de beste prestaties van de draadloze verbinding zoals **Bluetooth** of draadloze subwoofer, mag de unit niet worden geïnstalleerd op metalen meubilair omdat de draadloze verbinding communiceert via een aan de onderkant van de unit geplaatste module.
- Zorg ervoor dat u geen krassen maakt op het oppervlak van de unit/subwoofer wanneer u hem installeert of verplaatst.

! Opmerking

Voor handig gebruik van de knoppen wordt aanbevolen om enige afstand aan te houden tussen de soundbar en uw TV wanneer u de soundbar installeert.

Monteren van de hoofdunit aan de muur

U kunt de hoofdunit aan een muur monteren.



! Voorzichtig

Omdat het moeilijk is om een verbinding tot stand te brengen na het installeren van deze unit, moet u de kabels vóór de installatie aansluiten.

Vorbereidingsmaterialen

Unit

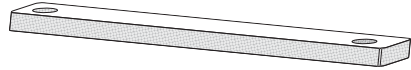

(Niet meegeleverd)



1. Zorg dat de geleider van de muurbeugel voor de ONDERKANT van de TV gelijk loopt met de onderkant van de TV en monteer hem op die positie.

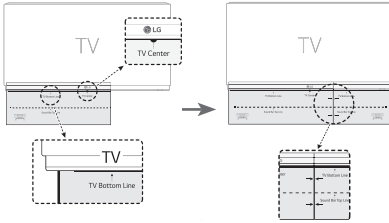

2. Wanneer u het apparaat aan een (betonnen) muur bevestigt, gebruik dan de muurpluggen. U dient enige gaten te boren. Een instructieblad voor het boren is meegeleverd (muursteungids). Gebruik het blad (als mal) om de plaats van de boorgaten te controleren.

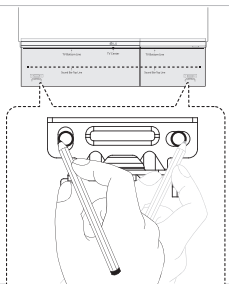

3. Verwijder de installatiegeleider van de muurbeugel.
4. Bevestig de beugels met schroeven (A), zoals aangegeven in onderstaande afbeelding.

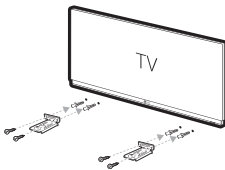

! Opmerking

Er zijn geen schroeven (A) en pluggen meegeleverd voor de bevestiging van de unit. We raden u aan om voor de bevestiging Hilti-pluggen (HUD-1 6 x 30) te gebruiken.

5. Zet de unit op de beugels zodat deze op de schroefgaten in de onderkant van de hoofdunit past.

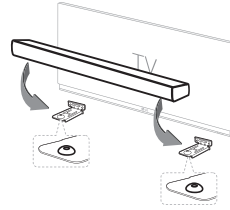

6. Bevestig de unit met de schroeven.

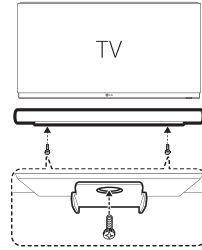

! Opmerking

Om de unit los te maken, volgt u de bevestigingsstappen in omgekeerde volgorde.

! Voorzichtig

- Installeer het apparaat niet ondersteboven. Dit kan de onderdelen van dit apparaat beschadigen of de oorzaak van lichamelijk letsel zijn.
- Leun niet op het geïnstalleerde apparaat en vermijd klappen tegen het apparaat.
- Bevestig de unit stevig aan de wand zodat hij niet naar beneden valt. Als de unit valt, kan letsel of schade aan het product tot gevolg hebben.
- Wanneer de unit aan een wand is bevestigd, moet u ervoor zorgen dat kinderen niet aan de verbindingkabels trekken, want het apparaat kan hierdoor naar beneden vallen.

Plaatsen van de speakers (Optioneel)

Plaats de luidsprekers voor het beste surroundgeluid zoals hieronder getoond.

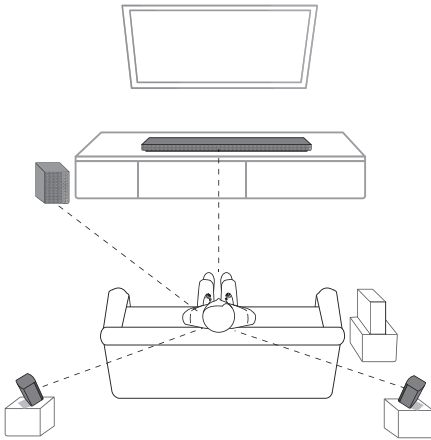

Opmerking

De bovenstaande illustratie kan afwijken van huidige apparaten.

Organiseren van de kabels

U kunt de kabels organiseren met kabelbinders.

1. Houd de kabels bijeen met kabelbinders zoals hieronder is weergegeven.
2. Draai de kabelbinders aan.

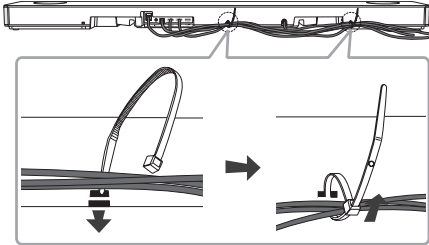

! Opmerking

Nadat alle verbindingen zijn voltooid, kunt u de kabels plaatsen zoals nodig.

Aansluiten van draadloze subwoofer en achterluidspreker (apart verkocht)

Aansluiting draadloze subwoofer

LED-indicator van draadloze subwoofer

LED-kleur	Status
Groen (Knipperen)	Er wordt getracht een verbinding tot stand te brengen.
Groen	De verbinding is tot stand gebracht.
Rood	De draadloze subwoofer is in stand-by-modus of de verbinding is mislukt.
Uit (Geen display)	De stroomkabel voor de draadloze subwoofer is losgekoppeld.

Instellen van de draadloze subwoofer voor de eerste keer

1. Steek de stekker van de soundbar en de draadloze subwoofer in het stopcontact.
2. Zet de soundbar aan. De soundbar en de draadloze subwoofer maken automatisch verbinding.

Handmatig paren van de draadloze subwoofer

Wanneer uw verbinding niet is voltooid, ziet u een rood lampje op de draadloze subwoofer en maakt de draadloze subwoofer geen geluid. Om dit probleem op te lossen, volgt u de onderstaande stappen.

1. Druk op de **Pairing**-knop aan de achterkant van de draadloze subwoofer.

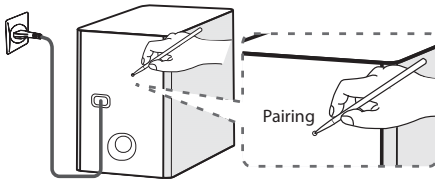

- De groene LED aan de achterkant van de draadloze subwoofer knippert snel. (Als de groene LED niet knippert, houdt u de knop **Pairing** ingedrukt.)
2. Zet de soundbar aan.
 3. Het koppelen is voltooid.
 - De groene LED op de achterkant van de draadloze luidspreker wordt ingeschakeld.

! Opmerking

- Het neemt een paar seconden in beslag (en het kan langer duren) voordat de hoofd unit en de subwoofer met elkaar communiceren en geluid produceren.
- Hoe dichter de hoofd unit en de subwoofer bij elkaar staan, des te beter de kwaliteit. Het wordt aanbevolen om de hoofdunit en de subwoofer zo dicht mogelijk bij elkaar te installeren om de hieronder aangegeven gevallen te voorkomen.
 - Er is een obstakel tussen de hoofdunit en de subwoofer.
 - Er is een apparaat dat dezelfde frequentie met deze draadloze verbinding gebruikt, zoals medische apparatuur, een magnetron of een draadloos LAN-apparaat.
 - Houd de soundbar en de subwoofer 1 m verwijderd van het apparaat (bijv. draadloze router, magnetron enz.) om draadloze interventie te voorkomen.

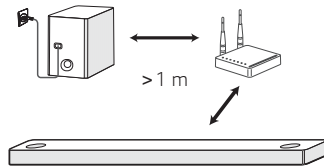

Verbinding achterspeakers (apart verkocht)

De achterluidsprekers aansluiten

1. Sluit de kabel met de zwarte streep aan op de klem gemerkt met een - (min) en de andere kant met de klem gemerkt met een + (plus).

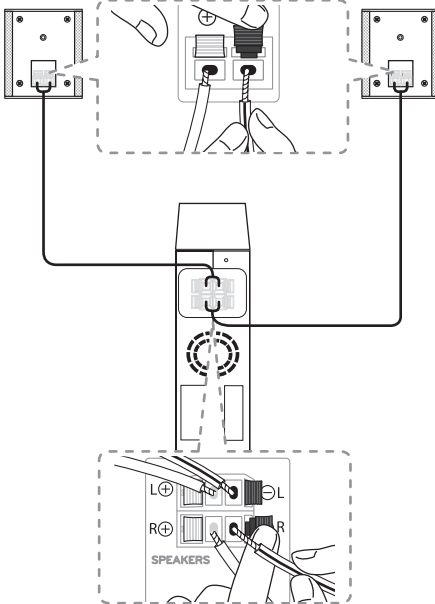

2. Sluit de draadloze ontvanger en de achterluidsprekers (rechts, links) aan met de luidsprekerkabels

Kleur	Plaats
Grijs	Rechtsachter
Blauw	Linksachter

! Opmerking

U dient de draadloze speakerset te kopen (SPK8-S) om te genieten van surroundgeluid.

! Voorzichtig

- Gebruik alleen de met dit apparaat meegeleverde luidspreker. Gebruiken van een andere luidspreker kan storing veroorzaken.
- Zorg dat u de kabel van de luidspreker in de juiste klem op de onderdelen plaatst: + bij + en - bij -. Als de kabels zijn omgekeerd, wordt het geluid verstoord en ontbreekt het aan bas.

Indicatie LED van draadloze ontvanger

LED-kleur	Status
Geel-groen (Knipperen)	Er wordt getracht een verbinding tot stand te brengen.
Geel-groen	De draadloze ontvanger ontvangt het signaal van de soundbar.
Rood	De draadloze ontvanger bevindt zich in stand-bymodus.
Uit (Geen display)	De stroomkabel van de draadloze ontvanger is niet verbonden.

De draadloze ontvanger configureren voor het eerste gebruik

1. Verbind de stroomkabel van de draadloze ontvanger met het stopcontact.
2. Zet het hoofdapparaat aan: de soundbar en de draadloze ontvanger worden automatisch verbonden.
 - Het geel-groene LED-lampje op de draadloze ontvanger gaat aan.

Handmatig koppelen met draadloze ontvanger

Als uw verbinding niet is voltooid, ziet u het rode LED-lampje op de draadloze ontvanger en maken de achterluidsprekers geen geluid. Volg de onderstaande stappen om het probleem op te lossen.

1. Druk op de knop **PAIRING** aan de achterkant van de draadloze ontvanger.

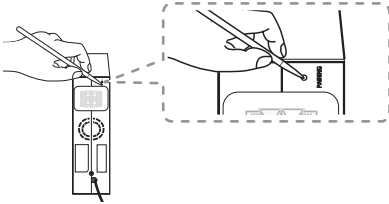

- Het geel-groene lampje op de draadloze ontvanger knippert kort.
2. Zet het hoofdapparaat aan
 3. Het koppelen is voltooid.
 - Het geel-groene lampje op de draadloze ontvanger gaat aan.

Surroundgeluid

U kunt genieten van magistraal surroundgeluid voor alle ingevoerde geluidsbronnen met de achterste luidsprekers.

Als u de surroundfunctie inschakelt, klinkt het uitvoergeluid van de gehele luidspreker.

Als u de surroundfunctie uitschakelt, klinkt het uitvoergeluid als het originele ingevoerde geluidskanaal.

Houd, om de surroundfunctie in te schakelen,

AUTO VOL op de afstandsbediening ongeveer 2 seconden ingedrukt en druk opnieuw in terwijl "OFF - SURROUND" gescrold is.

Om de surroundfunctie uit te schakelen, houd **AUTO VOL** op de afstandsbediening ongeveer 2 seconden ingedrukt en druk opnieuw terwijl "ON - SURROUND" gescrold is.

Surroundfunctie AAN

Geluidseffect	Invoer	Uitgang	
		Geen achterspeakers	Achterspeakers verbonden
ASC	2,0 k		
	5,1 k		
	7,1 k of meer		
BASS BLAST of BASS BLAST+	2,0 k		
	5,1 k		
	7,1 k of meer		
STANDARD	2,0 k		
	5,1 k		
	7,1 k of meer		
MOVIE	2,0 k		
	5,1 k		
	7,1 k of meer		
MUSIC	2,0 k		
	5,1 k		
	7,1 k of meer		

Surroundfunctie UIT

Geluidseffect	Invoer	Uitgang	
		Geen achterspeakers	Achterspeakers verbonden
ASC	2,0 k		
	5,1 k		
	7,1 k of meer		
BASS BLAST of BASS BLAST+	2,0 k		
	5,1 k		
	7,1 k of meer		
STANDARD	2,0 k		
	5,1 k		
	7,1 k of meer		
MOVIE	2,0 k		
	5,1 k		
	7,1 k of meer		
MUSIC	2,0 k		
	5,1 k		
	7,1 k of meer		

Hoe de Ferrietkern te bevestigen

Ferrietkern mogelijk niet meegeleverd, afhankelijk van nationale wetgevingen.

De Ferrietkern aansluiten voor de luidsprekersnoeren

U dient een ferrietkern te bevestigen om elektrische interferentie te verminderen of te elimineren.

1. Trek aan de sluitplug [a] van de ferrietkern om te openen.
2. De luidsprekersnoeren twee keer rond de Ferrietkern wikkelen.
3. Sluit de ferrietkern tot het klikt.

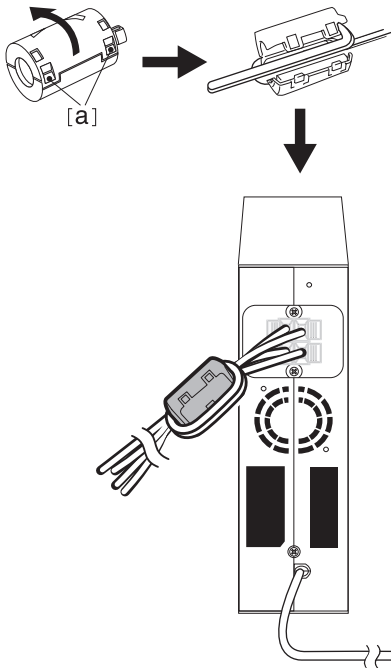

! Opmerking

- Als er een product met een sterke elektromagnetische golf in de buurt is, kan er verstoring optreden. Plaats het hoofdapparaat en de draadloze ontvanger hiervan uit de buurt.
- De draadloze ontvanger schakelt een aantal minuten nadat de soundbar is uitgeschakeld vanzelf over naar stand-by. Als de draadloze ontvanger zich in stand-by bevindt gaat het rode lampje aan.
- Als u de soundbar inschakelt gaat de draadloze ontvanger aan, wordt het lampje geelgroen en maken de achterluidsprekers binnen enkele seconden geluid.
- Het duurt enkele seconden (en kan langer duren) totdat het hoofdapparaat en de draadloze ontvanger met elkaar communiceren.
- Gebruik de achterluidspreker op minimaal 30 cm afstand van tv-scherm of pc-monitor.
- Als de draadloze ontvanger wordt gekoppeld met of ontkoppeld van het hoofdtoestel kan het uitvoergeluid worden verstoord.
- Zet de soundbar en de draadloze ontvanger zo dicht mogelijk bij elkaar en houd ze op meer dan 1 meter afstand van apparatuur (bijv. draadloze router, magnetron, oven, enz.) om draadloze verstoring te voorkomen.

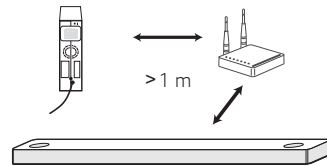

Op uw TV aansluiten

Verbind met deze unit en de TV middels de optische digitale kabel of de HDMI-kabel rekening houdend met de status van de TV.

Gebruiken van een OPTICAL kabel

1. Verbind de OPTICAL stekker op de achterkant van de unit met de OPTICAL OUT-stekker van de TV middels een OPTICAL kabel.

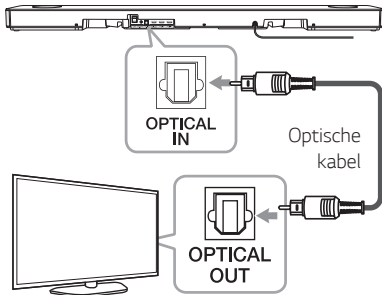

2. Selecteer de invoerbron OPT/HDMI ARC door herhaaldelijk op de **F**-knop op de afstandsbediening of het apparaat te drukken.

Op het scherm wordt "OPTICAL" weergegeven als er een normale verbinding is tussen dit apparaat en uw tv.

! Opmerking

- Voordat u de optische kabel aansluit, moet u eerst de beschermhoes van de aansluiting verwijderen als uw kabel die heeft.
- U kunt van de TV-audio genieten middels de luidsprekers van deze unit. In het geval van sommige TV-modellen moet u de optie externe luidspreker in het TV-menu selecteren. (Voor details, raadpleeg de gebruikershandleiding van uw TV.)
- Stel de geluidsuitvoer van TV in om het geluid via dit apparaat te luisteren : TV instellingenmenu → [geluid] → [TV-geluidsoutput] → [Externe luidspreker (optisch)]
- Details van het TV instellingenmenu variëren afhankelijk van de fabrikanten of modellen van uw TV.
- Als dit apparaat tegelijkertijd verbonden is met OPTICAL en ARC, dan heeft het ARC-signaal een hoge prioriteit.

LG Sound Sync

Sound Sync Wireless

U kunt met de afstandsbediening van uw TV samen met LG Sound Sync sommige functies van deze unit regelen. Het is compatibel met de LG TV die ondersteund wordt door LG Sound Sync. Verzeker u dat het logo van LG Sound Sync op uw TV staat.

De regelbare functies met de afstandsbediening van de LG TV: volume harder/zachter, dempen

Raadpleeg de gebruikershandleiding van uw TV voor de details van LG Sound Sync.

Maak een van de volgende verbindingen, afhankelijk van de mogelijkheden van uw apparatuur.



! Opmerking

- U kunt ook de afstandsbediening van deze unit gebruiken tijdens het gebruik van LG Sound Sync. Als u de afstandsbediening van uw TV weer gebruikt, synchroniseert de unit met de TV. Overeenkomstig de TV-specificaties, synchroniseren het volume en dempen van dit apparaat met de TV.
- Wanneer de verbinding mislukt, controleer dan de conditie van de TV en de stroom.
- Controleer de conditie van deze unit en de verbinding in de onderstaande gevallen wanneer u LG Sound Sync gebruikt.
 - Het apparaat is uitgeschakeld.
 - Het veranderen van de functie naar de andere.
 - De optische kabel ontkoppelen.
- De benodigde tijd om dit apparaat uit te zetten verschilt afhankelijk van uw TV wanneer u de functie AUTO POWER op ON zet.

LG Sound Sync met bedrade verbinding

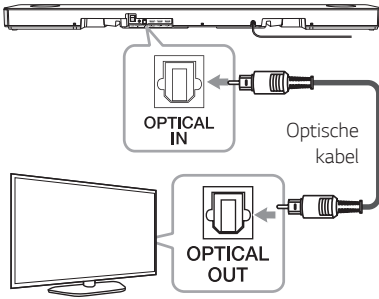
1. Verbind uw LG TV met de unit middels een optische kabel.





2. Stel de geluidsuitvoer van TV in om het geluid via dit apparaat te luisteren:
TV instellingenmenu → [geluid] → [TV-geluidsoutput] → [LG Sound Sync (optisch)]
3. Zet het apparaat aan door op  op de afstandsbediening of  op het apparaat te drukken.
4. Selecteer de functie OPT/HDMI ARC met **F** op de afstandsbediening of **F** op de unit totdat de functie is geselecteerd.

U zult "LG OPT" op het displayscherm zien als er een normale verbinding is tussen dit apparaat en uw TV.

! Opmerking

Details van het instellingenmenu van de TV variëren afhankelijk van het model van uw TV.

LG Sound Sync met draadloze verbinding

1. Zet het apparaat aan door op  op de afstandsbediening of  op het apparaat te drukken.
2. Selecteer LG TV-functie met behulp van **F** op de afstandsbediening of **F** op de unit totdat de functie is geselecteerd.
3. Stel LG Sound Sync (Draadloos) in op uw TV. Raadpleeg de gebruikershandleiding van de TV. Eerst ziet u gedurende 3 seconden op uw displayvenster "PAIRED" staan waarna u "LG TV" op het displayvenster ziet bij een normale verbinding tussen deze unit en uw TV.

! Opmerking

- Als u de unit direct uit zet door te drukken op  (Aan/Uit), zal LG Sound Sync (Draadloos) ontkoppeld worden.
- Als uw tv en dit apparaat verbonden zijn door middel van LG Sound Sync (Draadloos), gaat dit apparaat naar de Netwerk stand-by-modus, los van de status van de netwerkverbinding toen dit apparaat werd uitgeschakeld. Controleer of het witte lampje op het apparaat gedimd is.

Het gebruik van een HDMI-kabel

Als u deze unit verbindt met een TV die HDMI CEC en ARC (Audio Return Channel) ondersteunt, kunt u van de TV audio genieten via de luidsprekers van deze unit zonder de optische kabel aan te sluiten.

1. Verbind de HDMI OUT (TV ARC) plug aan de achterkant van de unit met de ARC-plug op de TV door middel van een HDMI-kabel.

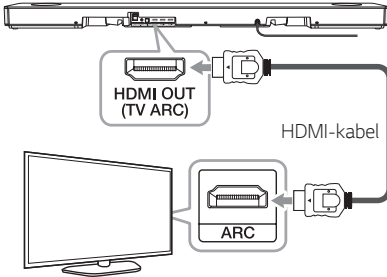

2. Selecteer de invoerbron OPT/HDMI ARC door herhaaldelijk op de **F**-knop op de afstandsbediening of het apparaat te drukken.

Op het scherm wordt "ARC" weergegeven als er een normale verbinding is tussen dit apparaat en uw tv.

! Opmerking

- U kunt van de TV-audio genieten middels de luidsprekers van deze unit. In het geval van sommige TV-modellen moet u de optie externe luidspreker in het TV-menu selecteren. (Voor details, raadpleeg de gebruikershandleiding van uw TV.)
- Stel de geluidsuitvoer van TV in om het geluid via dit apparaat te luisteren:
TV instellingenmenu → [geluid] → [TV-geluidsoutput] → [Externe luidspreker (HDMI ARC)]
- Details van het TV instellingenmenu variëren afhankelijk van de fabrikanten of modellen van uw TV.
- Afhankelijk van uw LG TV-model dient u mogelijk de SIMPLINK-functie in te schakelen op uw LG TV.
- Als u van een andere functie terugkeert naar de ARC-functie, dient u OPT/HDMI ARC als invoerbron te selecteren. Vervolgens gaat dit apparaat automatisch over op de ARC-functie.

ARC-functie (Audio Return Channel)

Met de ARC-functie kunt u via een HDMI-TV de audiostroom naar de HDMI OUT van het apparaat zenden.

Om deze functie te gebruiken:

- Moet uw TV de HDMI-CEC en ARC functies ondersteunen en deze functies moeten ook ingeschakeld zijn.
- De instelmethode van HDMI-CEC en ARC kunnen verschillen afhankelijk van de TV. Voor meer informatie over de ARC-functie raadpleeg de handleiding van uw TV.
- U moet een HDMI-kabel gebruiken (Type A, Hoge Snelheid HDMI™-kabel met Ethernet).
- U moet de HDMI OUT op de unit verbinden met de HDMI IN van de TV die de ARC-functie ondersteunt met behulp van een HDMI-kabel.
- U kunt slechts één Soundbar verbinden met een ARC-compatibele TV.

Wat is SIMPLINK?



Wanneer deze unit en een LG TV met SIMPLINK zijn verbonden via een HDMI-kabel, kunnen bepaalde functies van deze unit worden geregeld met de afstandsbediening van de TV.

Regelbare functies met de afstandsbediening van de LG TV: Stroom aan/uit, volume harder/zachter, etc.

Raadpleeg de gebruikershandleiding van de TV voor meer informatie over de SIMPLINK-functie.

LG TV's met de SIMPLINK-functie zijn voorzien van het bovenstaande logo.

! Opmerking

- Afhankelijk van de status van de unit kunnen sommige SIMPLINK functies verschillen van uw doel of niet werken.
- Afhankelijk van een TV of een speler die is aangesloten op deze unit, kan de werking van SIMPLINK verschillen van uw doel.

Aanvullende HDMI informatie

- Let op het volgende wanneer u een HDMI- of DVI-compatibel apparaat aansluit:
 - Probeer het HDMI/DVI-apparaat en deze speler uit te schakelen. Zet vervolgens het HDMI/DVI-apparaat aan en laat het ongeveer 30 seconden rusten en zet dan deze speler aan.
 - Voor deze unit is de video-invoer van de aangesloten unit correct ingesteld.
 - Het aangesloten apparaat is compatibel met video-invoer van 720 x 576p (of 480p), 1280 x 720p, 1920 x 1080i, 1920 x 1080p, 4096 x 2160p of 3080 x 2160p.
- Niet alle HDCP-compatibele HDMI- of DVI-apparaten zullen werken met deze speler.
 - Het beeld zal niet naar behoren worden weergegeven met een niet-HDCP-apparaat.

! Opmerking

- Als een aangesloten HDMI-apparaat de audiouitgang van de speler niet accepteert, is het mogelijk dat het geluid van het HDMI-apparaat is vervormd of niet wordt uitgevoerd.
- Wanneer u de resolutie wijzigt terwijl er al een verbinding tot stand is gebracht, kunnen er storingen optreden. U kunt dit probleem oplossen door de speler uit te zetten en weer in te schakelen.
- Indien de HDMI aansluiting met HDCP niet geverifieerd is, wijzigt de weergave op het TV-scherm naar een zwart scherm. In dat geval controleert u de HDMI-aansluiting, of koppelt u de HDMI-kabel los.
- Als ruis of strepen op het beeldscherm verschijnen, controleer dan de lengte van de HDMI-kabel (deze mag maximaal 4,5 m lang zijn).
- In de HDMI IN modus kunt u de videoresolutie niet wijzigen. Wijzig de videoresolutie van het aangesloten component.
- Als het video-invoersignaal abnormaal is wanneer uw computer verbonden is door middel van een HDMI IN-aansluiting, verander dan de resolutie van uw computer in 576p (of 480p), 720p, 1080i of 1080p.

HDMI-kabel Controlelijst

Sommige HDMI-kabels hebben een slechte signaaloverdracht, wat problemen met de overdracht van geluid en video kan veroorzaken.

Zelfs als na het aansluiten van de HDMI-kabel er geen geluid is, het geluid onderbroken wordt, geruis uit de soundbar komt en/of er geen beeld, geen vloeiend beeld is op uw tv, dan kan de HDMI-kabel het probleem zijn.

Gebruik een kabel die gemarkeerd is met het premium HDMI-certificering logo. Zorg er ook voor dat de gebruikte kabel een gecertificeerd Type A, Ethernet high-speed HDMI™-kabel is.

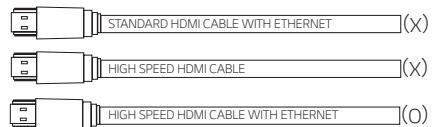

Verbinding via HDMI-kabel*

Om te kunnen genieten van het Live uitzendingskanaal via een HDMI kabel moet uw TV de nieuwste HDMI features ondersteunen (HDMI CEC¹⁾ / ARC (Audio Return Channel)). Tenzij uw TV deze HDMI-functies ondersteunt, moet het audiosysteem verbonden worden via een OPTICAL kabel.

1) HDMI CEC (High-Definition Multimedia Interface Consumer Electronics Control)

Consumer Electronics Control (CEC) is een HDMI-functie ontworpen om de gebruiker in staat te stellen commando's te sturen en controle uit te oefenen op alle met CEC uitgeruste apparaten die verbonden zijn via HDMI, door enkel één van hun afstandsbedieningen te gebruiken.

*Handelsnamen voor CEC zijn SimpLink (LG), Anynet+ (Samsung), BRAVIA Sync (Sony), EasyLink (Philips), enz.

Aansluiting optionele apparatuur

DOLBY ATMOS®

Wat is DOLBY ATMOS®?

Dolby Atmos geeft je een geweldige ervaring als nooit tevoren door overweldigend geluid met alle rijkdom, helderheid en kracht van Dolby-geluid te produceren.

DOLBY ATMOS® gebruiken

- DOLBY ATMOS® is alleen beschikbaar in de HDMI IN- en ARC-modus.
 - Om DOLBY ATMOS® in de ARC-modus te gebruiken moet uw televisie DOLBY ATMOS® ondersteunen.
- De geluidsuitvoer moet op het externe apparaat (blu-rayspeler, televisie, enz.) op "Geen codering" zijn ingesteld, zoals "Bitstream", "Auto" of "Omzetting".
 - Als u de samplingratio van de geluidsuitvoer kunt kiezen, stel deze dan in op 192 kHz.

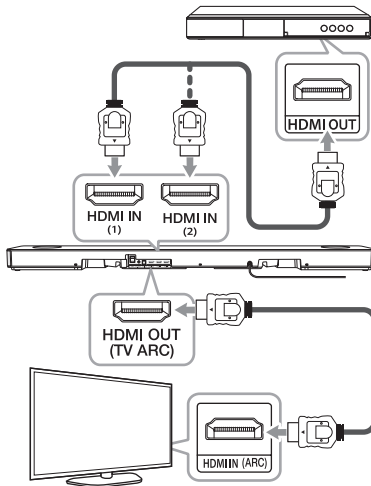

1. Sluit de HDMI IN (1) of HDMI IN (2) aan op de achterkant van de unit op de HDMI OUT op het externe apparaat zoals de Blu-ray discspeler, DVD-speler, etc.
2. Verbind HDMI OUT (TV ARC) plug aan de achterkant van het apparaat met de HDMI IN (ARC)-plug op de tv.
3. Zet de invoerbron op HDMI IN1, HDMI IN2 of OPT/HDMI ARC. Druk herhaaldelijk op **F** op de afstandsbediening of **F** op de unit tot de functie is geselecteerd.
 - Wanneer u HDMI IN1 of HDMI IN2 selecteert, kunt u het geluid horen vanaf het externe apparaat. Selecteer dit bij het afspelen van het externe apparaat.
 - Als u OPT/HDMI ARC selecteert, kunt u het geluid van uw TV horen. Selecteer deze bij het kijken naar de tv.

U kunt "DOLBY ATMOS" zien op het display venster bij een normale aansluiting tussen de soundbar en uw tv en er inhoud met DOLBY ATMOS wordt afgespeeld.

! Opmerking

- DOLBY ATMOS® ondersteunt 5.1.2 kanalen. (7.1.2 kanaal wanneer deze verbonden is met de achterspeakerset)
- Dit apparaat ondersteunt 4K-doorvoer. Als u een schijf afspeelt die een 4K-videosignaal doorgeeft, geeft dit apparaat het signaal door aan uw tv.
- Als er geen geluid uit de soundbar komt of het beeld op tv is niet vloeiend, dan kan de HDMI-kabel het probleem zijn. Raadpleeg hiervoor de HDMI-kabel checklist. (Pagina 24)

HDMI-aansluiting

U kunt genieten van het externe geluid dat is aangesloten op HDMI IN (1) of HDMI IN (2) plug van dit apparaat.

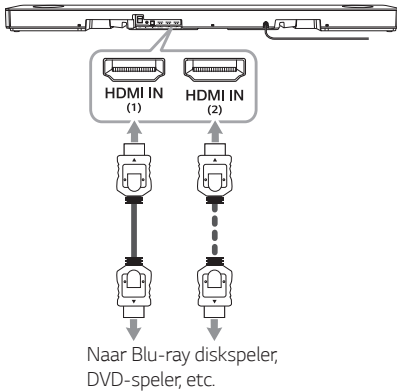

1. Sluit de HDMI IN (1) of HDMI IN (2) aan op de achterkant van de unit op de HDMI OUT op het externe apparaat zoals de Blu-ray discspeler, DVD-speler, etc.
2. Stel de invoerbron in op HDMI IN1 of HDMI IN2. Druk herhaald op **F** op de afstandsbediening of **F** op de unit totdat de functie is geselecteerd.

OPTICAL IN aansluiting

Sluit een optische uitvoerstekker van externe apparaten aan op de OPTICAL stekker.

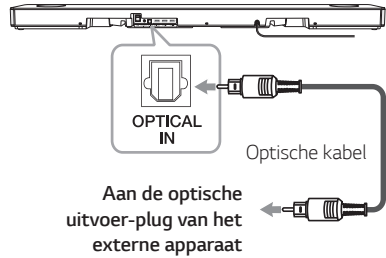

1. Verbind de OPTICAL IN-aansluiting op de achterkant van het apparaat met de optical out-aansluiting van uw externe apparaat.
2. Selecteer de invoerbron OPT/HDMI ARC door herhaaldelijk op de **F**-knop op de afstandsbediening of het apparaat te drukken. Op het scherm wordt "OPTICAL" weergegeven als er een normale verbinding is tussen dit apparaat en uw toestel.

! Opmerking

Voordat u de optische kabel aansluit, moet u eerst de beschermhoes van de aansluiting verwijderen als uw kabel die heeft.

PORTABLE IN verbinding

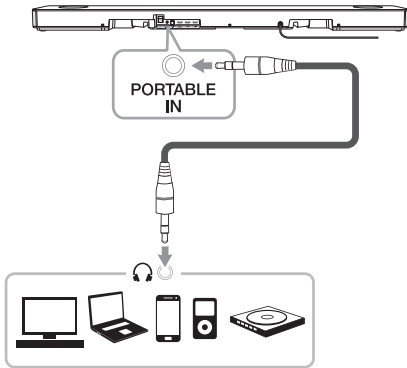

Naar muziek van uw draagbare speler luisteren

De unit kan worden gebruikt om muziek af te spelen vanaf vele types draagbare spelers of externe apparaten.

1. Sluit de draagbare speler aan op de PORTABLE IN connector van de unit.
2. Schakel de stroom in door op (Aan/Uit) te drukken.
3. Selecteer de PORTABLE -functie door op **F** op de afstandsbediening te drukken of **F** op de unit totdat de functie is geselecteerd.
4. Zet de draagbare speler of het externe apparaat aan en start het afspelen.

Optionele apparaat verbinding

U kunt zowel van beeld als geluid genieten van het externe apparaat dat u aansluit.

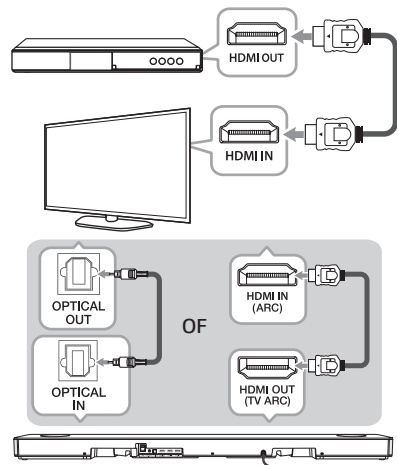

1. Sluit de HDMI IN-aansluiting van uw tv aan op de HDMI OUT-aansluiting op het externe apparaat zoals Blu-ray speler, DVD-speler, enz.
2. Sluit de OPTICAL IN-aansluiting op de achterzijde van de unit aan op de OPTICAL OUT-aansluiting op de tv met behulp van een optische kabel.
Of sluit de HDMI OUT (TV ARC)-aansluiting op de achterzijde van de unit aan op de HDMI IN (ARC)-aansluiting op de tv met een HDMI-kabel.
3. Stel de ingangsbron in op OPT/HDMI ARC. Druk herhaaldelijk op **F** op de afstandsbediening of **F** op de unit totdat de functie is geselecteerd.

Opmerking

Als er geen geluid uit de soundbar komt of het beeld op tv is niet vloeiend, dan kan de HDMI-kabel het probleem zijn. Raadpleeg hiervoor de HDMI-kabel checklist. (Pagina 24)

Netwerkverbinding

U kunt genieten van de verschillende functies van deze soundbar door het te verbinden met het netwerk en uw smart apparaat met de "LG Wi-Fi Speaker" app.

Kies de verbindingmethode, afhankelijk van uw netwerkomgeving.

! Opmerking

In een netwerkomgeving (Router, Internet dat Internet Service Provider) zowel IPv4 als IPv6 ondersteunt, verbindt het netwerk automatisch met IPv4 of IPv6 wanneer het verbinding maakt met het netwerk.

U kunt de status van elk netwerk bekijken door de instellingen van My Speakers te selecteren ([Instellingen]>[IP Info.]) op de "LG Wi-Fi Speaker" app.

Bedrade verbinding

Door gebruik te maken van een bedrade verbinding bereikt u de beste prestaties omdat de aangesloten apparaten rechtstreeks met het netwerk in verbinding staan zonder interferentie van radiofrequentie.

Verbind uw luidspreker met de thuisrouter door middel van een LAN-kabel.

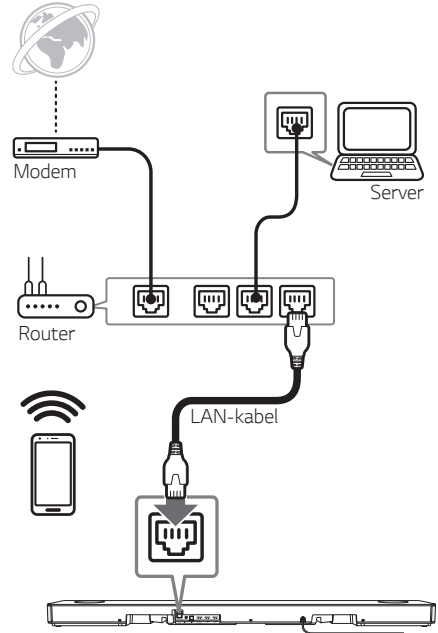

Draadloze verbinding

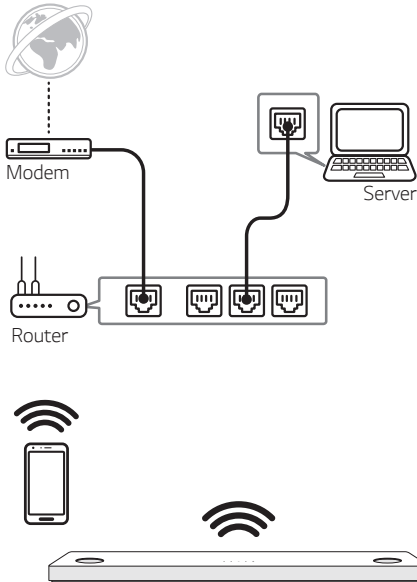

Wanneer er geen bedrade verbinding mogelijk is tussen uw soundbar en thuisrouter, kunt u draadloos verbinden.

De “LG Wi-Fi Speaker” app is gevraagd om de soundbar draadloos met het netwerk te verbinden.

Download en installeer de “LG Wi-Fi Speaker” app op uw smart apparaat. Start de applicatie en volg de instructies op het scherm van uw smart apparaat, zodat u de soundbar draadloos kunt verbinden.

“LG Wi-Fi Speaker”

Met de “LG Wi-Fi Speaker” app kunt u verschillende functies van deze soundbar gebruiken via uw smart apparaat:

Geniet van muziek op uw apparaat en thuisnetwerkserver

U kunt naar muziek luisteren via uw smart apparaat en thuisnetwerkserver.

Gebruiken van ingebouwde Chromecast

U kunt genieten van muziek via deze soundbar met de door Chromecast ingeschakelde apps.

Instellen en aanpassen van de soundbar

U kunt zelfs zonder afstandsbediening de soundbarinstellingen beheren en de soundbar aanpassen.

Updaten van de soundbar

U kunt de soundbar updaten naar de nieuwste versie.

Vereisten

- **De draadloze router** moet worden verbonden met het internet.
- **Een smart apparaat** zoals een smartphone of tablet moet met de draadloze router worden verbonden via Wi-Fi.

! Opmerking

Voor meer informatie over “LG-Wi-Fi Speaker” volgt u de instructies in de applicatie of bekijkt u de handleiding voor de gebruiker van “LG Wi-Fi Speaker”.

Installeren van “LG Wi-Fi Speaker” App

Via de Apple “App Store” of de Google “Play Store”

1. Tik op het icoon van de Apple “App Store” of de Google “Play Store”.
2. Type “LG Wi-Fi Speaker” in de zoekbalk en druk op “Zoeken”.
3. Selecteer “LG Wi-Fi Speaker” in de lijst met zoekresultaten om te downloaden.

! Opmerking

- “LG Wi-Fi Speaker” app zal als volgt als softwareversie beschikbaar zijn:
Android OS : Ver 5.0 (of later)
iOS : Ver 10 (of later)
- Afhankelijk van het apparaat kan de, “LG Wi-Fi Speaker” app mogelijk niet werken.

Werkt met de Google Assistant

Dit apparaat werkt met de Google Assistant. U kunt sommige functies van dit apparaat regelen: Muziek afspelen en stoppen en volumeregeling.

Vereisten

- Google Assistant ingebouwd toestel (afzonderlijk verkocht)
- Dit apparaat moet zijn verbonden met het internet.
- Dit apparaat moet zijn geregistreerd in de app [Google Home].

Draadloze Bluetooth technologie gebruiken

Over Bluetooth

Bluetooth is een draadloze communicatietechnologie voor verbindingen op korte afstanden.

Het geluid kan worden onderbroken wanneer de verbinding wordt verstoord door externe radioemissies of wanneer u een **Bluetooth** verbinding in de andere kamers tot stand brengt.

Het aansluiten van individuele apparaten middels **Bluetooth** draadloze technologie is gratis. Een mobiele telefoon met **Bluetooth** draadloze technologie kan via de Cascade worden gebruikt als de verbinding via **Bluetooth** draadloze technologie tot stand is gebracht.

- Beschikbare Apparaten : Smartphone, MP3, laptop, enz.
- Version: 4,0
- Codec: SBC, AAC

Bluetooth-profielen

Om **Bluetooth** draadloze technologie te gebruiken, moeten apparaten bepaalde profielen kunnen interpreteren. Deze luidspreker is compatibel met het volgende profiel.

A2DP (geavanceerd geluidsverdelingsprofiel)

Muziek van een Bluetooth-apparaat beluisteren

Voordat u begint met de paringsprocedure, moet u ervoor zorgen dat de **Bluetooth**-functie op uw smart apparaat is ingeschakeld. Raadpleeg hiervoor de gebruikershandleiding van uw **Bluetooth**-apparaat. Zodra de apparaten zijn gepaard, hoeft u dit niet opnieuw uit te voeren.

1. Selecteer de **Bluetooth**-functie met behulp van **F** op de afstandsbediening of **F** op de unit totdat de functie geselecteerd is. Er verschijnt "BT" en daarna "BT READY" op het displayvenster.
2. Gebruik het **Bluetooth**-apparaat en voer de procedure voor het paren uit. Wanneer u deze luidspreker zoekt op uw **Bluetooth**-apparaat, kan een lijst van de gevonden apparaten verschijnen op de display van het **Bluetooth**-apparaat afhankelijk van het type **Bluetooth**-apparaat. Uw luidspreker verschijnt als "LG SK10Y(XX:XX)".
3. Selecteer de "LG SK10Y(XX:XX)".

! Opmerking

- XX:XX betekent de laatste vier cijfers van het adres. Als bijvoorbeeld uw unit een MAC-adres heeft zoals 20:C3:8F:C9:31:55, zult u "LG SK10Y (31:55)" op uw **Bluetooth**-apparaat zien.
- Afhankelijk van het type **Bluetooth**-apparaat, hebben sommige apparaten een andere manier van paren. Voer de PIN code (0000) in wanneer nodig.

4. Als dit apparaat met succes is verbonden met uw **Bluetooth**-apparaat, verschijnt "PAIRED" → de naam van uw apparaat → "BT" op het scherm.

! Opmerking

- Als het niet mogelijk is om de apparaatnaam op het apparaat weer te geven, zal "-" worden weergegeven.
- Druk op ⓘ op de afstandsbediening om de naam van het verbonden apparaat te controleren. De naam van het verbonden **Bluetooth**-apparaat wordt weergegeven.

5. Naar muziek luisteren.

Om muziek af te spelen met uw **Bluetooth**-apparaat, raadpleeg de gebruikershandleiding van uw **Bluetooth**-apparaat.

Het volumeniveau van **Bluetooth** zal aangepast worden volgens het volumeniveau van uw **Bluetooth**-apparaat.

! Opmerking

- Wanneer u **Bluetooth** technologie gebruikt, moet u een verbinding maken tussen de unit en het **Bluetooth**-apparaat zo dichtbij als mogelijk en deze afstand aanhouden. Dit kan echter niet goed werken in het onderstaande geval:
 - Er is een obstakel tussen de unit en het **Bluetooth**-apparaat.
 - Er is een apparaat op basis van **Bluetooth** technologie die dezelfde frequentie gebruikt, zoals een medisch apparaat, een magnetron of een draadloos LAN-apparaat.

! Opmerking

- Deze unit ondersteunt het automatisch paren van **Bluetooth**. Maar het werkt niet in het volgende geval:
 - Wanneer u deze unit opnieuw start.
 - Wanneer u deze unit zelf ontkoppelt.
 - Wanneer u deze unit op het aangesloten **Bluetooth**-apparaat ontkoppelt.
- Het geluid wordt mogelijk onderbroken wanneer de verbinding storing ondervindt van andere elektronische golven.
- U kunt het **Bluetooth**-apparaat niet bedienen met deze unit.
- Paring is beperkt tot "Eén" **Bluetooth**-apparaat. Multi-Paring wordt niet ondersteund.
- Het is mogelijk dat u, afhankelijk van het type apparaat, de **Bluetooth**-functie niet kunt gebruiken.
- U kunt genieten met behulp van **Bluetooth** wanneer u gebruik maakt van Telefoon, MP3, Notebook, etc.
- Hoe groter de afstand tussen de unit en het **Bluetooth**-apparaat is, des te lager wordt de geluidskwaliteit.
- De **Bluetooth** verbinding zal worden gebroken wanneer de unit wordt uitgeschakeld of het **Bluetooth** apparaat te ver van de unit af komt.
- Indien de **Bluetooth** verbinding wordt verbroken, maak opnieuw verbinding met het **Bluetooth** apparaat.
- Wanneer er geen **Bluetooth** apparaat is verbonden, verschijnt "BT READY" op het displayvenster.
- Als u de Wi-Fi functie instelt in de toestand van een niet-verbonden netwerk, kunnen mogelijk **Bluetooth** en Draadloze TV Sound Sync niet verbonden zijn.
- Als u schakelt naar een andere functie nadat een **Bluetooth**-apparaat is verbonden, wordt de verbinding met het **Bluetooth**-apparaat verbroken. Als u teruggaat naar de **Bluetooth**-functie, wordt weer automatisch verbinding gemaakt met **Bluetooth**.

Vergrendeling van de Bluetooth-verbinding (BT LOCK)

U kunt de **Bluetooth**-verbinding beperken tot alleen de BT (**Bluetooth**)- en LG TV-functie om onbedoelde verbinding met **Bluetooth** te voorkomen.

Houd **AUTO POWER** op de afstandsbediening gedurende ongeveer 2 seconden ingedrukt in de BT (**Bluetooth**)-functie en druk er nogmaals op terwijl "OFF - BT LOCK" wordt weergegeven om deze functie in te schakelen. U kunt vervolgens de **Bluetooth**-verbinding beperken.

Houd **AUTO POWER** op de afstandsbediening gedurende ongeveer 2 seconden ingedrukt in de BT (**Bluetooth**)-functie en druk er nogmaals op terwijl "ON - BT LOCK" wordt weergegeven om deze functie in te schakelen.

! Opmerking

Zelfs als u de BT LOCK functie op Aan zet, gaat deze soundbar aan door de Auto Power functie. Zet de Auto Power functie uit om dit te voorkomen. (Pagina 35)

Andere bedieningsfuncties

De afstandsbediening van uw TV gebruiken

U kunt sommige functies van deze unit regelen met de afstandsbediening van uw TV, zelfs met een product van een ander bedrijf. Regelbare functies zijn volume harder/zachter en dempen.

Houd **AV SYNC** op de afstandsbediening ongeveer 3 seconden lang ingedrukt. "ON - TV REMOTE" verschijnt en u kunt deze unit bedienen met uw afstandsbediening voor de TV.

Druk op **AV SYNC** en houd deze vast om de status van deze functie te controleren.

Om deze functie uit te zetten, drukt u op **AV SYNC** en houdt deze vast en vervolgens drukt u nog een keer erop terwijl de tekst "ON - TV REMOTE" scrollt.

! Opmerking

- Ondersteunde TV-merken

LG	Panasonic	Philips	Samsung
Sharp	Sony	Toshiba	Vizio

- Zorg ervoor dat de geluidsuitvoer van uw TV ingesteld staat op [External speaker].
- Afhankelijk van de afstandsbediening kan deze functie mogelijk niet goed werken.
- Deze functie werkt niet op de LG TV's magic afstandsbediening.
- Deze functie kan mogelijk niet goed werken wanneer sommige regelfuncties voor de TV zoals HDMI CEC, SIMPLINK en LG Sound Sync ON staan.
- Sommige afstandsbedieningen worden mogelijk niet ondersteund.
- Sommige afstandsbedieningen werken mogelijk niet als u herhaaldelijk op de volumeknop drukt.

AV Sync

Er kunnen mismatches ontstaan tussen het geluid van de soundbar en de afbeeldingen op uw TV. In dit geval kan deze functie de vertragingstijd aanpassen.

1. Druk op **AV SYNC**.
2. Gebruik **◀▶** om de tijd te regelen - deze u kunt tussen 0 en 300 ms instellen.

Zet het geluid tijdelijk uit.

Druk op **🔇** (Dempen) om het geluid van uw unit te dempen.

Zo kunt u uw unit dempen, bijvoorbeeld om de telefoon te beantwoorden, "MUTE" wordt weergegeven in het displayvenster.

Druk nogmaals op **🔇** (Dempen) op de afstandsbediening om dit te annuleren of het volumeniveau te veranderen.

Automatische schermdimmer

Het scherm wordt vanzelf donker als er gedurende 15 seconden geen toetsinvoer is.

Als u op een knop drukt, licht het scherm op.

Weergeven van informatie over de invoerbron

Uw kunt allerlei informatie over de invoerbron weergeven door op **ℹ** te drukken.

OPTICAL/ARC/HDMI IN1/HDMI IN2/PORTABLE:
Geluidsformaat

BT (**Bluetooth**): Naam van het verbonden **Bluetooth**-apparaat

Auto afsluiten

Dit apparaat gaat vanzelf uit om te besparen op elektriciteitsverbruik, indien de hoofdunit niet is aangesloten op een extern apparaat en gedurende 15 minuten niet wordt gebruikt.

Het zal ook uitgeschakeld worden na zes uur als de Hoofdunit verbonden is met een draagbaar apparaat.

Als het netwerk verbonden is, schakelt de luidspreker naar de netwerk standby-modus. Daarna wordt de LED-indicator op de unit wit gedimd.

Als het netwerk niet verbonden is, schakelt de luidspreker naar de standby-modus. Dan wordt het LED indicator-lampje op de unit rood.

AUTO POWER Aan/Uit

Deze unit wordt automatisch in- en uitgeschakeld door een invoerbron: Optische, LG TV, **Bluetooth** of "LG Wi-Fi Speaker" app.

Deze functie schakelt iedere keer dat u op **AUTO POWER** duwt, in en uit.

Aanzetten

Het inschakelen van deze functie wordt alleen ondersteund in de netwerk stand-by modus, behalve bij een optisch signaal. Controleer het gedimde witte lampje op het apparaat.

Wanneer u uw TV of een extern apparaat aansluit op deze unit, dan herkent deze unit het inputsignaal en selecteert u de juiste functie. U kunt het geluid van uw apparaat horen.

Als u probeert uw **Bluetooth**-apparaat te verbinden, gaat deze unit aan en de unit zal worden verbonden met uw **Bluetooth**-apparaat.

Wanneer u de "LG Wi-Fi Speaker" app start en muziek afspeelt op uw smart apparaat dat al verbonden is, wordt de soundbar omgezet naar Wi-Fi-functie en kunt u via de soundbar luisteren naar muziek.

Uitzetten

Wanneer de TV uitstaat, schakelt de soundbar naar de stand-by-modus.

! Opmerking

- Nadat het apparaat aangezet is met de functie AUTO POWER, zal dit automatisch uitgaan indien er gedurende een bepaalde tijdsperiode geen signaal is van de TV verbonden met LG Sound Sync (Optisch/Draadloos).
- Nadat de unit ingeschakeld is met de functie AUTO POWER, gaat deze automatisch uit, indien er gedurende een bepaalde tijdsperiode geen signaal meer is van het externe apparaat.
- Indien u de speler direct heeft uitgezet, kan het niet automatisch meer aangezet worden met de AUTO POWER-functie. Echter de speler kan middels de AUTO POWER-functie aangezet worden wanneer het optische signaal na 5 seconden van geen signaal binnenkomt.
- Afhankelijk van het aangesloten apparaat is het mogelijk dat deze functie niet werkt.
- Als u de **Bluetooth**-verbinding met dit apparaat verbreekt, proberen sommige **Bluetooth**-apparaten voortdurend om verbinding te maken met het apparaat. Daarom wordt het aanbevolen om de verbinding te verbreken voordat het apparaat wordt uitgeschakeld.
- Wanneer u deze unit de eerste keer aan zet, wordt Auto Stroom functie op status gezet.
- Om deze functie te gebruiken, moet de hoofdunit geregistreerd zijn in de lijst met gepaarde apparaten van het **Bluetooth**-apparaat.
- U kunt de AUTO POWER-functie alleen instellen als deze unit is ingeschakeld.

Verandering van de auto-functie

Deze soundbar herkent inputsignalen zoals Optische, **Bluetooth**, LG TV, Draagbaar en "LG Wi-Fi Speaker" app en wijzigt automatisch naar de geschikte functie.

Wanneer u uw TV of een extern apparaat aanzet

Wanneer u u uw TV of een extern apparaat aanzet dat is verbonden bij de ene onder Optische of LG Sound Sync (Optische of draadloos), zal deze soundbar wijzigen naar de geschikte functie en kunt u hiermee muziek beluisteren.

Wanneer u probeert het BLUETOOTH-apparaat aan te sluiten

Als u probeert om uw **Bluetooth**- apparaat aan te sluiten op deze unit, dan wordt de **Bluetooth** functie gekozen. Speel uw muziek op het **Bluetooth**-apparaat af.

Verbinden met een Draagbaar apparaat

Als u uw draagbare apparaat aansluit met een stereokabel van 3,5 mm, verandert deze unit de functie in Draagbaar. U kunt het geluid van uw apparaat horen.

Wanneer u muziek afspeelt met de "LG Wi-Fi Speaker" app

Wanneer u muziek afspeelt met de "LG Wi-Fi Speaker" app op uw smart apparaat, wijzigt de soundbar de functie naar Wi-Fi en kunt u er muziek mee beluisteren.

! Opmerking

- Voor het omschakelen naar optische functie, moet er 5 seconden geen signaal binnenkomen.
- Deze unit wisselt de functie niet in optisch als SIMPLINK van de aangesloten TV, Blu-ray discspeler, opzetbox en dergelijke apparaten op aan is gezet of een verbonden CEC-ondersteund apparaat is aangezet. Schakel de SIMPLINK-functie op uw LG TV uit als u van de automatische functiewisseling gebruik wilt maken. Het duurt ongeveer 30 seconden voordat SIMPLINK is uitgeschakeld.
- Als de **Bluetooth**-verbinding vergrendelfunctie is ingeschakeld, is de **Bluetooth**-verbinding alleen beschikbaar voor de **Bluetooth**- en LG TV-functie. (pagina 33)
- Bij het gebruik van de WI-FI functie zonder netwerkverbinding kunt u geen **Bluetooth**-apparaat en LG TV verbinden via LG Sound Sync (Draadloos). Schakel over naar een andere functie om hiermee te verbinden.

Het geluid regelen

Geluidseffect instellen

Dit systeem beschikt over een aantal vooraf gedefinieerde surround sound-velden. U kunt met de toets **SOUND EFFECT** de gewenste geluidsmodus selecteren.

Welke items er voor de equalizer worden weergegeven, is afhankelijk van de geluidsbronnen en -effecten.

Op het display	Beschrijving
ASC (Adaptieve geluidsregeling)	Analyseert de eigenschappen van ingevoerd geluid en geeft het geluid geoptimaliseerd weer voor de content in real-time.
BASS BLAST of BASS BLAST+	Versterkt de bas en het krachtige geluid.
STANDARD	U kunt genieten van premium geluid met MERIDIAN technologie.
MOVIE	U kunt genieten van een meeslepend en cinematografisch surround-geluid.
MUSIC	U kunt genieten van beter geluid voor uw muziekbron.

! Opmerking

- De volgorde van geluidseffecten kan verschillen afhankelijk van de regio-optie.
- In sommige geluidseffectmodi, sommige luidsprekers, zit geen geluid of weinig geluid. Dit hangt af van de geluidsmodus en de audiobron, hij is niet defect.
- Mogelijk moet u de geluidseffectmodus resetten, na het veranderen van invoer, soms zelfs nadat het geluidsbestand gewisseld is.
- Als een bron van Dolby Atmos is ingevoerd, worden de geluidseffecten automatisch naar DOLBY ATMOS gewijzigd. In deze situatie, zelfs wanneer u drukt op knoppen zoals **SOUND EFFECT** en **AUTO VOLUME**, reageert dit apparaat niet. En u ziet alleen maar "NOT SUPPORTED (niet ondersteund)" op het scherm verschijnen.

Pas het volumeniveau automatisch aan

Deze unit ondersteunt de functie Auto Volume die het volumeniveau automatisch aanpast.

Als het uitvoergeluid te hard of te zacht is, drukt u op **AUTO VOL** op de afstandsbediening. Op deze manier kunt u van de weergave op een gepast geluidsniveau genieten.

Om deze functie te annuleren, druk opnieuw op de knop terwijl "ON-AUTO VOLUME" wordt weergegeven.

Geluidsniveau aanpassen

U kunt het geluidsniveau van elke speaker aanpassen: Subwoofer, hoge tonen, bass, midden, overhead volumecontrole, achterspeaker.

1. Druk herhaaldelijk op de knop  om de speaker die u wilt aanpassen te selecteren.
2. Druk op **VOL +/–** om het geluidsniveau aan te passen.

Luidspreker	Display	Bereik
Subwoofer	SUBWF	-15 ~ 6
Hoge tonen	TREBLE	-5 ~ 5
Bass	BASS	-5 ~ 5
Midden	CENTER	-6 ~ 6
Overhead volumecontrole	OVC	-6 ~ 6
Achterzijde	REAR	-6 ~ 6

! Opmerking

Het aanpassen van het niveau van de achterluidsprekers wordt alleen toegepast als de achterluidsprekers zijn verbonden.

Modus Stand-by



De luidspreker schakelt over naar de modus stand-by als er geen muziek wordt afgespeeld en er geen knop actief is.

Modus Stand-by

Optie 1.

Als het netwerk ontkoppeld is en er geen muziek wordt afgespeeld en er 15 minuten geen knop wordt aangeraakt, schakelt de luidspreker over naar de stand-by modus. Daarna verschijnt "GOOD-BYE" op het displayscherm en de LED-indicator op de unit wordt rood.

Optie 2.



Als u drukt op  op de unit of  op de afstandsbediening en vasthoudt gedurende ongeveer 3 seconden, schakelt de luidspreker over naar de stand-by-modus. Daarna verschijnt "GOOD-BYE" op het displayscherm en de LED-indicator op de unit wordt rood.

Modus Network stand-by

Optie 1.

Wanneer het netwerk verbonden is, maar er geen muziek wordt afgespeeld en er 15 minuten geen knoppen worden aangeraakt, schakelt de luidspreker over naar de stand-by modus. Daarna wordt de LED-indicator op de unit wit gedimd.



Optie 2.

Als u de  toets van de unit of de  toets op de afstandsbediening drukt, schakelt de luidspreker over naar de stand-by-modus. Daarna wordt de LED-indicator op de unit wit gedimd.

Bluetooth-standbymodus

Als de **Bluetooth**-standbymodus is ingesteld op AAN, schakelt de luidspreker naar de **Bluetooth**-standbymodus wanneer deze wordt uitgeschakeld.

Als u het hoofdaparaat in de **Bluetooth**-standbymodus zet, kunnen **Bluetooth** en LG TV zelfs verbinding maken als het netwerk niet is verbonden.

Pas het volumeniveau van het apparaat naar het minimum aan. En houd vervolgens  op het apparaat en  op de afstandsbediening gedurende ongeveer 3 seconden ingedrukt. U ziet "ON-BT STANDBY" en het apparaat schakelt naar de **Bluetooth** stand-bymodus.

Druk om deze functie te annuleren op  terwijl "ON-BT STANDBY" wordt weergegeven.

Opmerking

Om deze functie te gebruiken, moet u de AUTO POWER-functie inschakelen.

De luidspreker resetten

Wanneer de speaker niet reageert, reset deze dan.

Houd de  knop ingedrukt totdat u eenmaal de pieptoon hoort. U ziet "RESET" staan op het display-scherm. Vervolgens worden alle draadloze netwerkpoorten gedeactiveerd en de opgeslagen informatie van het draadloze netwerk wordt verwijderd.

Problemen oplossen

Algemeen

Symptomen	Oorzaak & oplossing
Het apparaat werkt niet goed.	<ul style="list-style-type: none"> • Schakel de stroom van dit apparaat en het verbonden externe apparaat (tv, subwoofer, dvd-speler, versterker, enz.) uit en schakel ze opnieuw in. • Haal het netsnoer van dit apparaat en de aangesloten externe apparaat (TV, Woofer, DVD-speler, versterker, etc.) eruit en probeer opnieuw verbinding te maken. • Eerdere instelling wordt mogelijk niet bewaard wanneer de stroom van het apparaat wordt afgehaald.
De stroom gaat niet aan.	<p>Is het netsnoer aangesloten op het stopcontact?</p> <ul style="list-style-type: none"> • Steek de stekker in het stopcontact.
Er wordt geen geluid geproduceerd.	<p>Is het volume ingesteld op het minimum?</p> <ul style="list-style-type: none"> • Pas het volume aan. • Wanneer u een verbinding met een extern apparaat gebruikt (opzetbox, Bluetooth-apparaat, etc.), wijzig dan het volume. <p>Is de demp-functie geactiveerd?</p> <ul style="list-style-type: none"> • Druk op  het volumeniveau of pas het aan om de demp-functie te annuleren. <p>Is de functie correct geselecteerd?</p> <ul style="list-style-type: none"> • Controleer de invoerbron en selecteer de juiste invoerbron.
Er komt geen geluid uit de woofer	<p>Is de subwoofer ingestoken?</p> <ul style="list-style-type: none"> • Steek de stroomkabel van de subwoofer op veilige wijze in het wandstopcontact. <p>Is de paring tussen de unit en de subwoofer verbroken?</p> <ul style="list-style-type: none"> • Verbind de unit en de subwoofer. (pagina 14)
De afstandsbedieningen werkt niet goed.	<p>Is de afstandsbediening te ver van de unit?</p> <ul style="list-style-type: none"> • Bedien de afstandsbediening binnen ongeveer 7 m. <p>Staat er een object in het pad tussen de afstandsbediening en het apparaat?</p> <ul style="list-style-type: none"> • Verwijder het obstakel. <p>Zijn de batterijen in de afstandsbediening leeg?</p> <ul style="list-style-type: none"> • Vervang de batterijen met nieuwe.
De AUTO POWER-functie werkt niet.	<ul style="list-style-type: none"> • Controleer de aansluiting van het externe apparaat, zoals de TV, DVD/Blu-Ray-speler of het Bluetooth-apparaat. • Controleer de status van SIMPLINK op uw LG TV en schakel SIMPLINK uit. • Afhankelijk van het aangesloten apparaat is het mogelijk dat deze functie niet werkt.
LG Sound Sync werkt niet.	<ul style="list-style-type: none"> • Controleer of uw LG TV LG Sound Sync ondersteunt. • Controleer de verbinding van LG Sound Sync. • Controleer het geluid van uw TV en deze unit.

Symptomen	Oorzaak & oplossing
Wanneer u vindt dat het geluid uit het apparaat te laag is.	<p>Controleer de onderstaande gegevens en pas de unit overeenkomstig deze gegevens aan.</p> <ul style="list-style-type: none"> • Wijzig de status van de DRC-functie naar [OFF] via de "LG Wi-Fi Speaker". • Met de soundbar op de TV aangesloten, verandert u de AUDIO DIGITAL OUT instellingen in het setupmenu van de TV van [PCM] naar [AUTO] of [BITSTREAM]. • Met de soundbar op de TV aangesloten, verandert u de AUDIO DIGITAL OUT instellingen in het setupmenu van de Speler van [PCM] naar [PRIMARY PASS-THROUGH] of [BITSTREAM]. • Wijzig de Audio DRC-instelling in de instellingen van het verbonden apparaat naar de [OFF]-status. • Zorg ervoor dat de nachtstand niet is ingeschakeld. Schakel de nachtstand naar [OFF].
Het apparaat verbindt niet met het Bluetooth -apparaat.	<ul style="list-style-type: none"> • Schakel de Bluetooth-vergrendelfunctie uit. (pagina 33)

Netwerk

Symptomen	Oorzaak & oplossing
Kan de luidspreker niet aansluiten op uw thuisnetwerk.	Het is mogelijk dat de draadloze verbinding wordt gestoord door een of meer huishoudelijke apparaten die radiofrequenties gebruiken. Verplaats de luidspreker hier vandaan.
Mediaservers worden niet vermeld op de apparatenlijst.	<ul style="list-style-type: none"> • Er is een firewall of antivirusprogramma op uw mediaserver actief. Schakel de firewall of het antivirusprogramma op uw mediaserver uit. • Zorg ervoor dat de luidspreker is verbonden met hetzelfde netwerk als waarmee uw mediaserver is verbonden.
"LG Wi-Fi Speaker" werkt niet goed.	<p>Is de "LG Wi-Fi Speaker" aangesloten?</p> <ul style="list-style-type: none"> • Sluit de "LG Wi-Fi Speaker" aan. <p>Is de LAN-kabel op de juiste manier aangesloten op de draadloze router en de "LG Wi-Fi Speaker"?</p> <ul style="list-style-type: none"> • Verbind de LAN-kabel met de LAN-poort aan de achterkant van de "LG Wi-Fi Speaker" en uw draadloze router. <p>Als u de router opnieuw start?</p> <ul style="list-style-type: none"> • U moet de stroom naar de luidspreker uit- en dan weer inschakelen. <p>Als u een nieuwe router installeert.</p> <ul style="list-style-type: none"> • U moet een fabrieksinstelling uitvoeren en de netwerkverbinding voor de luidspreker configureren.

Applicatie

Symptomen	Oorzaak & oplossing
"LG Wi-Fi Speaker" app werkt niet goed.	<p>Treedt er een fout op bij het openen van de app?</p> <ul style="list-style-type: none"> • Zorg ervoor dat uw smart apparaat compatibel is met de app. • Zorg dat de "LG Wi-Fi Speaker" app de nieuwste versie heeft. • Zorg ervoor dat de LED op de voorkant van de luidspreker van rood naar wit gaat.

OPMERKINGEN om draadloos te gebruiken

Symptomen	Oorzaak & oplossing
Dit apparaat kan draadloze interferentie ondervinden.	<ul style="list-style-type: none"> • Draadloos kan mogelijk niet normaal werken in een gebied met een zwak signaal. • Installeer het apparaat dicht genoeg bij de draadloze subwoofer. • Installeer het apparaat op metalen meubilair voor een optimale prestatie.
Het Bluetooth -apparaat kan mogelijk niet goed werken of geluid maken in de volgende gevallen.	<ul style="list-style-type: none"> • Wanneer een deel van uw lichaam contact maakt met de ontvanger van het Bluetooth-apparaat of de soundbar. • Wanneer er een obstakel of wand staat of het apparaat is geïnstalleerd op een afgesloten plaats. • Wanneer er een apparaat (een draadloze LAN, een medisch apparaat of een magnetron) is dat dezelfde frequentie gebruikt, maak dan de afstand tussen de producten zodanig dat ze zo ver mogelijk van elkaar af staan. • Maak bij het aansluiten van het apparaat op het Bluetooth-apparaat de afstand tussen de producten zodanig dat ze zo dicht mogelijk bij elkaar staan. • Wanneer het apparaat te ver van het Bluetooth-apparaat af staat, wordt de verbinding verbroken en ook kan er storing optreden.

OPMERKINGEN om de Demo modus te starten

Symptomen	Oorzaak & oplossing
Kan de ingangsbron niet wijzigen met knop F zoals BT (Bluetooth), HDMI etc. en alleen [DEMO] wordt weergegeven in het display aan de voorzijde.	Haal de stekker uit de wandcontactdoos en stop deze er weer in. Als dat niet werkt, houd dan de knop  op de soundbar vast totdat u eenmaal een piepje hoort. U ziet "RESET" staan op het display.
Afstandsbediening werkt niet. (Geen reactie)	

Bestandsvereisten

Beschikbare Bestandsextensies : "mp3", "flac", "aac", "ogg", "wav"

Samplingfrequentie: binnen 32 tot 48 kHz (mp3), tot 192 kHz/24 bit (flac)

Bitsnelheid: tot 320 kbps (mp3)

- De bestandsvereisten zijn niet altijd compatibel. Er kunnen bepaalde beperkingen gelden voor bestandseigenschappen en de mogelijkheden van de mediaserver.
- Sommige "wav"-bestanden worden door deze luidspreker niet ondersteund.
- Afhankelijk van het bestandstype of de manier van opname, kan het afspelen van bepaalde bestanden onmogelijk zijn.
- Sommige DRM-geladen bestanden worden door deze luidspreker niet ondersteund.
- De soorten ondersteunde bestanden kunnen verschillen, afhankelijk van het systeem en/of de fabrikant van het smart apparaat en de PC.

Handelsmerken en licenties

Alle andere handelsmerken zijn handelsmerken van hun respectievelijke eigenaren.

 **DOLBY ATMOS**[®]

Geproduceerd onder licentie van Dolby Laboratories. Dolby, Dolby Atmos, en het dubbele D-symbool zijn handelsmerken van Dolby Laboratories.

 **DTS**[®]
Digital Surround

Ga naar <http://patents.dts.com> voor DTS-patenten. Vervaardigd onder licentie van DTS Licensing Limited. DTS, het symbool, DTS en het symbool samen en Digital Surround zijn geregistreerde handelsmerken en/of handelsmerken van DTS, Inc. In de Verenigde Staten en/of andere landen. © DTS, Inc. Alle rechten voorbehouden.

 **Bluetooth**[®]

Het merk en de logo's van **Bluetooth**[®] zijn gedeponeerde handelsmerken van **Bluetooth SIG, Inc.** en elk gebruik van deze merken door LG Electronics is onder licentie. Andere handelsmerken en handelsnamen zijn die namen van hun respectievelijke eigenaars.

 **HDMI**[™]
HIGH-DEFINITION MULTIMEDIA INTERFACE

De termen HDMI en HDMI High-Definition Multimedia Interface en het HDMI-logo zijn handelsmerken of geregistreerde handelsmerken van HDMI Licensing LLC in de Verenigde Staten en in andere landen.

Specificaties

Algemeen	
Stroomvereisten	Raadpleeg het hoofdlabel op het apparaat.
Stroomverbruik	Raadpleeg het hoofdlabel op het apparaat.
	Netwerk stand-by : 6,4 W (Als alle netwerkpoorten zijn geactiveerd.)
Afmetingen (B x H x D)	circa 1443,0 mm x 63,0 mm x 146,0 mm (met voet)
Bedrijfstemperatuur	5 °C tot 35 °C
Vochtigheid tijdens bedrijf	5 % tot 90 %
Beschikbare Digitale Invoer Audio Sampling Frequentie	32 kHz, 44,1 kHz, 48 kHz, 88,2 kHz, 96 kHz
Beschikbaar audioformaat voor digitale invoer	Dolby Atmos, Dolby Audio, DTS Digital Surround, PCM
Invoer/Uitvoer	
OPTICAL IN	3 V (p-p), Optische plug x 1
PORTABLE IN	0,32 Vrms (3,5 mm stereo-plug) x 1
HDMI IN (1) / HDMI IN (2)	19 Pins (Type A, HDMI™ connector) x 2
HDMI OUT	19 Pins (Type A, HDMI™ connector) x 1 4K-bronnen afhankelijk van HDCP 2,2 worden ondersteund bij 4K-resoluties.
Versterker (RMS-uitgang)	
Totaal	550 W RMS
Voorkant	50 W RMS x 2 (4 Ω bij 1 kHz, THD 10 %)
Midden	50 W RMS (4 Ω bij 1 kHz, THD 10 %)
Surround	50 W RMS x 2 (4 Ω bij 1 kHz, THD 10 %)
Bovenkant	50 W RMS x 2 (4 Ω bij 1 kHz, THD 10 %)
Subwoofer	200 W RMS (3 Ω bij 80 Hz, THD 10 %)

Draadloze subwoofer	
Stroomvereisten	Raadpleeg het hoofdlabel op de subwoofer.
Stroomverbruik	Raadpleeg het hoofdlabel op de subwoofer.
Type	1-kanaals enkele luidspreker
Impedantie	3 Ω
Nominale Ingangsvermogen	200 W RMS
Max. ingangsvermogen	400 W RMS
Afmetingen (B x H x D)	circa 221,0 mm x 390,0 mm x 312,8 mm

Systeem	
LAN-poort	Ethernetplug x 1, 10 BASE-T/100 BASE-TX
Draadloos LAN (ingebouwde antenne)	802.11a/b/g/n Wi-Fi netwerken

SPK8-S (SPK8-S, S78S1-S), Apart verkocht

Draadloze ontvanger	
Stroomvereisten	Zie het hoofdlabel op de draadloze ontvanger.
Stroomverbruik	Zie het hoofdlabel op de draadloze ontvanger.
Achterzijde	70 W RMS x 2 (3 Ω bij 1 kHz, THD 10 %)
Afmetingen (B x H x D)	circa 60,0 mm x 220,0 mm x 175,0 mm

Achterluidsprekers (per stuk)	
Type	1-kanaals enkele luidspreker
Impedantie	3 Ω
Nominale Ingangsvermogen	70 W RMS
Max. ingangsvermogen	140 W RMS
Afmetingen (B x H x D)	circa 100,0 mm x 140,0 mm x 100,0 mm

- Het ontwerp en de technische specificaties kunnen zonder voorafgaand bericht worden gewijzigd.

De luidspreker hanteren

Bij verzenden van de luidspreker

Bewaar de originele verzenddoos en verpakkingsmaterialen. Als u de luidspreker moet verzenden, kunt u, voor een maximale bescherming, deze weer inpakken zoals oorspronkelijk werd verpakt in de fabriek.

De buitenkant schoon houden

- Gebruik geen vluchtige vloeistoffen, zoals insecticiden, in de buurt van de luidspreker.
- Vegen met een sterke druk kan het oppervlak beschadigen.
- Laat geen rubberen of plastic producten langdurig in contact komen met de luidspreker.

De luidspreker schoonmaken

Gebruik een zachte, droge doek om het apparaat te reinigen. Voor extreem vervuilde oppervlakken, gebruik een zachte doek met een milde zeepoplossing. Gebruik geen sterke oplosmiddelen zoals alcohol, benzine of thinner. Deze producten kunnen het oppervlak van de luidspreker beschadigen.

Belangrijke informatie met betrekking tot de netwerkservices

Voor alle informatie, gegevens, documenten, communicaties, downloads, bestanden, teksten, afbeeldingen, foto's, grafische voorstellingen, video's, webcasts, publicaties, hulpprogramma's, bronnen, software, code, programma's, applets, widgets, toepassingen, producten en andere inhoud ("Inhoud") en alle diensten en aanbiedingen ("Services") die via een derde partij (elk een "Serviceprovider") wordt geleverd of beschikbaar wordt gesteld, geldt dat de Service Provider hier volledig verantwoordelijk voor is.

De beschikbaarheid van en toegang tot de Inhoud en Services die via het LGE-apparaat door de Service Provider worden verschaft kunnen op elk gewenst moment zonder voorafgaande kennisgeving worden gewijzigd, inclusief, maar niet beperkt tot opschorting, verwijdering, beëindiging van alle of een deel van de Inhoud of Services.

Als u vragen of problemen hebt met betrekking tot de Inhoud of Diensten, raadpleeg de website van de Service Provider voor de meest actuele informatie. LGE is niet verantwoordelijk of aansprakelijk voor de klantenservice met betrekking tot de Inhoud en Diensten. Alle vragen of serviceverzoeken met betrekking tot de Inhoud of Diensten moeten rechtstreeks worden gericht aan de desbetreffende Inhoud en Dienstenproviders.

LGE is niet verantwoordelijk voor de Inhoud of Diensten die door de Serviceprovider wordt verstrekt of voor de wijzigingen, verwijdering of beëindiging van dergelijke Inhoud of Diensten en biedt geen garantie ten aanzien van de beschikbaarheid of toegankelijkheid van dergelijke Inhoud of Diensten.

GEBRUIKSVORWAARDEN

Deze gebruiksvoorwaarden zijn van toepassing op die personen en groepen die de Wi-Fi Speaker van LG gebruiken, alle software (s) die horen bij de LG Wi-Fi Speaker, deze applicatie en alle bijbehorende services (gezamenlijk 'LG-software'). Deze beschrijven voor u de verantwoordelijkheden van LGE en aangeven tevens datgene wat u wel of niet mag doen bij het gebruik van de LG Software. LG Software is eigen software in het bezit van LG Electronics Inc, een onderneming die is geregistreerd in Korea met statutaire zetel in Yeouido-dong 20, Yeoungdeungpo-gu, Seoul, Korea. LGE, en haar licentiegevers ("LGE", "ons" of "wij").

Door het openen of gebruiken van LG Software, bevestigt u dat u deze Gebruiksvoorwaarden accepteert en dat u akkoord gaat om hieraan te voldoen. Als u niet akkoord gaat met deze Gebruiksvoorwaarden, mag u de LG Software niet openen of gebruiken. Voorzover enig conflict ontstaat tussen deze Gebruiksvoorwaarden en enig ander document waarnaar wordt verwezen in deze Gebruiksvoorwaarden, hebben deze Gebruiksvoorwaarden voorrang, tenzij duidelijk anders aangegeven in het desbetreffende document.

Wij verlenen u een niet-exclusieve licentie voor het gebruik van de vooraf geïnstalleerde kopie van LG Software, alleen voor zover noodzakelijk voor het persoonlijk gebruik van uw LG Wi-Fi speaker, en voor geen ander doel.

U bevestigt dat alle eigendomsrechten van LG Software overal ter wereld exclusief bij ons liggen en dat geen eigendomsrechten op LG Software op u worden overgedragen. U hebt enkel recht op het beperkt gebruik van LG Software zoals verleend is in deze licentievoorwaarden.

U mag onze software op geen enkele wijze kopiëren, aanpassen, decompileren of bewerken tenzij u dit wettelijk is toegestaan. Wij behouden ons het recht voor om alle of een deel van de Services zonder aankondiging op te heffen, in te trekken of stop te zetten als wij denken dat u in strijd handelt met deze Gebruiksvoorwaarden.

U bevestigt dat LG Software niet is ontwikkeld om te voldoen aan uw individuele vereisten. Wij doen geen beloftes aan en geven geen garanties dat LG Software vrij is van bugs of fouten of dat het altijd beschikbaar zal zijn. Wij doen commercieel redelijke inspanningen om LG Software aan te bieden op een continue basis met hoge kwaliteit, maar wij kunnen niet garanderen

dat het altijd beschikbaar, ononderbroken of zonder fouten zal zijn. Het is mogelijk dat wij de LG Software moeten onderbreken of stopzetten of uw gebruik van alle of een deel van de Services moeten opheffen of beperken wanneer wij dit redelijkerwijs noodzakelijk achten om technische, operationele, beveiligings-, wettelijke of aan regelgeving gerelateerde redenen.

Wij accepteren geen enkele verantwoordelijkheid als de Services of enig deel daarvan om enige reden niet beschikbaar zijn op enig moment of gedurende enige periode.

Hoewel u LG Software kunt gebruiken voor het downloaden en openen van inhoud of applicaties die beschikbaar zijn gesteld door derden op uw LG Software, doen wij geen beloftes en geven wij geen garanties dat u dergelijke inhoud of applicaties altijd kunt openen. In zoverre wij dit wettelijk mogen, sluiten wij alle garanties, voorwaarden en andere condities uit die impliciet bij wet opgenomen zouden kunnen zijn in deze licentievoorwaarden.

In zoverre wij dit wettelijk mogen, sluiten wij alle aansprakelijkheid uit voor enig verlies of schade die wordt opgelopen door u of enige andere persoon in verband met uw gebruik van LG Software. Wij zijn alleen verantwoordelijk voor geleden verlies of schade die een voorzienbaar resultaat is van het schenden van deze licentievoorwaarden onzerzijds of van onze nalatigheid, tot aan het hieronder gespecificeerde bedrag, maar wij zijn niet verantwoordelijk voor enig verlies of schade die niet voorzienbaar is. Verlies of schade is voorzienbaar als het een duidelijke consequentie van een schending onzerzijds of als het door u en ons werd overwogen bij uw eerste gebruik van LG Software.

Voor enig verlies of schade die niet is uitgesloten onder deze licentievoorwaarden, zijnde in contract, onrechtmatige daad (inclusief nalatigheid) of anderszins, is de totale aansprakelijkheid van ons en onze groep bedrijven richting u beperkt tot het bedrag dat u hebt betaald voor uw LG Software-service. Voor zover toegestaan onder het toepasselijke recht, staan sommige jurisdicties de beperking of uitsluiting van aansprakelijkheid voor incidentele of gevolgschade niet toe, of hanteren een wetgeving die zulke beperking of uitsluiting van aansprakelijkheid begrenst, zodat de bovenstaande beperking mogelijk niet op u van toepassing wordt.

Niets in deze licentievoorwaarden zal onze aansprakelijkheid beperken of uitsluiten voor overlijden of persoonlijk letsel met betrekking tot onze nalatigheid, fraude of misleiding of enige andere aansprakelijkheid die niet bij wet kan worden

uitgesloten of beperkt.

LG Software biedt toegang tot “apps” en koppeling met andere diensten die eigendom zijn en beheerd zijn door derden, zoals content providers. Alle apps, services en inhoud van derden die u opent via de Services, worden u beschikbaar gesteld door deze derde aanbieders en vallen buiten het bereik van deze Gebruiksvoorwaarden.

Uw relaties met enige derde aanbieders zijn enkel en alleen tussen u en de desbetreffende aanbieder en kunnen onderhevig zijn aan de eigen voorwaarden en condities en het privacybeleid van de aanbieder. Wij moedigen u aan om deze documenten te lezen, hoewel wij niet verantwoordelijk zijn voor de inhoud daarvan. Wij nemen geen verantwoordelijkheid voor apps, diensten of inhoud die aangeboden wordt door derden providers.

Wij kunnen limieten opleggen op het gebruik van of toegang tot bepaalde inhoud, applicaties of diensten van derden, in ieder geval zonder aankondiging of aansprakelijkheid. Wij doen expliciet afstand van elke verantwoordelijkheid of aansprakelijkheid voor enige wijziging, onderbreking, uitschakeling, verwijdering of opheffing van enige inhoud, applicatie of service die beschikbaar wordt gesteld via deze LG Software. Wij zijn niet verantwoordelijk of aansprakelijk voor de klantenservice met betrekking tot de inhoud, applicatie en services. Alle vragen of serviceverzoeken met betrekking tot de inhoud, applicaties of diensten van derden moeten rechtstreeks worden gericht aan de desbetreffende content en diensten providers of de ontwikkelaars van de applicatie, voor zover van toepassing.

Deze voorwaarden zijn niet van invloed op uw wettelijke rechten als consument.

Geschiktheid van de Services voor kinderen en tools voor ouderlijk toezicht.

Wijzig dit naar passend indien geschikt: De diensten zijn niet bedoeld voor kinderen jonger dan 13 jaar en ze zijn niet specifiek opgesteld om kinderen jonger dan 13 jaar aan te trekken. Bovendien kan bepaalde inhoud die u kunt benaderen via uw gebruik van de Diensten, materiaal bevatten dat u kunt beschouwen als onbehoorlijk, aanstootgevend of dat niet geschikt kan zijn voor kinderen.

Als u uw kind toestemming geeft om uw LG Smart TV te gebruiken voor toegang tot de Services, bent u alleen verantwoordelijk voor het beslissen of de desbetreffende Services wel of niet geschikt zijn voor toegang door dat kind.

Uw Smart TV biedt een tool voor ouderlijk toezicht (door middel van een PIN met 4 cijfers). Als u de PIN met 4 cijfers hebt geactiveerd, kan uw LG Smart TV beperkte inhoud niet weergeven tenzij u de PIN invoert. U bent verantwoordelijk voor het configureren en onderhouden van de tool voor ouderlijk toezicht en alle andere functies die beschikbaar zijn, en wij zijn niet verantwoordelijk voor enig door u of enige andere gebruiker van uw LG Smart TV geleden letsel, verlies of schade als gevolg van het nalaten hiervan. Afhankelijk van de modellen van uw LG Smart TV, zijn deze functies wellicht niet beschikbaar.

Virussen en beveiliging

We maken een commercieel redelijke inspanning om een veilige en virusvrije dienst te verzekeren, maar deze inspanningen zijn geen absolute garantie voor een dienst vrij van bugs, virussen of andere kwetsbaarheden.

Bovendien nemen wij geen aansprakelijkheid voor enig verlies of schade veroorzaakt door een virus, verspreide denial-of-service-aanval of ander technologisch schadelijk materiaal dat de gegevens van uw LG Smart TV of ander materiaal dat u toebehoort kan infecteren gedurende uw gebruik van de Services.

Naar eigen goeddunken aanpassen: Klachten

In geval van vragen, zorgen of klachten over de Services, neemt u contact op met [verwijzing naar niet-persoonlijk e-mailadres van LG opnemen].

Naar eigen goeddunken aanpassen: Diverse

Tenzij dit expliciet anderszins is vermeld, bevatten deze Gebruiksvoorwaarden en de hierin verwezen documenten de gehele overeenkomst tussen ons en u met betrekking tot uw gebruik van de Services en gaan voorbij aan enige eerdere overeenkomsten, schikkingen, ondernemingen of voorstellen, schriftelijk of mondeling, tussen ons en u met betrekking tot uw gebruik van de Services.

Wij kunnen enige of al onze rechten en verplichtingen onder deze Gebruiksvoorwaarden toewijzen, uitbesteden of anderszins overdragen aan enig bedrijf, onderneming of persoon. Wij kunnen dit alleen doen als het geen significante invloed heeft op uw rechten onder deze Gebruiksvoorwaarden. U mag uw rechten of verplichtingen onder deze Gebruiksvoorwaarden niet toewijzen, uitbesteden of anderszins overdragen aan iemand anders (behalve wanneer u uw LG Smart TV ter beschikking stelt aan een derde) tenzij u dit eerst met ons schriftelijk overeenkomt.

Als wij besluiten welke rechten dan ook niet tegen u uit te voeren of bij u op te leggen, dan weerhoudt ons dit niet om te besluiten die rechten later alsnog uit te oefenen of op te leggen.

Indien een deel van deze Gebruiksvoorwaarden illegaal of ongeldig wordt bevonden of anderszins niet afdwingbaar is door een rechtbank of toezichthouder, dan zal dat deel, indien nodig, uit de Voorwaarden worden geschrapt en de overige delen van deze Gebruiksvoorwaarden zullen afdwingbaar blijven.

Deze Gebruiksvoorwaarden creëren of impliceren geen rechten die afdwingbaar zijn door een persoon die niet aan deze verbonden is.

Deze Gebruiksvoorwaarden vallen onder de wetten van het land waar uw LG Smart TV wordt verkocht, en zowel u als LGE gaan akkoord om te vallen onder de exclusieve jurisdictie van de rechtbanken van het land waar uw LG Smart TV wordt verkocht in verband hiermee.

Deze Overeenkomst valt onder de wetten van de Republiek Korea, behalve de bepalingen aangaande conflicten tussen wetten.

Neem bij vragen of opmerkingen over deze Gebruiksvoorwaarden contact op met LGE via www.lg.com.

Deze Gebruiksvoorwaarden kunnen van tijd tot tijd worden bijgewerkt door LGE. Als wij een significante wijziging aanbrengen aan onze Gebruiksvoorwaarden, krijgt u een update via uw LG Software of op een andere manier.

Informatiebericht over Open Source-software

Ga naar <http://opensource.lge.com> om de broncode onder GPL, LGPL, MPL en andere licenties voor open sources in dit product te achterhalen.

Naast de broncode zijn alle licentievoorwaarden, beperkingen van garantie en auteursrechtenaanduidingen beschikbaar om te downloaden.

LG Electronics zal u tevens open-source code ter beschikking stellen op CD-ROM tegen de kostprijs van verspreiding (zoals de kosten voor media, verzending en handling) na ontvangst van een verzoek per e-mail naar opensource@lge.com.

Deze aanbieding is geldig voor een periode van drie jaar na onze laatste zending van dit product. Deze aanbieding is geldig voor iedereen die deze informatie ontvangt.





GEBRUIKERSHANDLEIDING

LG Wi-Fi Speaker

Inhoudsopgave

1 Aan de slag

- 3 "LG Wi-Fi Speaker"
- 3 – Installeren van de "LG Wi-Fi Speaker" App
- 4 – Starten met de "LG Wi-Fi Speaker" app

2 Verbinden

- 5 De luidspreker op uw thuisnetwerk aansluiten
- 5 – Bedrade verbinding
- 6 – Eenvoudige verbinding
- 7 – Handmatige verbinding

3 Bediening

- 9 Genieten van muziek met de "LG Wi-Fi Speaker" app
- 9 – Overzicht van het zijmenu
- 10 – Overzicht van [My Speakers]
- 10 – Een nummer afspelen
- 11 – Beheren van een nummer
- 12 – Overzicht van het afspelen
- 13 Instellingen
- 13 – Instellingen van de verbonden speaker
- 15 – Instellingen van de "LG Wi-Fi Speaker" app

1

2

3

“LG Wi-Fi Speaker”

Met de “LG Wi-Fi Speaker” app kunt u verschillende functies van deze speaker gebruiken via uw smart apparaat:

Geniet van muziek op uw apparaat en thuisnetwerkserver

U kunt naar muziek luisteren via uw smart apparaat en thuisnetwerkserver.

Gebruiken van ingebouwde Chromecast

U kunt genieten van muziek via deze speaker met de door Chromecast ingeschakelde apps.

Instellen en aanpassen van de speaker

U kunt zelfs zonder afstandsbediening de speakerinstellingen beheren en de speaker aanpassen.

Updaten van de speaker

U kunt de speaker updaten naar de nieuwste versie.

Installeren van de “LG Wi-Fi Speaker” App

Via de Apple "App Store" of de Google "Play Store"

1. Tik op het icoon van de Apple "App Store" of de Google "Play Store".
2. Type “LG Wi-Fi Speaker” in de zoekbalk en druk op “Zoeken”.
3. Selecteer “LG Wi-Fi Speaker” in de lijst met zoekresultaten om te downloaden.

Opmerking

- “LG Wi-Fi Speaker” app zal als volgt als softwareversie beschikbaar zijn;
Android OS : Ver 5.0 (of later)
iOS : Ver 10 (of later)
- Afhankelijk van het apparaat, kan de “LG Wi-Fi Speaker” app mogelijk niet werken.

Starten met de “LG Wi-Fi Speaker” app

Wanneer u de “LG Wi-Fi Speaker” app voor de eerste keer start, verschijnen de gebruikersovereenkomst en de Chromecast Service op het scherm.

1. Controleer de inhoud van de gebruiksvoorwaarden en selecteer [Agree and start].

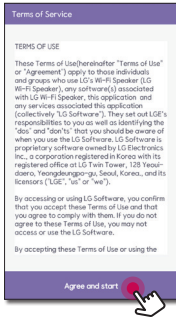

2. Controleer de inhoud van de Chromecast diensten en selecteer [Agree and start].

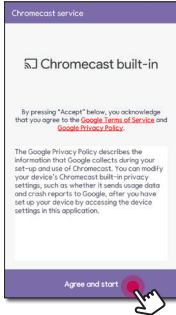

De luidspreker op uw thuisnetwerk aansluiten

Vereisten

- De **draadloze router** moet worden verbonden met het internet.
- Een **smart apparaat** zoals een smartphone of tablet moet met de draadloze router worden verbonden via Wi-Fi.

! Opmerking

- Zorg ervoor dat de server van DHCP is geactiveerd op de draadloze router.
- Als u de luidspreker niet kunt aansluiten op uw router, gaat u naar de instelling van de router en zorgt u ervoor dat het vakje "Draadloze clients toestaan om elkaar te zien en om mijn lokale netwerk te openen" niet is aangevinkt.
- In een netwerkgeving (Router, Internet dat Internet Service Provider) zowel IPv4 als IPv6 ondersteunt, verbindt het netwerk automatisch met IPv4 of IPv6 wanneer het verbinding maakt met het netwerk. U kunt de status van elk netwerk bekijken door de instellingen van My Speakers te selecteren ([] > [IP Info.]) op de "LG Wi-Fi Speaker" app.

Bedrade verbinding

Door gebruik te maken van een bedrade verbinding bereikt u de beste prestaties omdat de aangesloten apparaten rechtstreeks met het netwerk in verbinding staan zonder interferentie van radiofrequentie.

1. Verbind uw luidspreker met de thuisrouter door middel van een LAN-kabel.

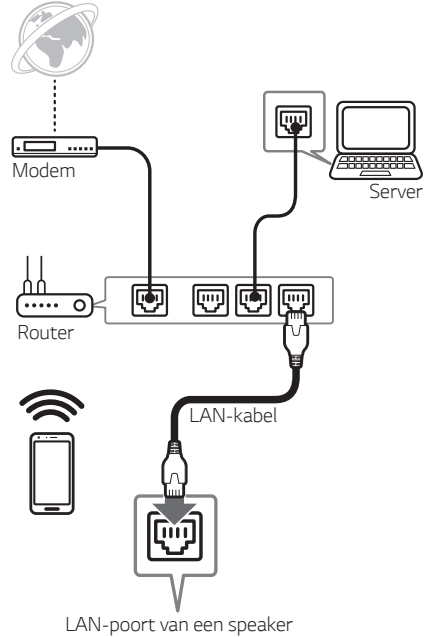

2. U kunt de speaker zien op het scherm van uw smart apparaat wanneer u de "LG Wi-Fi Speaker" app opent.

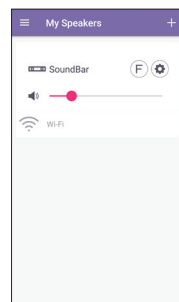

Eenvoudige verbinding

Vorbereiding

- Voor Eenvoudige Verbinding is Wi-Fi netwerkconditie nodig.
- Zorg ervoor dat de **Bluetooth** instelling op uw smart-apparaat aan staat.
- Selecteer de functie WI-FI met behulp van **F** op de afstandsbediening of **F** op de soundbar.

! Opmerking

Eenvoudige Verbinding wordt ondersteund door **Bluetooth** Ver 4.0 (of hoger).

1. Controleer de plaats en status van de speaker en selecteer [Next].

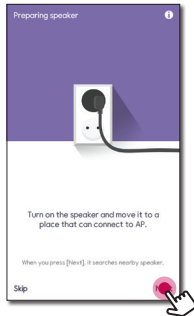

Wanneer u een Android apparaat gebruikt, is locatie-autorisatie noodzakelijk. Ga naar de volgende stap wanneer u een iOS apparaat gebruikt.

Sta de locatie-autorisatie toe. Druk vervolgens opnieuw op [Next].

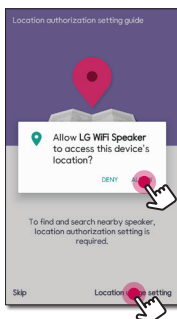

2. U kunt de beschikbare speaker om verbinding mee te maken zien.



- Selecteer [] indien u de gewenste speaker niet ziet.
 - Selecteer [] om de speaker met een piepje te controleren.
 - Zoeken mislukt, selecteer [Retry] om uw speaker opnieuw te zoeken of verbindt de speaker handmatig. (pagina 7)
3. Selecteer de te verbinden speaker door [] en [Next] te controleren.

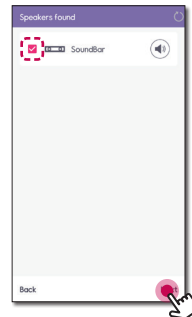

4. Als het netwerk met een wachtwoord beveiligd is, verschijnt het beveiligingsscherm op uw smart apparaat. Voer uw wachtwoord in en druk op [Next].

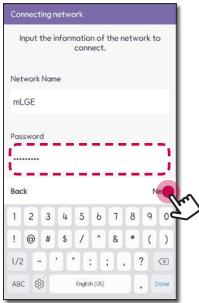

5. Druk op [OK] om het verbinden te voltooien.

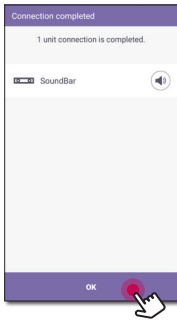

Handmatige verbinding

Wanneer er geen eenvoudige verbinding mogelijk is tussen uw speaker en smart apparaat, kunt u handmatig verbinden.

1. Selecteer [Manual setup] om de speaker handmatig te verbinden.

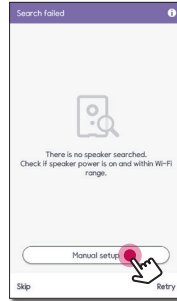

2. Controleer de plaats en status van de speaker en selecteer [Next].



3. Deze stap geldt alleen voor iOS apparaten. Ga naar de volgende stap wanneer u een Android apparaat gebruikt.

Set de Wi-Fi instelling op uw iOS apparaat aan en kies [LG_Speaker_Setup_XXXX] en keer terug naar de "LG Wi-Fi Speaker" app.

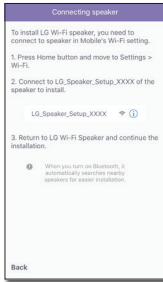

4. Voer uw wachtwoord in en druk op [Next].

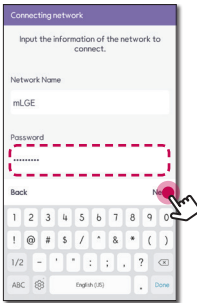

Uw smart apparaat zoekt naar de beschikbare speaker om verbinding te maken.

5. Druk op [OK] om het verbinden te voltooien.

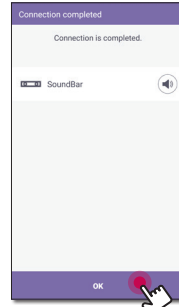

Genieten van muziek met de “LG Wi-Fi Speaker” app

Met de “LG Wi-Fi Speaker” app kunt u muziek afspelen met uw smart apparaat.

! Opmerking

Een deel van de inhoud van dit deel kan afwijken van de “LG Wi-Fi Speaker” app, afhankelijk van de versie van de applicatie.

Vorbereiding

1. Controleer de netwerkverbinding met de luidspreker. (Pagina 5)
2. Om de speaker te gebruiken moet u de “LG Wi-Fi Speaker” app downloaden en installeren. (Pagina 3)

Overzicht van het zijmenu

1. Start de “LG Wi-Fi Speaker” app op uw smart apparaat. [My Speakers] verschijnt.
2. Druk op de knop [☰].

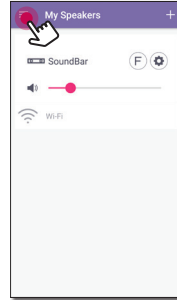

3. Het zijmenu verschijnt.

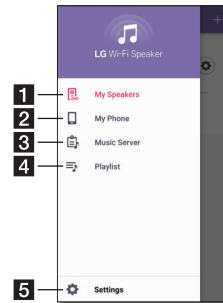

-
- 1** [My Speakers] – Geeft de verbonden luidspreker weer.
-
- 2** [My Phone] – Geeft de nummers op dit smart apparaat weer.
-
- 3** [Music Server] – Geeft de nummers op de verbonden apparaten weer (mediaserver).
-
- 4** [Playlist] – Geeft de playlists weer.
-
- 5** [Settings] – Geeft de instellingen weer.
-

Overzicht van [My Speakers]

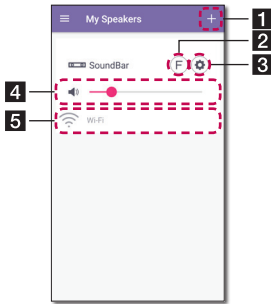

- 1 [+] – Verbind extra speakers.
- 2 [⚙] – Selecteert een functie van de verbonden speaker.
- 3 [📶] – Instellen van de verbonden speakerinstellingen. (Pagina 13)
- 4 [🔊] – Geluidsniveau van de verbonden speaker aanpassen.
- 5 [Status] – Toont de status van de verbonden speaker.

Een nummer afspelen

1. Selecteer [My Phone] of [Music Server] in het zijmenu.

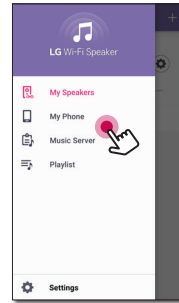

2. U kunt nummers zien op uw smart apparaat of de muziekserver. Selecteer een lied om af te spelen. In het [My Phone] menu zijn de nummers gesorteerd op [Album], [Artists], [Songs], [Genres] en [Folders] (Android apparaat) of [iPhone Playlist] (iOS apparaat). In het [Music Server] menu, verschijnen de verbonden servers.
3. Druk op [📺] en selecteer de speaker. U kunt muziek luisteren via de verbonden speaker met Chromecast.

Beheren van een nummer

In de afspeellijst van [My Phone] of [Music Server], druk [:] op het gewenste nummer. Het uitklapmenu verschijnt.

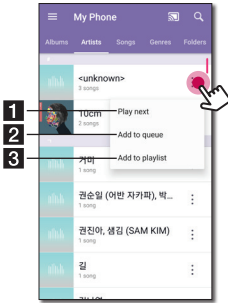

- 1 **[Play next]** – Selecteert muziek om erna af te spelen.
- 2 **[Add to queue]** – Voegt toe aan de wachtrijlijst.
- 3 **[Add to playlist]** – Voegt toe aan een gewenste afspeellijst.

! Opmerking

Afhankelijk van uw draadloze omgeving, werkt het afspelen van een nummer met de luidspreker wellicht niet soepel.

Gebruiken van de playlist

U kunt genieten van muziek die bij u past door een playlist te maken

1. In de afspeellijst van [My Phone] of [Music Server], druk op [:] van het gewenste nummer en [Add to playlist].

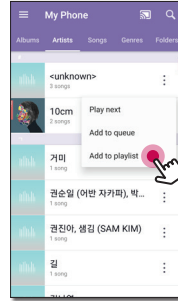

2. [Add to playlist] venster verschijnt.

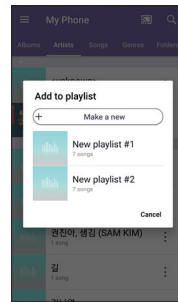

- Selecteer een playlist om het nummer aan toe te voegen.
- Wanneer u een andere playlist wil maken, selecteer dan [Make a new].

Overzicht van het afspelen

U kunt diverse informatie op het afspeelscherm bevestigen en aanpassen.

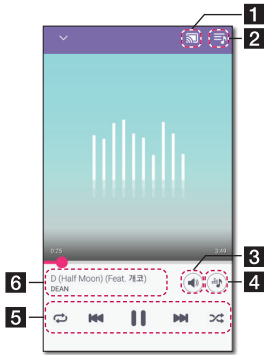

1 - Cast muziek via de gewenste speaker via Chromecast en stop met het casten van de muziek.

2 - Bewerkt de huidige afspeellijst.

3 - Stel het volume van het smart apparaat of het volume van de Chromecast aan.

4 - Wijzigt het geluidseffect.

Past het afspelen aan.

- Pauzeert afspelen.

- Start afspelen.

/ - Springt snel achteruit of vooruit.

5 - Herhaalt de gewenste inhoud.

Elke keer wanneer u erop klikt, wijzigt de status in (Herhaal één) - (Herhaal allemaal) - (Herhalen uit) volgorde.

Mengt de muziek op de lijst. De muziek zal in willekeurige volgorde afgespeeld worden.

6 Geeft informatie over het huidige afgespeelde nummer weer.

Opmerking

is uitgeschakeld wanneer u naar muziek luistert via uw smart apparaat of luistert naar muziek via speakers die gegroepeerd zijn met de [Google Home] app.

Geluidseffect selecteren

U kunt een gewenste geluidsmodus selecteren door te tikken op .

De weergegeven items voor de Equalizer kunnen afwijken, afhankelijk van de verbonden speaker, geluidsbronnen en effecten.

1. Druk tijdens het afspelen op .



2. Selecteer geluidseffect met en en druk op [OK].

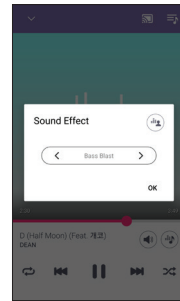

U kunt het geluidseffect aanpassen door middel van om de Treble- en Basswaarden aan te passen.

Opmerking

- Bij het afspelen van nummers met de luidspreker van het smart apparaat, wordt de geluidsequalizer niet ondersteund.
- Afhankelijk van de verbonden speaker kan het weergegeven geluidseffect variëren.

Instellingen

Met de "LG Wi-Fi Speaker" app, kunt u de verbonden speaker instellen via uw smart apparaat.

! Opmerking

Een deel van de inhoud van dit deel kan afwijken van de "LG Wi-Fi Speaker" app, afhankelijk van de versie van de applicatie.

Voorbereiding

1. Controleer de netwerkverbinding met de luidspreker. (Pagina 5)
2. Om de speaker te gebruiken moet u de "LG Wi-Fi Speaker" app downloaden en installeren. (Pagina 3)

Instellingen van de verbonden speaker

U kunt de instellingen van de verbonden speaker instellen.

Op het [My Speakers] scherm, selecteer [⚙️] om de verbonden speakerinstellingen in te stellen.

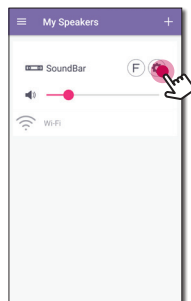

! Opmerking

U kunt mogelijk niet alles van het menu zien, afhankelijk van het verbonden apparaat.

Instellingen van de verbonden speaker verschijnen.

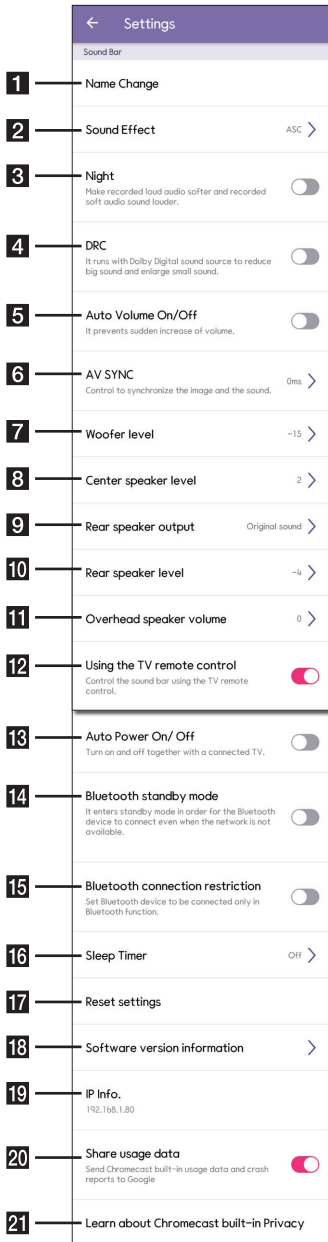

- 1 **[Name Change]** – Geeft de speaker een nieuwe naam.
- 2 **[Sound Effect]** - Selecteert een geluidseffectmodus.
- 3 **[Night]** – Schakelt de Nachtmodusfunctie in of uit.
- 4 **[DRC]** – Dit verlaagt het volume van luide geluiden of versterkt zachte geluiden (Dolby Digital only) Zet de DRC-functie aan of uit.
- 5 **[Auto Volume On/Off]** – Schakelt de Auto Volume-functie in of uit.
- 6 **[AV SYNC]** – Past de Synchronisatie van audio en video aan.
- 7 **[Woofer level]** – Past het Woofer-niveau aan.
- 8 **[Center speaker level]** – Pas het niveau van de middelste luidspreker aan.
- 9 **[Rear speaker output]** - Selecteer de achterspeaker output.
- 10 **[Rear speaker level]** - Past het niveau van de achterspeaker aan.
- 11 **[Overhead speaker volume]** - Past de overhead van het speakervolumeniveau aan.
- 12 **[Using the TV remote control]** - Past sommige functies van de speaker aan met de afstandsbediening van uw TV.
- 13 **[Auto Power On/Off]** – Schakelt de Auto Stroom-functie in of uit.
- 14 **[Bluetooth standby mode]** – Zet de Bluetooth stand-bymodus aan of uit.
- 15 **[Bluetooth connection restriction]** – U kunt uw Bluetooth-apparaat alleen verbinden met de Bluetooth- of LG TV-functie.
- 16 **[Sleep timer]** – Zet zichzelf uit na de ingestelde tijd.
- 17 **[Reset settings]** – Resets de speakerinstellingen, uitgezonderd netwerkgegevens.
- 18 **[Software version information]** – Geeft de huidige softwareversiegegevens weer en updatet de software naar de nieuwste versie.
- 19 **[IP Info.]** - Toont het IP-adres van de spreker.
- 20 **[Share usage data]** - Selecteer of Chromecast cast-gebruiksgegevens en crashrapporten naar Google verzonden worden.
- 21 **[Learn about Chromecast built-in Privacy]** – Toont het privacybeleid van Chromecast.

Instellingen van de “LG Wi-Fi Speaker” app

Selecteer [Settings] in het zijmenu.

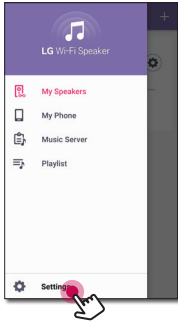

Instellingen van de “LG Wi-Fi Speaker” app verschijnen.

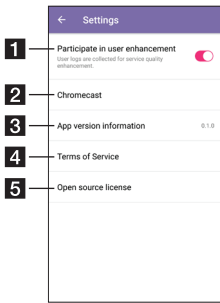

1 **[Participate in user enhancement]** – Hiermee kunt u gebruikerslogs voor verbetering van de servicekwaliteit verzenden.

2 **[Chromecast]** – Geeft het Chromecastmenu weer.

3 **[App version information]** – Geeft gegevens over de applicatieversie weer.

4 **[Terms of Service]** – Geeft servicevoorwaarden weer.

5 **[Open source license]** – Toont de LGE Open Source Software Mededeling.

[Chromecast] Menu



1 **[Learn how to cast]** - Toont hoe u Chromecast moet gebruiken.

2 **[Cast Groups]** - Selecteer [Learn about Cast Groups] of [How to cast to a group] om de geselecteerde gegevens te tonen.

3 **[Chromecast built-in open legal documents]** - Selecteer [Google Terms of Service], [Google Privacy Policy] of [Open source license] om de geselecteerde gegevens te tonen.

4 **[Time zone]** – Stelt de tijdzone in

! Opmerking

Om Cast Groups te gebruiken, installeert u de [Google Home] applicatie. Download de applicatie van de Apple "App Store" of Google "Play Store".

[Time Zone]menu

Automatic Time zone

Hierbij wordt mogelijk gemaakt de door het netwerk verstrekte tijd te gebruiken.

Set Time Zone

Als u [Automatic Time zone], deselecteert, kunt u de tijdzone zelf selecteren.

