

PHILIPS

Draadloze
luidspreker

S6305



Handleiding

Registreer uw product voor ondersteuning op
www.philips.com/support

Inhoud

1	Belangrijk	2
	Veiligheid	2

2	Uw draadloze luidspreker	3
	Inleiding	3
	Inhoud van de verpakking	3
	Overzicht van de luidspreker	3

3	Ingebruikname	4
	Ingebouwde batterij opladen	4
	In- en uitschakelen	4

4	Afspelen vanaf Bluetooth-apparaten	5
	Afspelen vanaf Bluetooth-apparaten	5
	Weergave van muziek regelen	5
	Telefoon bedienen	5
	Koppelen voor stereomodus	5

5	Andere functies	6
	Afspelen vanaf een extern audioapparaat	6
	Extern audioapparaat opladen	6
	Meerkleurig LED-licht	7

6	Productinformatie	7
----------	--------------------------	----------

7	Problemen oplossen	8
	Algemeen	8
	Bluetooth	8

8	Opmerking	9
	Naleving	9
	Zorg voor het milieu	9
	FCC Statement	9
	Handelsmerkverklaring	10

I Belangrijk

Veiligheid

Belangrijke veiligheidsaanwijzingen

- Controleer of de netspanning overeenkomt met de spanning aangegeven aan de achterkant of de onderkant van het apparaat.
- Het apparaat mag niet worden blootgesteld aan water of vocht.
- Plaats geen potentieel gevaarlijke voorwerpen op het apparaat (bijv. met vloeistof gevulde vazen, brandende kaarsen).
- Zorg voor voldoende vrije ruimte rondom het product voor ventilatie.
- Gebruik de luidspreker in een veilige omgeving met een temperatuur tussen 0° en 45°.
- Gebruik alleen hulpstukken en accessoires die door de fabrikant zijn gespecificeerd.

Voorzorgmaatregelen voor batterij

- Explosiegevaar als een batterij met een verkeerd type wordt vervangen. Alleen vervangen door hetzelfde of een gelijkwaardig type batterij.
- Een batterij (batterijpak of geïnstalleerde batterij) mag niet worden blootgesteld aan overmatige hitte, zoals direct zonlicht of open vuur.
- Een batterij kan bij extreem hoge of lage temperaturen tijdens gebruik, opslag of vervoer, en lage luchtdruk op grote hoogte veiligheidsrisico's opleveren.
- Vervang een batterij niet door een verkeerd type batterij die een beveiliging kan omzeilen (bijvoorbeeld sommige typen lithiumbatterijen).

- Het weggooien van een batterij in open vuur of een hete oven, het mechanisch pletten of snijden van een batterij kan tot een explosie leiden.
- Het achterlaten van een batterij in een omgeving met extreem hoge temperaturen of een omgeving met extreem lage luchtdruk kan leiden tot een explosie of lekkage van brandbare vloeistof of gas.



Waarschuwing

- Verwijder nooit de behuizing van de luidspreker.
- Gebruik nooit smeerolie op dit apparaat.
- Plaats dit apparaat op een vlak, hard en stabiel oppervlak.
- Plaats dit apparaat nooit op andere elektrische apparatuur.
- Gebruik dit apparaat alleen binnenshuis. Houd de luidspreker uit de buurt van water, vocht en met vloeistof gevulde voorwerpen zoals bloemvazen.
- Stel de luidspreker niet bloot aan direct zonlicht, open vuur of hitte.
- Explosiegevaar als een batterij wordt vervangen door een onjuist type.

2 Uw draadloze luidspreker

Gefeliciteerd met uw aankoop en welkom bij Philips! Registreer uw product op www.philips.com/welcome om volledig te profiteren van de ondersteuning die Philips biedt.

Inleiding

Met deze luidspreker kunt u genieten van audio van Bluetooth-apparaten of andere audio-apparaten via een 3,5 mm audio-in-kabel.

Inhoud van de verpakking

Controleer en identificeer de inhoud van uw pakket:

- Luidspreker
- USB-kabel
- Audiokabel
- Beknopte handleiding
- Veiligheidsinformatie
- Wereldwijde garantie

Overzicht van de luidspreker

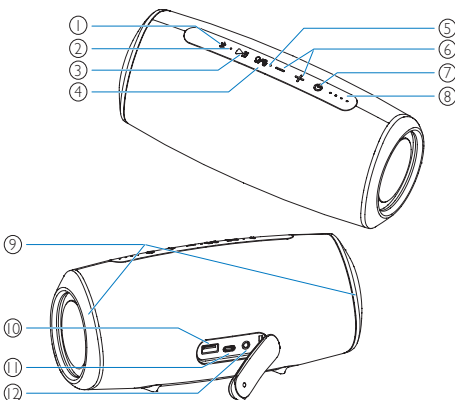

- ①
 - Bluetooth-koppelingsmodus inschakelen.
 - Gegevens Bluetooth-koppeling wissen.
 - Inkomend gesprek via een Bluetooth-verbinding aannemen.
- ② **LED-indicator**
- ③
 - In de Bluetooth-modus indrukken om het afspelen te pauzeren of te hervatten.
 - In de Bluetooth-modus tweemaal indrukken om het volgende nummer af te spelen.
- ④
 - Indrukken om het meerkleurige LED-lampje in of uit te schakelen.
 - Houd ingedrukt om de stereo-koppelingsmodus te activeren.
- ⑤ **Microfoon**
- ⑥
 - Volume instellen.
- ⑦
 - Luidspreker in- of uitschakelen.
 - Batterijniveau controleren.
 - Bluetooth-status weergeven.
- ⑧ **Indicatoren batterijniveau**
 - Voortgang van opladen tonen.
 - Batterijniveau tonen.
- ⑨ **Meerkleurig LED-licht**
- ⑩
 - Extern audioapparaat opladen.
- ⑪
 - Ingebouwde batterij opladen.
- ⑫
 - Extern audioapparaat aansluiten.

3 Ingebruikname

Volg de instructies in dit hoofdstuk in de aangegeven volgorde.

Ingebouwde batterij opladen

De luidspreker wordt gevoed door een ingebouwde oplaadbare batterij.

Opmerking

- Laad de ingebouwde batterij volledig op voor gebruik.
- Als de luidspreker is ingeschakeld en de batterij bijna leeg is, knippert de LED-indicator voor het batterijniveau groen.

Verbind de USB-C-aansluiting van de luidspreker met een stopcontact (5 V = 3 A) met de meegeleverde USB-kabel.

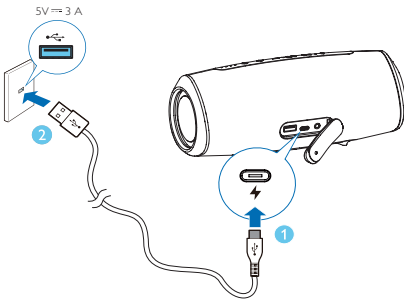

- ↳ Wanneer de luidspreker wordt opgeladen, licht de LED-indicator van het batterijniveau geleidelijk op.
- ↳ Wanneer de luidspreker volledig is opgeladen, licht de LED-indicator van het batterijniveau op.

! Opgelet

- Risico op beschadiging van de luidsprekers! Controleer of de netspanning overeenkomt met de spanning aangegeven op de achterkant of de onderkant van de luidspreker.
- Gevaar voor elektrische schokken! Trek altijd de stekker uit het stopcontact wanneer u de USB-kabel loskoppelt. Trek nooit aan de kabel.
- Gebruik alleen een USB-kabel die door de fabrikant is gespecificeerd of bij deze luidspreker wordt geleverd.

In- en uitschakelen

Druk op  om de luidspreker aan te zetten.

- ↳ U hoort de geluidsmelding.
- ↳ Als er geen extern audioapparaat op de AUX-aansluiting is aangesloten, schakelt het apparaat automatisch naar de Bluetooth-koppelingsmodus en knippert de LED-indicator blauw.

Druk opnieuw op  om de luidspreker uit te schakelen.

Opmerking

- De luidspreker wordt na 15 minuten zonder audiosignaal van Bluetooth of AUX IN automatisch uitgeschakeld.

4 Afspelen vanaf Bluetooth-apparaten

Afspelen vanaf Bluetooth-apparaten

Met deze luidspreker kunt u muziek afspelen vanaf uw Bluetooth-apparaat.

Opmerking



- Zorg ervoor dat de Bluetooth-functie is ingeschakeld op uw apparaat.
- Houd een maximale afstand van 20 meter (66 voet) tussen de luidspreker en uw Bluetooth-apparaat.
- Voorkom dat andere elektronische apparaten interferentie kunnen veroorzaken.

- 1 Druk op  om de luidspreker in te schakelen. Het apparaat schakelt automatisch in de Bluetooth-koppelingsmodus. U kunt ook  2 seconden ingedrukt houden om de Bluetooth-koppelingsmodus te activeren.
- 2 Activeer Bluetooth en selecteer "**Philips S6305**" in de Bluetooth-lijst op uw apparaat om te koppelen.
 - ↳ Ga akkoord als toestemming wordt gevraagd voor een Bluetooth-verbinding.
 - ↳ Voer 0000 in en bevestig als om een wachtwoord wordt gevraagd.
- 3 Speel audio af op uw Bluetooth-apparaat om muziek te streamen.

LED-indicator	Beschrijving
Knippert snel blauw	Klaar om te koppelen



Knippert langzaam blauw	Maakt opnieuw verbinding met het laatst verbonden apparaat
Continu blauw	Verbonden

Opmerking

- Houd  2 seconden ingedrukt totdat de LED-indicator snel blauw knippert.
- Wanneer u de luidspreker inschakelt, probeert deze altijd automatisch opnieuw verbinding te maken met het laatst verbonden apparaat.
- U kunt de koppelingsinformatie wissen door de knop  8 seconden in te drukken totdat de LED-indicator langzaam 3 keer in de kleur cyaan knippert.



Weergave van muziek regelen

Tijdens het afspelen van muziek,

 Indrukken om het afspelen te pauzeren of te hervatten
 Tweemaal indrukken om het volgende nummer af te spelen

 Pas het volume aan

Telefoon bedienen

 Indrukken om een oproep te beantwoorden of te beëindigen
 Ingedrukt houden om een oproep te weigeren

 Pas het volume aan

Koppelen voor stereomodus

Twee identieke draadloze luidsprekers (Philips S6305) kunnen met elkaar worden gekoppeld voor stereogeluid.

Opmerking

- Elke luidspreker kan als primaire luidspreker worden gebruikt.
- De luidspreker die is verbonden met een Bluetooth-apparaat, kan alleen als primaire luidspreker worden gebruikt.
- Zorg ervoor dat de secundaire luidspreker in de Bluetooth-koppelingsmodus staat voordat u de apparaten koppelt.
- Houd een maximale afstand van 20 meter (66 voet) tussen de luidspreker en uw Bluetooth-apparaat.
- In stereomodus is de knopbediening op de secundaire luidspreker hetzelfde als die van de primaire luidspreker.

1 Druk op  om beide luidsprekers in te schakelen. Ze schakelen automatisch in de Bluetooth-koppelingsmodus. De luidspreker die is verbonden met uw Bluetooth-apparaat, wordt gebruikt als de primaire luidspreker.

2 Houd  op de primaire luidspreker ingedrukt om de apparaten te koppelen. Ingedrukt houden totdat de LED-indicator afwisselend blauw en groen knippert.

↳ U hoort een geluidsmelding wanneer de koppeling is gemaakt.

↳ De LED-indicator op de primaire luidspreker knippert blauw en groen.

↳ De LED-indicator op de secundaire luidspreker gaat blauw oplichten.

3 Druk op  op een van beide luidsprekers. De muziek wordt via beide luidsprekers afgespeeld.

Houd  op een van beide luidsprekers ingedrukt om stereoweergave af te sluiten.

5 Andere functies

Afspelen vanaf een extern audioapparaat

Met deze luidspreker kunt u muziek van een extern audio apparaat zoals een mp3 speler afspelen.

1 Sluit een audiokabel aan op de -ingang van de luidspreker en de hoofdtelefoonaansluiting op het externe audioapparaat.

↳ De luidspreker schakelt automatisch naar de AUX IN-modus.

↳ De LED-indicator licht groen op.

2 Regel weergave en volume op het aangesloten externe audioapparaat.

Extern audioapparaat opladen

Laad een extern audioapparaat (bijvoorbeeld een smartphone of een mp3-speler) op via de  poort aan de achterkant van de luidspreker.

Opmerking

- De USB-laadstroom is 5 V = 2 A.
- Gebruik de originele datakabel van het bijbehorende apparaat.
- Niet alle USB-apparaten worden gegarandeerd opgeladen.

Meerkleurig LED-licht

De luidspreker is aan beide zijden voorzien van meerkleurig LED licht. Bij het afspelen van muziek variëren de kleur en helderheid van het meerkleurige LED-licht in reactie op het audiosignaal.

Druk op  om het meerkleurige LED-lampje in of uit te schakelen.

6 Productinformatie



Opmerking

- Productinformatie kan zonder voorafgaande kennisgeving worden gewijzigd.

Algemene informatie

Stroomvoorziening:	5 V \equiv 3 A
Ingebouwde lithiumbatterij	7,4 V, 4400 mAh
USB-poort	5 V \equiv 2 A
Afmetingen (bxhxd)	230 x 100 x 100 mm
Gewicht (hoofdeenheid)	1 kg

Versterker

Uitgangsvermogen	10 W x 2
Frequentierespons	100 Hz - 20 kHz
Signaal - ruis verhouding	> 70 dB

Luidsprekers

Impedantie	4
Maximaal ingangsvermogen	10 W
Afmeting	2,25"

Bluetooth

Bluetooth-versie	5.0
Frequentiebereik	2402 - 2480 MHz
Maximaal zendvermogen	5 dBm
Compatibele Bluetooth-profielen	A2DP, AVRCP
Bluetooth-bereik	ongeveer 20 meter

7 Problemen oplossen



Waarschuwing

- Verwijder nooit de behuizing van de luidspreker.

Probeer de luidspreker nooit zelf te repareren om de garantie geldig te houden.

Als u problemen ondervindt bij het gebruik van deze luidspreker, controleer dan de volgende punten voordat u contact opneemt met klantenservice. Bezoek de Philips-website (www.philips.com/welcome) als het probleem niet verholpen kan worden. Wanneer u contact opneemt met Philips, moet u het modelnummer en serienummer van de luidspreker bij de hand houden.

Algemeen

Geen voeding

- Controleer of de luidspreker volledig is opgeladen.
- Controleer of de USB-aansluiting van de luidspreker correct is aangesloten.
- De luidspreker heeft een energiebesparende functie die het apparaat automatisch uitschakelt als er 15 minuten geen audiosignaal wordt ontvangen of als er geen audioapparaat is aangesloten.

Geen geluid

- Pas het volume van deze luidspreker aan.
- Pas het volume aan op het aangesloten apparaat.
- Zorg er in de AUDIO IN-modus voor dat het afspelen van muziek via Bluetooth is gestopt.
- Zorg ervoor dat uw Bluetooth-apparaat zich binnen het operationele bereik bevindt.

Geen geluid van de luidspreker

- Start de luidspreker opnieuw op.

Bluetooth

De geluidskwaliteit is slecht na verbinding met een Bluetooth-apparaat

- Bluetooth-ontvangst is slecht. Plaats het apparaat dichter bij deze luidspreker of verwijder obstakels ertussen.

Kan [Philips S6305] niet vinden op Bluetooth-apparaat om te koppelen

- Houd  2 seconden ingedrukt om de Bluetooth-koppelingsmodus te openen en probeer opnieuw.

Kan geen verbinding maken met Bluetooth-apparaat

- De Bluetooth-functie van het apparaat is niet ingeschakeld. Raadpleeg de handleiding van uw apparaat om te zien hoe u de functie inschakelt.
- Deze luidspreker staat niet in de koppelingsmodus.
- Deze luidspreker is al verbonden met een ander Bluetooth-apparaat. Verbreek de verbinding en probeer het opnieuw.

8 Opmerking

Alle wijzigingen of aanpassingen aan dit apparaat die niet uitdrukkelijk zijn goedgekeurd door **TP Vision Europe B.V.** kan de bevoegdheid van de gebruiker om het product te gebruiken doen vervallen.

Naleving



TP Vision Europe B.V. verklaart hierbij dat het product voldoet aan de essentiële vereisten en andere relevante bepalingen van Richtlijn 2014/53/EU. U kunt de conformiteitsverklaring vinden op www.philips.com/support.

Zorg voor het milieu

Verwijdering van uw oude product en batterij



Uw product is ontworpen en vervaardigd met hoogwaardige materialen en componenten, die kunnen worden gerecycled en opnieuw kunnen worden gebruikt.



Dit symbool op een apparaat betekent dat het onder Europese Richtlijn 2012/19/EU valt.



Dit symbool betekent dat het product batterijen bevat die onder de Europese Richtlijn 2013/56/EU vallen en niet bij het normale huishoudelijke afval mogen worden weggegooid. Informeer uzelf over het plaatselijke systeem voor gescheiden inzameling van elektrische en

elektronische producten en batterijen. Volg de plaatselijke voorschriften en gooi het product en de batterijen nooit weg met het normale huishoudafval. Correcte verwijdering van oude producten en batterijen helpt negatieve gevolgen voor het milieu en de menselijke gezondheid te voorkomen.

Oplaadbare batterijen verwijderen

Zie het gedeelte over het plaatsen van batterijen om wegwerpbatterijen te verwijderen.

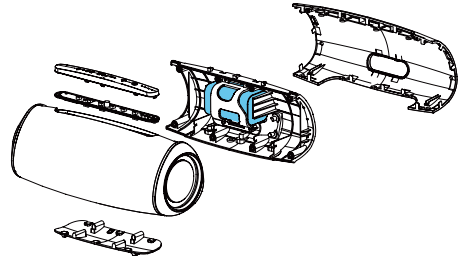

Alleen ter referentie

Milieu-informatie

Alle overbodige verpakking is weggelaten. Wij hebben geprobeerd de verpakking gemakkelijk in drie materialen te scheiden: karton (doos), polystyreenschuim (buffer) en polyethyleen (zakken, beschermfolie.)

Uw systeem bestaat uit materialen die kunnen worden gerecycled en hergebruikt als ze worden gedemonteerd door een gespecialiseerd bedrijf. Neem de plaatselijke voorschriften in acht voor het weggooien van verpakkingsmateriaal, lege batterijen en oude apparatuur.

FCC Statement

Dit apparaat voldoet aan Deel 15 van de FCC-regels. De werking is onderworpen aan de volgende twee voorwaarden: (1) Dit apparaat mag geen schadelijke interferentie veroorzaken en (2) Dit apparaat moet alle ontvangen interferentie accepteren, inclusief interferentie die een ongewenste werking kan veroorzaken.

Waarschuwing: Wijzigingen of aanpassingen die niet uitdrukkelijk zijn goedgekeurd door de partij die verantwoordelijk is voor de naleving, kunnen de bevoegdheid van de gebruiker om de apparatuur te bedienen ongeldig maken.

Opmerking: Deze apparatuur is getest en voldoet aan de limieten voor een digitaal apparaat van Klasse B, conform Deel 15 van de FCC-regels.

Deze limieten zijn ontworpen om een redelijke bescherming te bieden tegen schadelijke interferentie bij installatie in een woonomgeving.

Deze apparatuur genereert en gebruikt radiofrequentie-energie en kan deze uitstralen en kan, indien niet geïnstalleerd en gebruikt in overeenstemming met de instructies, schadelijke storing aan radiocommunicatie veroorzaken. Er is echter geen garantie dat er geen storing zal optreden in een bepaalde installatie. Als deze apparatuur schadelijke storing veroorzaakt aan radio- of televisieontvangst, wat kan worden vastgesteld door de apparatuur uit en weer in te schakelen, wordt de gebruiker aangemoedigd om te proberen de storing te corrigeren door een of meer van de volgende maatregelen:

- (1) Verstel of verplaats de ontvangstantenne.
- (2) Vergroot de afstand tussen de apparatuur en de ontvanger.
- (3) Sluit de apparatuur aan op een stopcontact op een ander circuit dan dat waarop de ontvanger is aangesloten.
- (4) Raadpleeg de dealer of een ervaren radio-/tv-technicus voor hulp.

RF-waarschuwingsverklaring

Het apparaat is geëvalueerd om te voldoen aan de algemene vereisten voor RF-blootstelling. Het apparaat kan zonder beperking worden gebruikt in draagbare blootstellingsomstandigheden.

Handelsmerkverklaring



Het Bluetooth® woordmerk en de logo's zijn geregistreerde handelsmerken die eigendom zijn van Bluetooth SIG, Inc. en elk gebruik van dergelijke merken door **TP Vision Europe B.V.** is onder licentie. Andere handelsmerken en handelsnamen zijn het eigendom van hun respectievelijke eigenaren.



Philips en Philips Shield Emblem zijn gedeponeerde handelsmerken van Koninklijke Philips NV en worden gebruikt onder licentie. Dit product is vervaardigd door en wordt verkocht onder de verantwoordelijkheid van MMD Hong Kong Holding Limited of een van haar dochterondernemingen, en MMD Hong Kong Holding Limited is de garantie met betrekking tot dit product.

TAS6305_00_UM_VI.0

