

Lenco

Model: DVP-939



USER MANUAL PORTABLE DVD

HANDLEIDING DRAAGBARE DVD-SPELER

BEDIENUNGSANLEITUNG TRAGBARER DVD-PLAYER

MODE D'EMPLOI LECTEUR DVD PORTABLE

MANUAL DEL USUARIO DVD PORTÁTIL

Index

English-----	03
Nederlands-----	14
Deutsch-----	25
Français-----	36
Español-----	47

Important Safety Instructions



Warning: To reduce the risk of electric shock, do not remove the cover or back. There are no user-serviceable parts inside. Refer servicing to qualified personnel.



Warning: To prevent fire or electric shock hazard, do not expose the unit to rain or moisture.

- Do not expose the Adaptor and portable DVD to water (dripping or splashing) and no objects filled with liquids, such as vases, should be placed on the unit.
- Keep the portable DVD away from direct sunlight and heat source such as radiators or stoves.
- Do not block the ventilation openings. Slots and openings on the unit are provided for ventilation. The openings should never be blocked by placing your portable DVD on a cushion, sofa or other similar surface.
- Do not place the portable DVD on unstable cart, stand, tripod, bracket or table. The unit may fall, resulting in possible damage or injury.
- Never place heavy or sharp objects on the LCD panel or frame.
- Only use the AC adaptor included with portable DVD. Using any other adapter will void your warranty.
- The plug of AC adaptor is used as the disconnect device, the disconnect device shall remain readily operable.
- Unplug the power from the outlet when the unit is not in use.
- Attention should be drawn to the environmental aspects of battery disposal.



CAUTION: Danger of explosion if battery is incorrectly replaced. Replace only with the same or equivalent type.



WARNING: The battery (battery or batteries or battery pack) shall not be exposed to excessive heat such as sunshine, fire or the like.



WARNING: Excessive sound pressure from earphones or headphones can cause hearing loss.



WARNING: Only use attachments/accessories specified provided by the manufacturer, the portable DVD is supplied by AC adaptor, the AC adapter is used as disconnect device, the disconnect device shall remain readily operable.



Caution: Danger of explosion if battery is incorrectly replaced, replaced only with the same or equivalent type (Lithium battery)



This marking indicates that this product should not be disposed with other household wastes throughout the EU. To prevent possible harm to the environment or human health from uncontrolled waste disposal, recycle it responsibly to promote the sustainable reuse of material resources. To return your used device, please use the return and collection systems or contact the retailer where the product was purchased. They can take this product for environmental safe recycling.













At maximum volume, continued listening of device may damage the ear of user.

Safety Precautions

WARNING

RISK OF ELECTRIC SHOCK
DO NOT OPEN

-  Warning: This digital video disc player employs a laser system. Use of controls, adjustments, or the performance of procedures other than those specified herein may result in hazardous radiation Exposure.
-  Warning: To prevent direct exposure to laser beam, do not open the enclosure. Visible laser radiation when open.
-  Warning: Never stare directly into the laser beam.
-  Caution: Do not install this product in a confined space such as a book case or similar unit.
-  Warning: when the unit using by child, parents must make sure to let the child understand all contents in Instruction book how battery using to guarantee using battery correctly all the time.
-  Warning: when find battery overheat, swell or dour, please stop using battery and contact service centre for getting replacement.
-  Warning: do not charging battery on the place of insufficient ventilation such as: mattress, sofa, cushion , soft mat.....
-  Warning: we will not take any responsibility if user incorrectly use battery, not following our warning instruction label on the battery case.
-  warning: The USB memory stick should be plugged in the unit directly. USB extension cable should not be used to avoid failing of data transferring and interference caused.
-  WARNING: When using the headphone: Prolonged exposure to loud sounds may lead to temporary or permanent hearing loss. When participating in the traffic listening to a personal player can make the listener less aware of potential dangers such as approaching cars.



Power supply adaptor (For EU only)
Manufacturer: Shenzhen Mass Power Electronics Limited
Model number: PEA-090100VE
Use only the power supply listed in the user instructions

Notes on Copyrights:

- It is forbidden by law to copy, broadcast, show, broadcast via cable, play in public, or rent copyrighted material without permission.
- This product features the copy protection function developed by Macrovision. Copy protection signals are recorded on some discs. When recording and playing the pictures of these discs picture noise will appear. This product incorporates copyright protection technology that is protected by method claims of certain U.S. Patents and other intellectual property rights owned by Macrovision Corporation and other rights owners. Use of this copyright protection technology must be authorized by Macrovision Corporation, and is intended for home and other limited viewing uses only unless otherwise authorized by macrovision Corporation. Reverse engineering or disassembly is prohibited.

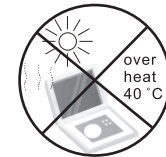
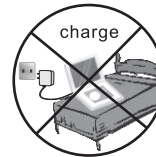

Mounting the DVD in a Car

Use the supplied mounting kit to install the DVD players on the back of the vehicle's headrests.

1. Align the angled support's bolt to the screw hole on the back of the DVD unit. Turn the bolt clockwise and secure the support.

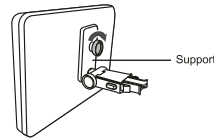

2. Lift the headrest off its leg supports. Align the horizontal support with the headrest leg slots and ensure the horizontal support rests securely on the top of the car seat. Reattach the headrest.

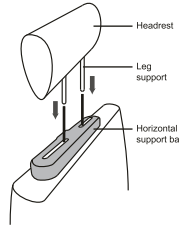

Remark: If the legs of the headrest are too thick for the opening of the horizontal support bar of the bracket, please unscrew the 4 screws of the support bar of the bracket to adjust the opening. In case the screws are too short, use the longer screws (provided in the giftbox).

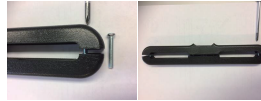

3. Grip the DVD firmly with both hands and slot the angled support firmly into the support bar. It will click. Ensure the entire unit is secure.

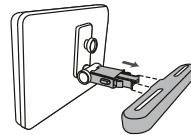

4. Adjust the angle of the DVD unit, then secure by tightening the bolt on the right.

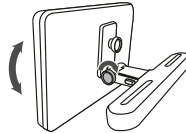

5. To remove the DVD from the horizontal support bar, support the DVD unit with one hand. With the other hand, firmly squeeze the release buttons either side of the angled support and pull.

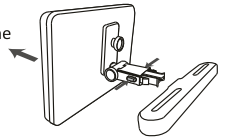

- This unit should never be used by the vehicle's driver or left unsecured in the vehicle while driving.
- If this unit is being used in your vehicle, be sure that it is secured or held safely, and does not obstruct any safety device, including air bags or seat belts.
- All passengers should wear seat belts when using this unit in a moving vehicle.
- If in doubt, please contact your vehicle manufacturer for further advice.

Identification of Controls

Main Unit

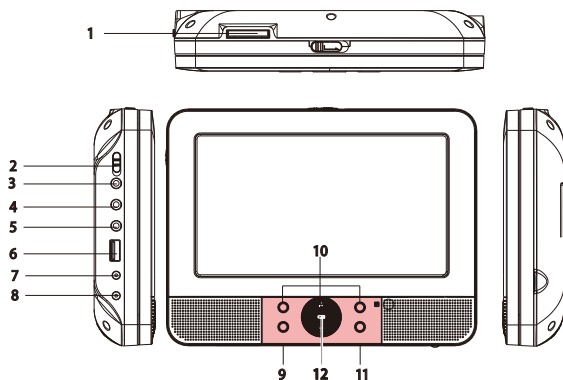

1. SD/MMC
2. POWER ON/OFF
3. HEADPHONE OUT JACKS
4. VIDEO/AUDIO OUT
5. VIDEO/AUDIO IN
6. USB
7. DC OUT
8. DC IN 9-12V
9. ENTER
10. UP/DOWN/LEFT/RIGHT
11. SOURCE

12. Battery Charging Indicator

Illuminates green flashing when the battery is charging.

Illuminates green when the battery is fully charged.

Illuminates red when the unit is switched on.

Insert the battery

1. Open the battery door.

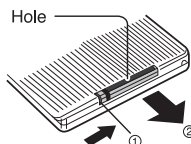

2. Insert battery.

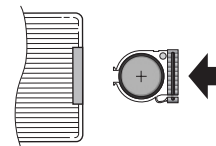

When using the remote control for the first time do not forget to remove the plastic card.



NOTES:

Remove battery during storage or when you are not using the DVD player for a long time.

WARNING

Do not ingest the battery, Chemical Burn Hazard (The remote control supplied with) This product contains a coin/button cell battery. If the coin/button cell battery is swallowed, it can cause severe internal burns in just 2 hours and can lead to death. Keep new and used batteries away from children. If the battery compartment does not close securely, stop using the product and keep it away from children. If you think batteries might have been swallowed or placed inside any part of the body, seek immediate medical attention.

To prevent possible hearing damage, do not listen at high volume levels for long periods.

Identification of Controls

Remote control unit

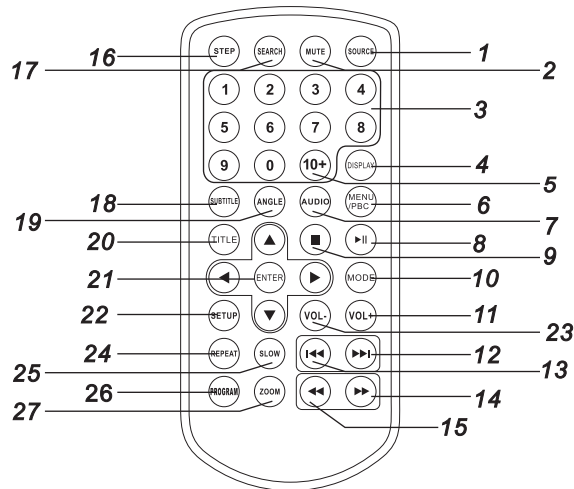

1. SOURCE

DVD/CARD/USB.

2. MUTE

Disable Audio output.

3.0-9 NUMBER BUTTON

Selects numbered items in a menu.

4.DISPLAY

To display the playtime and status information.

5.10+ BUTTON

In order to select a track 10 or greater, first press 10+, For example; select track 12, first press 10+, and then press number 2 button.

6. MENU/PBC

Return to DVD root menu(DVD).
PBC on/off switch (VCD) .

7.AUDIO

DVD Press AUDIO repeatedly during playback to hear a different audio language or audio track, if available.

MP3 CD VCD Press AUDIO repeatedly during playback to hear a different audio channel (Left,Right,Mix,Stereo).

8.PLAY/PAUSE

Press PLAY/PAUSE once to pause playback, pressing PLAY/ PAUSE second time will resume the playback.

9.STOP

When this button is pressed once, the unit records the stopped point,from where playback will resume if PLAY(▶▶)is pressed after wards. But if STOP button is pressed again instead of PLAY(▶▶) button, there will be no resume function.

10.MODE

Set LCD parameter(adjust bightness, contrast,and saturation).

11.VOL+

23.VOL-

Adjust volume

12.Forward Skip

Go to next chapter/ track.

13.Reverse Skip

Go to previous chapter/ track to the beginning.

14.▶▶ BUTTON

Press ▶▶ BUTTON allow skipping ahead at 5-level speed(X2->X4-> X8->X16->X32->PLAY), press PLAY button return to normal playback.

Identification of Controls

Remote control unit

15. ⏮ BUTTON

Press ⏮ BUTTON allow skipping back at 5-level speed(X2->X4->X8->X16->X32->PLAY), press PLAY button return to normal playback.

16. STEP

Step the motion in DVD mode.

17. SEARCH

Goto time point , title or chapter you want in DVD Mode.

18. SUBTITLE

Press SUBTITLE repeatedly during playback to hear a different subtitle languages.

19. ANGLE

DVD :Press ANGLE will change the view angle, on DVDs that support this feature.

20. TITLE

Return to DVD title menu

21. ENTER

Confirms menu selection..

22. SETUP

Accesses or removes setup menu.

24. REPEAT

Press REPEAT during playback to select a desired repeat mode.

DVD : you can play select repeat chapter/title/off.

CD **VCD** : you can select repeat single/all/off.

MP3 : you can select repeat single/folder/off.

25. SLOW

Press Slow button repeatedly to enter slow playback, and cycle between different speeds. The speeds are 1/2, 1/4, 1/8, 1/16, and normal.

26. PROGRAM

DVD **VCD** :The program function enables you to store your favourite tracks from the disc. Press PROGRAM button ,then PROGRAM MENU will appear on screen, now you can use the number key to direct input the titles, chapters or tracks number and select PLAY option. TO resume normal playback, press PROGRAM and select clear program option on the program menu,press PROGRAM again to exit program menu.

27. ZOOM

DVD **VCD** : Use ZOOM to enlarge or shrink the video image.
1. Press ZOOM during playback or still playback to activate the Zoom function. The square frame appears briefly in the right bottom of the picture.
2. Each press of the ZOOM button changes the TV screen in the following sequence:

2X size → 3X size → 4X size → 1/2 size → 1/3 size → 1/4size→normal size

JPEG : Use ZOOM to enlarge or shrink the picture.

1. Press 'ZOOM'.

2. Used "▶▶" to enlarge, or "◀◀" to shorten the picture.

Use the ▲▼◀▶ button to move through the zoomed picture.

SETUP Menu Setting

General Setup Page

Press SETUP button to get the setup menu. Use direction buttons ▲▼◀▶ to select the preferred item. After finishing settings, press SETUP again to normal display.

The following menu items can be changed:

● General Setup Page

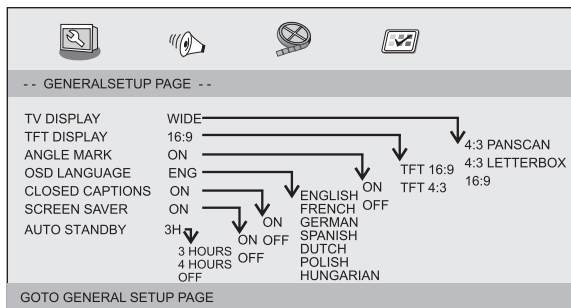

● TV DISPLAY: selects the aspect ratio of the playback picture.

4:3 PANSCAN: if you have a normal TV and want both sides of the picture to be trimmed or formatted to fit your TV screen.

4:3 LETTERBOX: if you have a normal TV. In this case, a wide picture with black bands on the upper and lower portions of the TV screen will be displayed.

16:9: wide screen display.

TFT DISPLAY: Selects the TFT display to 16:9 or 4:3.

● Angle Mark

Displays current angle setting information on the right hand corner of the TFT screen if available on the disc.

● OSD Language

You can select your own preferred language settings.

● Closed Captions

Closed captions are data that are hidden in the video signal of some discs. Before you select this function, please ensure that the disc contains closed captions information and your TV set also has this function.

● Screen Saver

This function is used to turn the screen saver On or Off.

● Auto Standby

This function is used to select auto standby settings after 3 or 4 hours. 3 HOURS: the unit will turn to standby mode after 3 hours if there is no interaction from user within this period of time. 4 HOURS: the unit will turn to standby mode after 4 hours if there is no interaction from user within this period of time. OFF: the auto standby function is disabled, and unit will stay in "on" mode even if no interaction from user.

Audio Setup Page

● Audio Setup Page

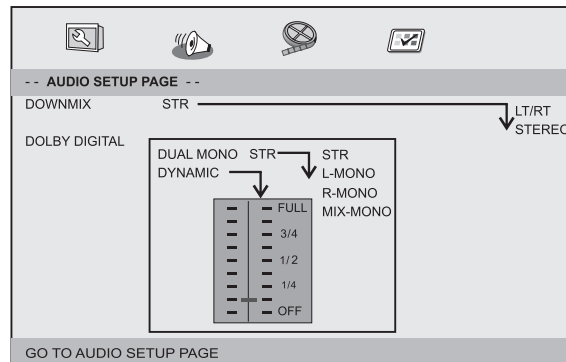

SETUP Menu Setting

Audio Setup Page

- **Downmix**
This options allows you to set the stereo analog output of your DVD Player.
→ **LT/RT** :Select this option if your DVD Player is connected to a Dolby Pro Logic decoder.
→ **Stereo** :Select this option when output delivers sound from only the two front speakers.
- **Dolby digital**
The options included in Dolby Digital Setup are: 'Dual Mono ' and 'Dynamic '.
- **Dual Mono**
→ **Stereo**:Left mono sound will send output signals to Left speaker and Right mono sound will send output signals to Right speaker.
→ **L-Mono**:Left mono sound will send output signals to Left speaker and Right speaker.
→ **R-Mono**:Right mono sound will send output signals to Left speaker and Right speaker.
→ **Mix-Mono**:Left and Right mixed mono sound will send output signals to Left and Right speakers.
- **Dynamic**
Dynamic range compression.

Video Setup Page

- **Video Setup Page**

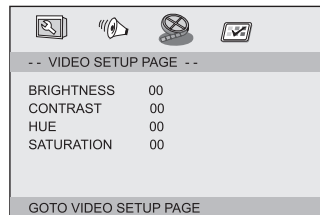

Brightness, Contrast, Hue, Saturation: setting the video quality.

Preference Page

- **Preference Page**

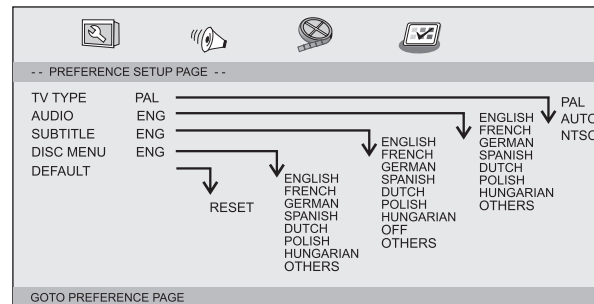

- **TV Type**
Selecting the colour system that corresponds to your TV when AV outputs. This DVD Player is compatible with both NTSC and PAL.

SETUP Menu Setting

Preference Page

PAL - Select this if the connected TV is PAL system. It will change the video signal of a NTSC disc and output in PAL format.

NTSC - Select this if the connected TV is NTSC system. It will change the video signal of a PAL disc and output in NTSC format.

Auto: Chang the video signal output automatic according to the playing disk format.

- **Audio**: Selects a language for audio (if available).
- **Subtitle**: Selects a language for subtitle (if available).
- **Disc Menu**: Selects a language for disc menu (if available).
- **Default**: Back to the factory setting.

Watching a DVD on DVD Player A and B

You can watch the same DVD on DVD player A and B at the same time.

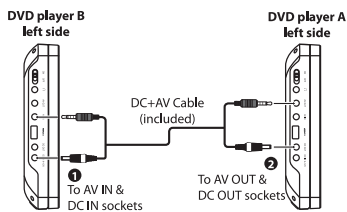

1. Connect DVD player A and B by using the included DC+AV Cable. Plug the AV Cable into AV OUT socket on the DVD player in which the DVD is inserted; plug the other end of the AV Cable into AV IN socket of the other DVD player.

2. Turn on DVD player A and B.

3. On the "slave" DVD player (the one where the DVD is Not inserted) you must select the source AV.

4. Operate the controls of the DVD player in which the DVD is inserted.

Connecting to a TV

If your TV has Audio/Video inputs, you can connect the DVD player to your TV using a standard AV cable.

Parameters and specifications

Electronical parameters

Item		Standard requirement
Power requirements		: AC 100-240 V , 50/60 Hz
Power consumption		: <15W
Operating humidity		: 5 % to 90 %
Output	VIDEO OUT	: 1 Vp-p (75Ω)
	AUDIO OUT	: 1.0 Vrms (1 KHz, 0 dB)
	Audio	: Speaker:1WX2,Headphones output

System

Laser	: Semiconductor laser, wavelength 650 nm
Signal system	: NTSC / PAL
Frequency response	: 20Hz to 20 kHz(1dB)
Signal-to-noise ratio	: More than 80 dB (ANALOG OUT connectors only)
Dynamic range	: More than 80 dB (DVD/CD)

N Note: Design and specifications are subject to change prior notice.

Battery Parameters

Battery Parameters

Battery Specifications:

Output: 7.4V

Storage and work circumstances:

1. Storage circumstances	Temperature	Humidity	
	6 months	-20°C ~ +45°C	65±20%
1 week	-20°C ~ +65°C	65±20%	
2. Work circumstances	Temperature	Humidity	
	Standard charge	0°C ~ +45°C	65±20%
	Standard discharge	-20°C ~ +65°C	65±20%

1. Guarantee

Lenco offers service and warranty in accordance with the European law, which means that in case of repairs (both during and after the warranty period) you should contact your local dealer.

Important note: It is not possible to send products that need repairs to Lenco directly.

Important note: If this unit is opened or accessed by a non-official service center in any way, the warranty expires.

This device is not suitable for professional use. In case of professional use, all warranty obligations of the manufacturer will be voided.

2. Disclaimer

Updates to Firmware and/or hardware components are made regularly. Therefore some of the instruction, specifications and pictures in this documentation may differ slightly from your particular situation. All items described in this guide for illustration purposes only and may not apply to particular situation. No legal right or entitlements may be obtained from the description made in this manual.

3. Disposal of the Old Device



This symbol indicates that the relevant electrical product or battery should not be disposed of as general household waste in Europe. To ensure the correct waste treatment of the product and battery, please dispose them in accordance to any applicable local laws of requirement for disposal of electrical equipment or batteries. In so doing, you will help to conserve natural resources and improve standards of environmental protection in treatment and disposal of electrical waste (Waste Electrical and Electronic Equipment Directive).²

4. CE Marking



Products with the CE marking comply with the EMC Directive (2014/30/EU) and the Low Voltage Directive (2014/35/EU) issued by the Commission of the European Community.

Hereby, Lenco Benelux BV, Thermiekstraat 1a, 6361 HB Nuth, The Netherlands, declares that this product is in compliance with the essential requirements and other relevant provisions of Directive 1999/5/EC.

The declaration of conformity may be consulted via techdoc@lenco.com

5. Service

For more information and helpdesk support, please visit www.lenco.com
Lenco Benelux BV, Thermiekstraat 1a, 6361 HB, The Netherlands.

Belangrijke veiligheidsinstructies



Waarschuwing: Verwijder de behuizing of de achterkant niet om het risico van elektrische schokken te verminderen. Er zitten geen door de gebruiker te onderhouden onderdelen in dit apparaat. Laat onderhoud over aan gekwalificeerd personeel.



Waarschuwing: Stel het apparaat niet bloot aan regen of vocht om brandgevaar of elektrisch schokgevaar te voorkomen.

- Stel de adapter en de draagbare DVD-speler niet bloot aan water (druppelend en spattend) en plaats geen voorwerpen gevuld met water, zoals vazen, op het apparaat.
- Houd de draagbare DVD-speler uit de buurt van direct zonlicht en warmtebronnen, zoals radiatoren of kachels.
- Blokkeer de ventilatieopeningen niet. Er zitten sleuven en openingen in het apparaat voor ventilatie. Deze openingen dienen nooit geblokkeerd te worden door uw DVD-speler op een kussen, sofa of andere soortgelijke ondergrond te zetten.
- Plaats de draagbare DVD-speler niet op een onstabiel wagentje, standaard, driepoot, beugel of tafel. Het apparaat kan vallen en beschadigd raken of mensen verwonden.
- Plaats nooit zware of scherpe voorwerpen op het LCD-paneel of frame.
- Gebruik alleen de meegeleverde AC-adapter met de draagbare DVD-speler. Het gebruik van andere adapters zal uw garantie ongeldig maken.
- De stekker van de AC-adapter wordt gebruikt om het apparaat van het lichtnet te ontkoppelen, zorg ervoor dat de stekker goed bereikbaar blijft.
- Haal de stekker uit het stopcontact als het apparaat niet wordt gebruikt.
- Denk aan het milieu bij het weggooien van batterijen.



LET OP: Explosiegevaar als de batterij onjuist wordt geplaatst. Vervang de batterij alleen door een batterij van hetzelfde of een soortgelijke type.



WAARSCHUWING: De batterij (batterij, batterijen of accu) moet niet worden blootgesteld aan extreme warmte zoals zonlicht, vuur of dergelijke.



WAARSCHUWING: Overmatige geluidsdruk van hoofdtelefoons of oortelefoons kan leiden tot gehoorverlies.



WAARSCHUWING: Gebruik alleen koppelstukken/accessoires die worden gespecificeerd door de fabrikant. De draagbare DVD-speler wordt geleverd met een AC-adapter, deze AC-adapter kan worden gebruikt om het apparaat te ontkoppelen van het lichtnet, zorg ervoor dat de adapter eenvoudig bereikbaar blijft.



Let op: Explosiegevaar als de batterij onjuist is vervangen, alleen vervangen door een batterij van hetzelfde of soortgelijk type (Lithium batterij)



Deze markering geeft aan dat dit product niet mag worden weggegooid met het overige huisvuil in de gehele EU. Om schade aan het milieu en de menselijke gezondheid door ongecontroleerde afvalverwijdering te voorkomen, moet u op een verantwoorde manier recyclen en zo duurzaam hergebruik van grondstoffen te bevorderen. Breng uw gebruikte product terug naar een inzamelpunt of neem contact op met de dealer waar u het product heeft gekocht. Zij kunnen dit product aannemen voor milieuvriendelijke recycling.









Langdurig naar het apparaat luisteren op maximaal volume kan leiden tot gehoorschade.

Veiligheidsmaatregelen

Waarschuwing

RISICO VAN ELEKTRISCHE SCHOK
NIET OPENEN

-  Waarschuwing: Deze dvd-speler maakt gebruik van een lasersysteem. Gebruik van bediening, aanpassingen, of het uitvoeren van procedures anders dan die vermeld in deze handleiding kunnen resulteren in blootstelling aan gevaarlijke straling.
-  Waarschuwing: Open de behuizing niet om directe blootstelling aan de laserstraal te voorkomen. Zichtbare laserstraling wanneer geopend.
-  Waarschuwing: Kijk nooit rechtstreeks in de laserstraal.
-  Let op: Installeer dit product niet in een afgesloten ruimte, zoals een boekenkast of soortgelijke plek.
-  Waarschuwing: als het apparaat wordt gebruikt door een kind, dan moeten ouders ervoor zorgen dat het kind alle inhoud van de handleiding kent. Het kind moet begrijpen hoe met batterijen om te gaan om te garanderen dat de batterijen te allen tijde correct worden gebruikt.
-  Waarschuwing: als de batterijen oververhitten, uitzetten of geuren, stop dan het gebruik van batterijen en neem contact op met het service center voor vervanging.
-  Waarschuwing: Laad de batterij niet op, op plaatsen met onvoldoende ventilatie, zoals op een matras, kussen, zachte map, etc.
-  Waarschuwing: we zullen geen verantwoordelijkheid aanvaarden als de gebruiker de batterij onjuist gebruikt en onze waarschuwingslabel op de batterijbehuizing niet volgt.
-  Waarschuwing: De USB-geheugenstick moet rechtstreeks in het apparaat worden gestoken. Vermijd heb gebruik van een USB-verlengkabel om het mislukken van dataoverdracht en interferentie tegen te gaan.
-  **WAARSCHUWING:** Bij gebruik van de hoofdtelefoon: Langdurige blootstelling aan luide geluiden kunnen leiden tot tijdelijke of permanent gehoorbeschadiging. Bij deelname aan het verkeer kan het luisteren naar een persoonlijke speler de luisteraar minder bewust maken van mogelijke gevaren, zoals naderende auto's.

-  Netadapter(Alleen voor de EU)
Fabrikant:Shenzhen Mass Power Electronics Limited
Modelnummer: PEA-090100VE
Gebruik uitsluitend de netadapter die in de handleiding is vermeld.

Opmerkingen over copyright:

- Het is bij wet verboden om auteursrechtelijk beschermd materiaal zonder toestemming te kopiëren, tonen, uit te zenden, uit te zenden via kabel, af te spelen in publiek of te verhuren.
- Dit product beschikt over een kopieerbeveiligingstechnologie ontwikkeld door Macrovision. Op sommige disks zijn kopieerbeveiligingssignalen opgenomen. Bij het opnemen en afspelen van beelden op deze disks zal er beeldruis verschijnen. Dit product bevat copyrighttechnologie die wordt beschermd door claims van bepaalde Amerikaanse patenten en andere intellectuele-eigendomsrechten van Macrovision Corporation en andere eigenaren van rechten. Gebruik van deze kopieerbeveiliging technologie moet worden geautoriseerd door Macrovision Corporation, en is bedoeld voor thuisgebruik en ander beperkt gebruik, tenzij anders geautoriseerd door Macrovision Corporation. Reverse engineering of demontage is niet toegestaan.

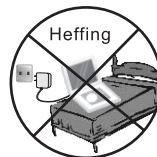

temperatuur hoger
dan 40 graden

De DVD-speler in een auto installeren

Gebruik de meegeleverde montagekit om de DVD-spelers op de achterzijde van de hoofdsteunen in de auto te installeren.

1. Pas de haakse steunbout op het schroefgat op de achterzijde van de DVD-eenheid. Draai de bout rechtsonder en zet de steun goed vast.

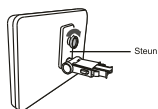

2. Hef de hoofdsteun op van zijn poten. Pas de horizontale steun af op de openingen van de hoofdsteunpoten en zorg ervoor dat de horizontale steun stevig bovenop de autostoel zit. Bevestig de hoofdsteun weer op de poten.

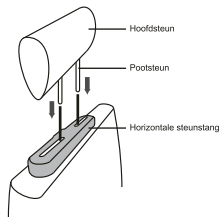

Opmerking : Gelieve, wanneer de poten van de hoofdsteun te dik zijn voor de opening van de horizontale steunbalk van de beugel, de 4 schroeven van de steunbalk van de beugel los te draaien om de opening aan te passen. Gebruik als de schroeven te kort zijn de langere schroeven (meegeleverd in de doos).



3. Pak de DVD-speler met beide handen stevig vast en bevestig de haakse steun stevig op de steunstang. U zult een klik horen. Controleer dat het gehele apparaat stevig vast zit.

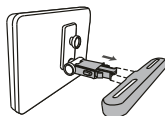

4. Pas de hoek aan van de DVD-speler en zet vervolgens stevig vast door de rechter bout vast te draaien.



5. U kunt de DVD-speler van de horizontale steunstang verwijderen door de DVD-speler met de ene hand te ondersteunen. Druk vervolgens met de andere hand de ontgrendelknoppen aan beide zijden van de haakse steun stevig in en trek.

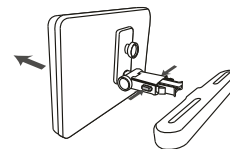

•Dit apparaat dient nooit te worden gebruikt door de bestuurder van het voertuig en dient nooit tijdens het rijden ontoereikend bevestigd in het voertuig te worden achtergelaten.
•Als dit apparaat in uw voertuig wordt gebruikt, zorg er altijd voor dat deze veilig vast zit en geen veiligheidsapparatuur belemmert zoals airbags en veiligheidsgordels.
•Alle passagiers dienen veiligheidsgordels te gebruiken wanneer dit apparaat wordt gebruikt in een bewegend voertuig.
•Neem in geval van twijfel contact op met uw voertuigfabrikant voor meer advies.

De bedieningselementen

Hoofdapparaat

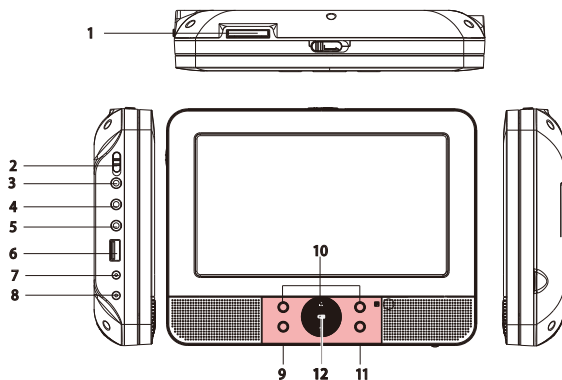

1. SD/ MMC
2. AAN/UIT-KNOP
3. HOOFDTELEFOONUITGANG
4. VIDEO/AUDIO UITGANG
5. AV INGANG
6. USB
7. DC UITGANG
8. DC INGANG 9-12V
9. ENTER
10. OMHOOG/OMLAAG/LINKS/RECHTS
11. SOURCE
12. Batterijopladingindicator
Knippert groen wanneer de batterij wordt opgeladen.
Brandt groen wanneer de batterij volledig is opgeladen.
Brandt rood als het toestel is ingeschakeld.

De batterij plaatsen

1. Open de batterijdeur.

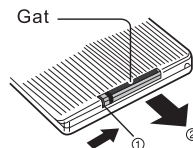

2. Plaats de batterij.

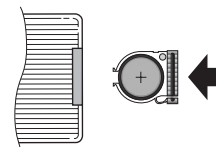

Vergeet niet de plastic kaart te verwijderen als u de afstandsbediening voor het eerst gebruikt.

OPMERKINGEN:

Verwijder de batterij als u het apparaat opbergt of als u de DVD-speler niet gebruikt voor een lange tijd.

WAARSCHUWING

Batterij niet inslikken, risico op chemische brandwonden (De afstandsbediening meegeleverd met) Dit product bevat een munt/knoopcelbatterij.

Als deze knoopcelbatterij wordt ingeslikt, kan dit binnen slechts 2 uur tot ernstige interne brandwonden en fataal letsel leiden.

Houd nieuwe en gebruikte batterijen buiten bereik van kinderen.

Als de batterijhouder niet goed kan worden gesloten, dient u het product niet meer te gebruiken en buiten bereik van kinderen te houden.

Als u denkt dat batterijen zijn ingeslikt of binnenin een willekeurig lichaamsdeel terecht zijn gekomen, dient u onmiddellijk medische hulp te zoeken.

Luister nooit voor lange tijd op hoge volumeneiveaus, om mogelijke gehoorbeschadiging te voorkomen.

De bedieningselementen

Afstandsbediening

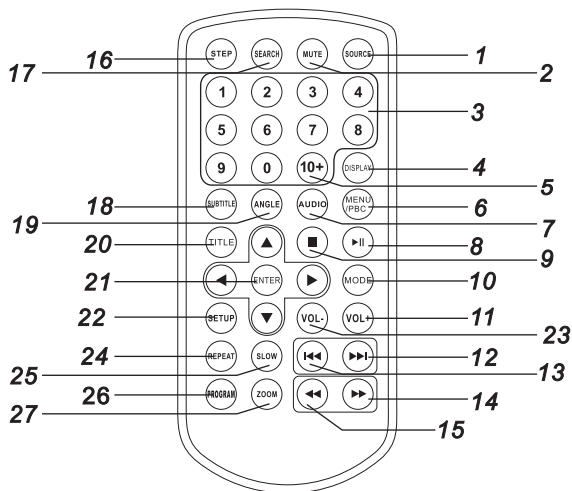

1. SOURCE

DVD/KAART/USB.

2. MUTE

Schakel met deze knop het geluid uit.

3.0-9 NUMERIEKE TOETSEN

Selecteer met deze toetsen genummerde items in een menu.

4. DISPLAY

Druk op deze knop om de afspeeltijd en statusinformatie te tonen.

5.10+

Druk op deze knop om een track hoger dan 10 te selecteren eerst op 10+, bijvoorbeeld; om track 12 te selecteren, druk eerst op 10+, en vervolgens op 2.

6. MENU/PBC

Druk om deze knop om terug te keren naar het hoofdmenu van de DVD (DVD). Met deze toets kunt u ook PBC aan-/uitzetten (VCD).

7. AUDIO

DVD Druk tijdens het afspelen herhaaldelijk op AUDIO om een andere audiotaal of audiotrack te beluisteren, indien beschikbaar.

MP3 CD VCD Druk tijdens het afspelen herhaaldelijk op AUDIO om een ander audiokanaal te beluisteren (Links, Rechts, Mix, Stereo).

8. PLAY/PAUSE

Druk één keer op PLAY/PAUSE om het afspelen te pauzeren, druk nogmaals op PLAY/ PAUSE om het afspelen te hervatten.

9. STOP

Druk één keer op deze knop om het afspelen tijdelijk te stoppen. Het afspelen kan later hervat worden door op PLAY ▶|| te drukken. Als er echter nogmaals op de STOP knop wordt gedrukt, in plaats van op de PLAY ▶|| knop, dan kan het afspelen niet meer worden hervat.

10. MODE

Stel met deze knop de LCD-parameters in (helderheid, contrast en verzadiging).

11. VOL+

Stel met deze knoppen het volume in

12. Vooruit

Druk op deze knop om naar het volgende hoofdstuk/de volgende track te gaan.

13. Terug

Druk op deze knop om naar het vorige hoofdstuk of begin van een track te gaan.

14. ▶▶

Druk op ▶▶ om vooruit te spoelen, dit kan met 5 snelheden (X2->X4-> X8->X16->X32->AFSPELEN), druk op de PLAY-knop om het afspelen op normale snelheid te hervatten.

De bedieningselementen

Afstandsbediening

15. ⏮

Druk op ⏮ om achteruit te spoelen, dit kan met 5 snelheden (X2->X4-> X8->X16->X32-> AFSPLEN), druk op de PLAY-knop om het afspelen op normale snelheid te hervatten.

16. STEP

Druk op deze knop om in DVD-modus met stappen vooruit te spelen.

17. SEARCH

Druk op deze knop om naar een specifieke tijd, titel of hoofdstuk te gaan in DVD-modus.

18. SUBTITLE

Druk tijdens het afspelen herhaaldelijk op SUBTITLE om de ondertiteltaal te veranderen.

19. ANGLE

DVD : Druk op ANGLE om de kijkhoek te veranderen, dit werkt alleen bij DVD's die deze functie ondersteunen.

20. TITLE

Druk op deze toets om terug te keren naar het titelmenu van de DVD.

21. ENTER

Druk op deze toets om de menuselectie te bevestigen.

22. SETUP

Druk op deze toets om het hoofdmenu te openen of sluiten.

23. VOL-

Ajuste el volumen.

24. REPEAT

Druk tijdens het afspelen op REPEAT om de gewenste herhaalmodus te selecteren.

DVD : u kunt hoofdstuk herhalen/titel herhalen/herhalen uitschakelen.

CD VCD : u kunt enkel herhalen/alle herhalen/herhalen uitschakelen.

MP3 : u kunt enkel herhalen/map herhalen/herhalen uitschakelen.

25. SLOW

Druk herhaaldelijk op de Slow-knop om langzaam af te spelen en door de verschillende snelheden te bladeren. De beschikbare snelheden zijn 1/2, 1/4, 1/8, 1/16 en normaal afspelen.

26. PROGRAM

DVD VCD : De programmafunctie maakt het mogelijk om uw favoriete tracks op een disk op te slaan. Druk op de PROGRAM-knop, vervolgens zal het PROGRAMMAMENU verschijnen op het scherm, u kunt nu met behulp van de numerieke toetsen rechtstreeks de titels, hoofdstukken of tracknummers invoeren en de PLAY-optie selecteren. Druk om nogmaals afspelen te hervatten op PROGRAM en selecteer de programma wissen optie in het programmamenu. Druk nogmaals op PROGRAM om het programmamenu te verlaten.

27. ZOOM

DVD VCD : Use ZOOM to enlarge or shrink the video image.
1. Press ZOOM during playback or still playback to activate the Zoom function. The square frame appears briefly in the right bottom of the picture.
2. Each press of the ZOOM button changes the TV screen in the following sequence:

2X size → 3X size → 4X size → 1/2 size → 1/3 size → 1/4size → normal size

JPEG : Use ZOOM to enlarge or shrink the picture.

1. Press 'ZOOM'.

2. Used "▶▶" to enlarge, or "◀◀" to shorten the picture.

Use the ▲▼◀▶ button to move through the zoomed picture.

SETUP Menu-instellingen

Pagina algemene instellingen

Druk op de SETUP knop om het instellingenmenu te openen. Gebruik de navigatietoetsen ▲▼◀▶ om het gewenste item te selecteren. Druk na het instellen van de instellingen nogmaals op SETUP om terug te keren naar de normale weergave. De volgende menu-items kunnen worden ingesteld:

● Pagina algemene instellingen

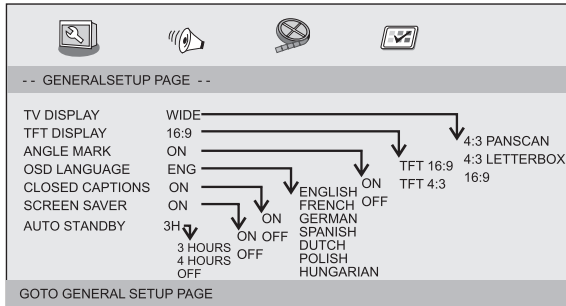

● TV DISPLAY: selecteer de beeldverhouding van het afspelerbeeld.

4:3 PANSKAN: selecteer deze optie als u een normale TV heeft en het beeld op volledig scherm wilt bekijken, de zijkanten worden van het beeld afgesneden om het op het beeld van uw TV te laten passen.

4:3 LETTERBOX: selecteer deze optie als u een normale TV heeft en het volledige beeld wilt zien. In dit geval wordt het gehele beeld op het scherm getoond, maar verschijnen er twee zwarte balken aan de boven- en onderkant van het TV-scherm.

16:9: breedbeeldweergave.

● TV Weergave: selecteert de beeldverhouding van het panel

● Angle Mark

Toon de informatie over de huidige beeldhoek, indien beschikbaar op de disk, aan de rechterkant van het TFT-scherm.

● OSD Language

Hier kunt u de taal instellen voor de menu's op het scherm.

● Closed Captions

Closed captions zijn gegevens die zijn verborgen in het videosignaal van sommige disks. Zorg er voordat u deze functie selecteert voor dat de disk closed captions bevat en uw TV deze functie ook ondersteunt.

● Screen Saver

Deze functie wordt gebruikt om de schermbeveiliging aan of uit te zetten.

● Auto Standby

Deze functie wordt gebruikt om het apparaat na 3 of 4 uur automatisch in de standby-stand te zetten.

3 UUR: het apparaat gaat na 3 uur automatisch in de standby-stand als er geen interactie met de gebruiker heeft plaatsgevonden in deze periode.

4 UUR: het apparaat gaat na 4 uur automatisch in de standby-stand als er geen interactie met de gebruiker heeft plaatsgevonden in deze periode.

UIT: de automatische standby-functie is uitgeschakeld en het apparaat blijft ingeschakeld, zelfs als er geen interactie met de gebruiker is.

Pagina audio-instellingen

● Pagina audio-instellingen

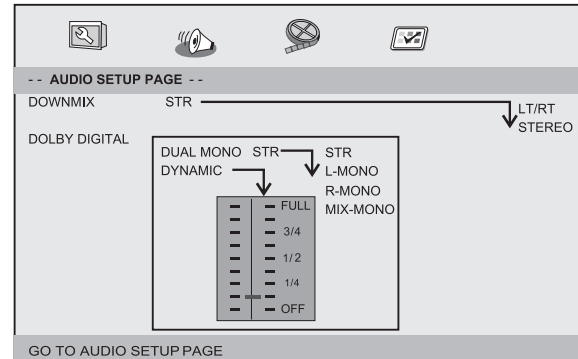

SETUP Menu-instellingen

Pagina audi o-instellingen

- **Downmix**
Met deze optie kunt u het signaal uit de analoge stereo-uitgang van uw DVD-speler instellen.
→ **LT/RT** : Selecteer deze optie als uw DVD-speler is aangesloten op een Dolby Pro Logic decoder.
→ **Stereo** : Selecteer deze optie als de uitgang is aangesloten op twee luidsprekers.
- **Dolby digital**
De opties waar u uit kunt kiezen bij Dolby Digital Setup zijn: 'Dual Mono ' en 'Dynamic'
- **Dual Mono**
→ **Stereo**: Het linker monogeluid wordt naar de linker luidspreker gestuurd en het rechter monogeluid wordt naar de rechter luidspreker gestuurd.
→ **L-Mono**: Het linker monogeluid wordt naar de linker en rechter luidspreker gestuurd.
→ **R-Mono**: Het rechter monogeluid wordt naar de linker en rechter luidspreker gestuurd.
→ **Mix-Mono**: Een mix van het linker en rechter monogeluid wordt naar de linker en rechter luidspreker gestuurd.
- **Dynamic**
Dynamisch bereik compressie.

Pagina vide o-instellingen

- Pagina video-instellingen

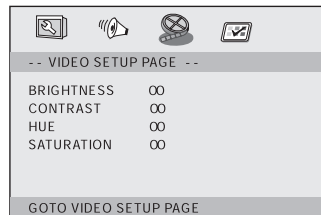

Helderheid, contrast, tint, verzadiging: instellen van de videokwaliteit.

Voorkeurspagina

- Voorkeurspagina

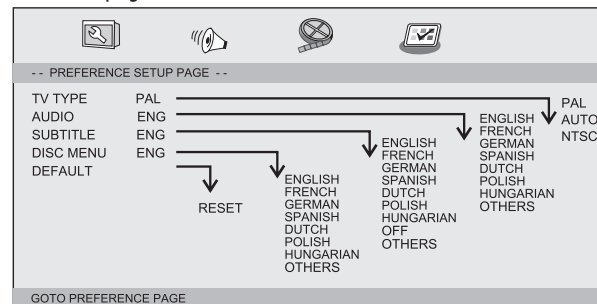

- **TV Type**
Selecteer het kleurensysteem van uw TV. Deze DVD-speler is compatibel met NTSC en PAL.

SETUP Menu-instellingen

Voorkeurspagina

PAL - Selecteer deze optie als de aangesloten TV een PAL-kleurensysteem heeft. Dit zal het videosignaal van een NTSC-disk omzetten en als PAL-formaat naar de TV sturen.

NTSC - Selecteer deze optie als de aangesloten TV een

NTSC-kleurensysteem heeft. Dit zal het videosignaal van een PAL-disk omzetten en als NTSC-formaat naar de TV sturen.

Auto: Verander het videosignaal automatisch aan de hand van het diskformaat van de disk die wordt afgespeeld.

- Audio: Selecteer een audiotaal (indien beschikbaar).
- Subtitle: Selecteer een ondertiteltaal (indien beschikbaar).
- Disc Menu: Selecteer een menutaal voor de disk (indien beschikbaar).
- Default: Herstel de instellingen naar de fabrieksinstellingen.

Het bekijken van een DVD op DVD-spelers A en B

U kunt op hetzelfde moment één DVD op de DVD-spelers A en B bekijken.

DVD-speler B (linkerkant)

DVD-speler A (linkerkant)

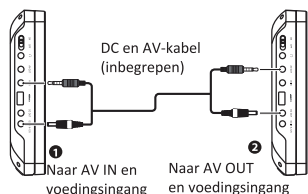

1. Verbind de DVD-spelers A en B met elkaar met behulp van de meegeleverde DC en AV-kabel. Sluit de AV-kabel aan op de AV OUT-aansluiting op de DVD-speler, waarin de dvd is geplaatst; steek het andere uiteinde van de AV-kabel in de AV IN-aansluiting van de andere DVD-speler.

2. Zet de DVD-spelers A en B aan.

3. Op de "slaaf" DVD-speler (waarin de DVD niet is geplaatst) moet u de bron AV selecteren.

4. Gebruik de bedieningsknoppen van de DVD-speler, waarin de DVD is geplaatst.

Aansluiten op een TV

Als uw TV audio/video-ingangen heeft, kunt u de DVD-speler op uw TV aansluiten met behulp van een standaard AV-kabel.

Parameters en specificaties

Parameters van de batterij

Elektronische parameters

Item		Standaardels
Voeding		: AC 100-240 V , 50/60 Hz
Stroomverbruik		: <15W
Bedrijfsvochtigheid		: 5 % to 90 %
Uitgan	VIDEO UIT	:1 Vp-p (75Ω)
	AUDIO UIT	:1.0 Vrms (1 KHz, 0 dB)
	Audio	:Luidspreker:1WX2,Hoofdtelefoonuitgang

System

Laser	:Halfgeleider laser, golflengte 650 nm
Signaalsysteem	: NTSC / PAL
Frequentierespons	: 20Hz tot 20 kHz(1dB)
Signaal-ruisverhouding	:Meer dan 80 dB (alleen ANALOOG UIT connectoren)
Dynamisch bereik	:Meer dan 80 dB (DVD/CD)

 Opmerking: Ontwerp en specificaties zijn onderhevig aan verandering zonder voorafgaande berichtgeving.

Specificaties batterij :

Specificaties batterij :

Spanning: 7.4V

Opberg- en werkomstandigheden :

1. Opbergomstandigheden	Temperatuur	Vochtigheid	
	6 maanden	-20°C ~ +45°C	65±20%
1 week	-20°C ~ +65°C	65±20%	
2.Werkomstandigheden	Temperatuur	Vochtigheid	
	Standaard opladen	0°C ~ +45°C	65±20%
	Standaard ontladen	-20°C ~ +65°C	65±20%

1. Garantie

Lenco biedt service en garantie aan overeenkomstig met de Europese wetgeving. Dit houdt in dat u, in het geval van reparaties (zowel tijdens als na de garantieperiode), uw lokale handelaar moet contacteren.

Belangrijke opmerking: Het is niet mogelijk producten direct naar Lenco te sturen voor reparatie.

Belangrijke opmerking: De garantie verloopt als een onofficieel servicecenter het apparaat op wat voor manier dan ook heeft geopend, of er toegang toe heeft gekregen.

Het apparaat is niet geschikt voor professioneel gebruik. In het geval van professioneel gebruik worden alle garantieverplichtingen van de fabrikant nietig verklaard.

2. Disclaimer

Er worden regelmatig updates in de firmware en/of hardwarecomponenten gemaakt. Daardoor kunnen gedeelten van de instructie, de specificaties en afbeeldingen in deze documentatie enigszins verschillen van uw eigen situatie. Alle onderwerpen die staan beschreven in deze handleiding zijn bedoeld als illustratie en zijn niet van toepassing op specifieke situaties. Aan de beschrijving in dit document kunnen geen rechten worden ontleend.

3. Afvoer van het oude apparaat



Dit symbool geeft aan dat het betreffende elektrische product of de batterij niet moet worden verwijderd als algemeen huishoudelijk afval in Europa. Zorg voor een juiste afvalverwerking door het product en de batterij in overeenstemming met alle van toepassing zijnde lokale wetten voor het verwijderen van elektrische apparatuur of batterijen te verwijderen. Als u dit doet, helpt u de natuurlijke hulpbronnen te behouden en de standaard van milieubescherming te verbeteren bij de behandeling en verwijdering van elektrisch afval (Afgedankte Elektrische en Elektronische Apparatuur).

4. CE-markering



Producten met een CE keurmerk houden zich aan de EMC richtlijn (2014/30/EU) en de Richtlijn voor Lage Voltage (2014/35/EU) uitgegeven door de Europese Commissie.

Hierbij verklaart Lenco Benelux BV, Thermiekstraat 1a, 6361 HB Nuth, Nederland, dat dit product voldoet aan de essentiële eisen en andere relevante bepalingen van Richtlijn 1999/5/EU.

De verklaring van conformiteit is verkrijgbaar via techdoc@lenco.com

5. Service

Voor meer informatie en ondersteuning van de helpdesk, kunt u terecht op www.lenco.com

Lenco Benelux BV, Thermiekstraat 1a, 6361 HB, Nederland.

Wichtige Sicherheitshinweise



Warnung: Zur Verringerung eventueller Stromschlaggefahr öffnen Sie niemals das Gehäuse (bzw. die Geräterückseite). Es befinden sich im Inneren des Geräts keine Teile die vom Benutzer gewartet werden können. Wenden Sie sich bei Bedarf an entsprechendes ausgebildetes Wartungspersonal.



Warnung: Um Feuer und Stromschlägen vorzubeugen, vermeiden Sie es das Gerät Regen oder Feuchtigkeit auszusetzen.



Setzen Sie den Adapter und den tragbaren DVD-Player niemals Wassertropfen oder -spritzern aus. Gegenstände die mit Flüssigkeiten gefüllt sind, wie z.B. Vasen sollten niemals auf das Gerät gestellt werden.



Stellen Sie den tragbaren DVD-Player in ausreichender Entfernung zu Hitzequellen wie z. B. Heizkörpern bzw. Öfen auf und halten Sie ihn von direkter Sonnenstrahlung fern.



Blockieren Sie nicht die Lüftungsöffnungen. Die Öffnungen des Geräts dienen der Belüftung. Die Lüftungsöffnungen dürfen niemals, indem Sie den DVD-Player auf ein Kissen, Sofa oder ähnliche Oberflächen stellen, blockiert werden.



Benutzen Sie zur Aufstellung des tragbaren DVD-Players keine instabilen Wagen, Gestelle, Stative, Haltevorrichtungen oder Tische. Das Gerät kann herunterfallen und damit zu Verletzungen oder Beschädigungen am Gerät führen.



Legen Sie niemals schwere oder scharfe Gegenstände auf den LCD-Bildschirm oder den Bildschirmrahmen.



Verwenden Sie zusammen mit dem DVD-Player nur den im Lieferumfang enthaltenen Netzadapter. Die Benutzung anderer Netzadapter macht Ihre Garantie ungültig.



Der Netzstecker des Adapters dient dazu das Gerät vom Strom zu trennen und sollte deshalb immer leicht zugänglich bleiben.



Ziehen Sie den Netzstecker aus der Steckdose, wenn das Gerät nicht benutzt wird.



VORSICHT: Bei falsch eingelegten Batterien besteht Explosionsgefahr! Benutzen Sie nur Batterien des gleichen Typs.



WARNUNG: Die Batterien (Akkupack oder Batterien) dürfen niemals übermäßiger Hitze, wie bei direkter Sonnenstrahlung, Feuer oder dergleichen, ausgesetzt werden.



WARNUNG: Übermäßiger Schalldruck von Kopfhörern kann zu Hörschäden führen.



WARNUNG: Verwenden Sie nur Zusatzgeräte bzw. Zubehörteile, die vom Hersteller des Geräts geliefert oder empfohlen werden. Der tragbare DVD-Player wird über einen Netzadapter mit Strom versorgt. Der Netzadapter wird zudem als Trennvorrichtung verwendet und sollte deshalb immer frei zugänglich bleiben.



Netzstromadapter (Nur für die EU)

Hersteller: Shenzhen Mass Power Electronics Limited

Modellnummer: PEA-090100VE

Gerät nur an eine Stromversorgung gemäß den Angaben in der Bedienungsanleitung anschließen



Dieses Zeichen bedeutet, dass das vorliegende Produkt innerhalb der EU nicht zusammen mit dem Hausmüll entsorgt werden darf. Geben Sie Altgeräte bei Sammelstellen ab oder wenden Sie sich an den Händler bei dem das Gerät gekauft wurde. Dort wird das Gerät dann auf umweltverträgliche Weise entsorgt.











Bei maximaler Lautstärke kann ständiges Musikhören auf dem Gerät zu Gehörschäden des Benutzers führen.

Vorsichtsmaßnahmen

WARNUNG

STROMSCHLAGGEFAHR!
NICHT ÖFFNEN!

-  Warnung: Dieser digitale Disc-Player verwendet ein Lasersystem. Die Verwendung von Bedienungsweisen, die nicht in dieser Anleitung beschrieben werden, kann zudem zur Aussetzung von gefährlicher Strahlung führen.
-  Achtung: Um direkte Laserstrahlen zu vermeiden, öffnen Sie das Gehäuse niemals. Es tritt beim Öffnen des Gehäuses sichtbare Laserstrahlung aus.
-  Warnung: Niemals direkt in den Laserstrahl blicken.
-  Achtung: Stellen Sie dieses Produkt nicht an beengten Orten, wie z. B. einem Bücherrregal, auf.
-  Achtung: Wenn das Gerät von Kindern benutzt wird, sind dessen Eltern dazu verpflichtet dafür zu sorgen, dass vom Kind der gesamte Inhalt der Bedienungsanleitung verstanden wird, um sicher zu stellen, dass der Akku jederzeit sachgemäß benutzt wird.
-  Warnung: Wenn der Akku überhitzt, anschwellt oder fehlerhaft ist, hören Sie bitte auf den Akku zu benutzen und wenden Sie sich an den Kundendienst für Ersatz.
-  Achtung: Laden Sie den Akku nicht an Orten auf, an denen einen ausreichende Belüftung nicht gewährleistet ist, wie z. B.: Matratzen, Sofas, Kissen, weiche Matten etc.
-  Achtung: Wir übernehmen keine Verantwortung, wenn der Benutzer den Akku nicht ordnungsgemäß verwendet bzw. die Warnhinweise auf dem Gehäuses des Akkupacks nicht befolgt.
-  WARNUNG: USB-Speichermedien müssen direkt am Gerät angeschlossen werden. USB-Verlängerungskabel sollten nicht dazu verwendet werden, da dabei Datenverluste und Störungen hervorgerufen werden können.
-  WARNUNG: Bei Verwendung von Kopfhörern - Längere Aussetzung durch laute Geräusche können zum Hörverlust führen und zu vorübergehenden oder dauerhaften Hörschäden. Bei der Verkehrsteilnahme kann die Verwendung von Kopfhörern dazu führen, dass der Zuhörer sich weniger den potentielle Gefahren im Verkehr, wie z. B. sich nähernden Kraftfahrzeugen, bewusst ist.

-  Netzstromadapter (Nur für die EU)
Hersteller: Shenzhen Mass Power Electronics Limited
Modellnummer: PEA-090100VE
Gerät nur an eine Stromversorgung gemäß den Angaben in der Bedienungsanleitung anschließen

Hinweise zum Urheberrecht:

- Es ist gesetzlich verboten urheberrechtlich geschütztes Material ohne Erlaubnis zu kopieren, auszustrahlen, öffentlich wiederzugeben oder zu vermieten.
- Dieses Produkt verwendet eine der Firma Macrovision entwickelte Kopierschutzfunktion. Auf bestimmten Discs werden Kopierschutzsignale aufgezeichnet. Bei der Wiedergabe von Kopien dieser Discs erscheint ein Bildrauschen. Dieses Produkt verwendet Kopierschutzmechanismen der Firma Macrovision und anderen Firmen, die durch bestimmte U.S. Patente und andere Rechte für geistiges Eigentum geschützt sind. Die Benutzung dieser Kopierschutztechnologie muss durch die Firma Macrovision autorisiert werden und ist nur für die Benutzung zu Hause und anderen eingeschränkten Benutzungsweisen gedacht, solange es nicht ausdrücklich von der Firma Macrovision anders angegeben wird. Reverse-Engineering und Auseinanderbauen sind nicht gestattet.

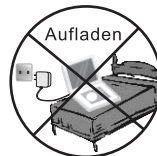

Einbau des DVD-Players in den PKW

Bitte benutzen Sie zur Befestigung des DVD-Players an der Rückseite der Kopfstützen das mitgelieferte Montageset.

1. Befestigen Sie den Winkelhalter mit der mitgelieferten Schraube an der Rückseite des DVD-Players. Drehen Sie zur Befestigung des Winkelhalters die Schraube in Uhrzeigerichtung fest.

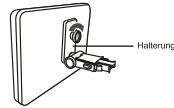

2. Ziehen Sie die Kopfstütze aus der Kopfstützeaufnahme heraus. Legen Sie die Playermontagehalterung so auf die Rückenlehne auf, dass die Öffnungen der Playermontagehalterung deckungsgleich zu den Öffnungen der Kopfstützeaufnahmen sind. Achten Sie dabei darauf, dass die Playermontagehalterung sicher auf der Rückenlehne des Fahrer- bzw. Beifahrersitzes aufliegt. Stecken Sie die Kopfstütze

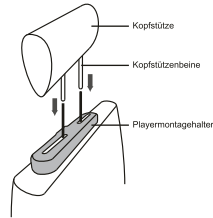

Anmerkung : Wenn die Beine der Kopfstütze zu dick für die Öffnungen der horizontalen Stützleiste der Halteklammer sind, dann lösen Sie bitte die 4 Schrauben der Stützleiste der Halteklammer, um die Öffnungen anzupassen. Wenn die Schrauben zu kurz sein sollten, dann verwenden Sie bitte längere Schrauben (mitgeliefert in der Geschenkbox).



3. Halten Sie den DVD-Player mit beiden Händen fest, wenn Sie den Winkelhalter fest in die Aufnahme drücken. Bei ordnungsgemäßen Sitz rastet der Halter mit einem Klicken ein. Überprüfen Sie nun den ordnungsgemäßen Sitz des DVD-Players.

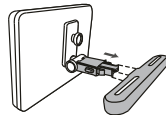

4. Stellen Sie nun die gewünschte Monitorneigung ein und sichern Sie den Monitor danach mit der Schraube rechts am Winkelhalter.



5. Halten Sie zum Herausziehen des DVD-Players aus dem Playermontagehalter den DVD-Player mit einer Hand fest. Drücken Sie mit der anderen Hand die Freigabeknöpfe rechts und links am Winkelhalter und ziehen Sie dann den DVD-Player heraus.

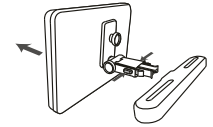

•Dieses Gerät darf niemals durch den PKW-Führer benutzt oder ungesichert im Auto mitgeführt werden.
•Wenn Sie den Player in Ihrem PKW benutzen, dann achten Sie auf ordnungsgemäßen Sitz des Winkelhalters in der Aufnahme und am Gehäuse des Players. Achten Sie weiterhin darauf, dass der Player keine Sicherheitseinrichtungen (auch Airbags und Sicherheitsgurte) behindert.
•Auch bei der Benutzung dieses Geräts hat sich jeder PKW-Fahrgast während der Beförderung anzuschallen.
•Kontaktieren Sie bitte bei Unklarheiten Ihren PKW-Händler für weitere Informationen.

Bezeichnung der Bedienelemente

Hauptgerät

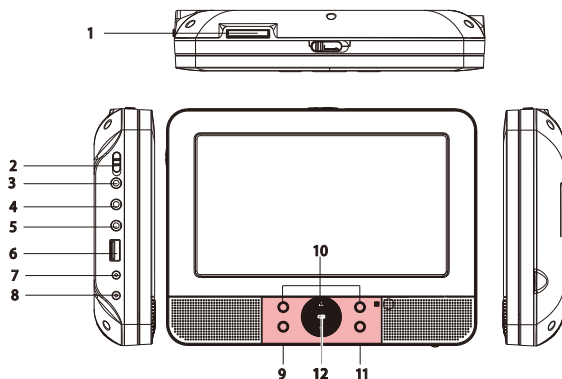

1. SD/MMC KARTENLESER
2. EIN/AUS
3. OHRHÖRERBUCHSE
4. VIDEO/AUDIO AUSGANG
5. AV-Eingang
6. USB-PORT
7. Stromausgang
8. DC IN 9-12V NETZTEILEINGANG
9. ENTER
10. NAVIGATION AUFWÄRTS/ABWÄRTS/LINKS/RECHTS
11. SIGNALQUELLE
12. Batterieladungsanzeige

Blinkt grün, wenn die Batterie aufgeladen wird.

Leuchtet grün, wenn die Batterie vollständig aufgeladen ist.

Leuchtet rot, wenn das Gerät eingeschaltet ist.

Legen Sie eine Batterie ein

1. Öffnen Sie das Batteriefach

2. Legen Sie den Akku ein.

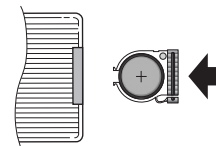
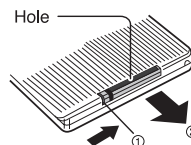

Wenn Sie die Fernbedienung zum ersten Mal benutzen, vergessen Sie bitte nicht den Plastikstreifen zu entfernen.

N ANMERKUNGEN:
Entfernen Sie den Akku, wenn Sie das Gerät zur Aufbewahrung wegstellen bzw. den DVD-Player für längere Zeit nicht benutzen.

ACHTUNG

Nehmen Sie niemals die Batterie ein, Verätzungen wären die Folge (mitgelieferte Fernbedienung) Dieses Produkt enthält eine Knopfzelle. Wenn die Knopfzellenbatterie verschluckt wird, kann dies innerhalb von 2 Stunden zu schweren inneren Verätzungen und Tod führen. Neue und gebrauchte Batterien von Kindern fernhalten.

Wenn das Batteriefach nicht sicher schließt, dieses Produkt nicht weiter verwenden und von Kindern fernhalten.

Wenn Sie vermuten, dass Batterien verschluckt oder eine Körperöffnung eingeführt wurden, suchen Sie umgehend ärztliche Hilfe.

Hören Sie nicht für längere Zeit mit einem hohen Lautstärkepegel, um dauerhaften Hörschäden vorzubeugen.

Bezeichnung der Bedienelemente

Fernbedienung

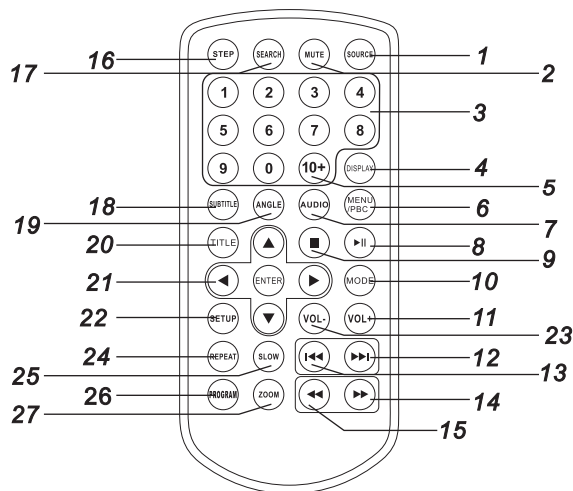

1. EINGANGSSIGNAL

DVD/CARD/USB

2. TON AUS

Deaktivieren der Tonausgabe.

3. 0-9 ZIFFERTASTEN

Auswahl nummerierter Elemente in Menüs.

4. ANZEIGE

Anzeige der Spielzeit und Statusinformationen.

5. 10+

Auswahl von Titelnummer 10 oder höher. Betätigen Sie zunächst 10+ und dann einer weitere Ziffer. Beispiel Titel 12: Betätigen Sie zuerst 10+ und dann die Zifferntaste 2.

6. MENU/PBC

Zurück zum DVD-Hauptmenü (DVD).

PBC Ein/Aus (VCD).

7. AUDIO

DVD Betätigen Sie die AUDIO-Taste während der Wiedergabe, um die Audiosprache zu wechseln, wenn weitere Audiosprachen vorhanden sind.

MP3 CD VCD Betätigen Sie die AUDIO-Taste während der Wiedergabe, um den Audiokanal zu wechseln (Links, Rechts, Mix, Stereo).

8. WIEDERGABE/PAUSE

Betätigen Sie die WIEDERGABE/PAUSE-Taste während der Wiedergabe, um die Wiedergabe vorübergehend anzuhalten.

Betätigen Sie die WIEDERGABE/PAUSE-Taste ein zweites Mal, um die Wiedergabe fortzusetzen.

9. STOPP

Wenn diese Taste nur einmal betätigt wird, wird der letzte Punkt der Wiedergabe gespeichert. Danach können Sie mit der Wiedergabe durch Betätigung der Wiedergabetaste **▶▶** fortfahren. Wenn die STOPP-Taste allerdings ein zweites Mal anstelle der Wiedergabetaste **▶▶** gedrückt wird, kann die Wiedergabe nicht fortgesetzt werden.

10. MODUS

Einstellen der LCD-Parameter (Helligkeit, Kontrast und Sättigung).

11. VOL+

23. VOL-

Einstellen der Lautstärke

12. VOR

Springen zum nächsten Kapitel/Musiktitel.

13. ZURÜCK

Springen zum vorigen Kapitel/Musiktitel.

Bezeichnung der Bedienelemente

Fernbedienung

14. ►► BUTTON

Betätigen Sie die Taste ►►, um den Schnellvorlauf zu aktivieren. Es stehen 5 Suchlaufgeschwindigkeiten zur Verfügung (2fach → 4fach → 8fach → 16fach → 32fach → NORMAL). Sie können jederzeit die Wiedergabetaste betätigen, um zur normalen Wiedergabe zurückzukehren.

15. ◀◀ BUTTON

Betätigen Sie die Taste ◀◀, um den Schnellrücklauf zu aktivieren. Es stehen 5 Suchlaufgeschwindigkeiten zur Verfügung (2fach → 4fach → 8fach → 16fach → 32fach → NORMAL). Sie können jederzeit die Wiedergabetaste betätigen, um zur normalen Wiedergabe zurückzukehren.

16. EINZELBILD

Einzelbildwiedergabe im DVD-Modus.

17. SUCHFUNKTION

Direktsuche nach Wiedergabepunkt, Titel oder Kapitel im DVD-Modus.

18. UNTERTITEL

Benutzen Sie die SUBTITLE-Taste, um während der Wiedergabe eine andere Untertitelsprache zu wählen.

19. KAMERAPERSPEKTIVE

DVD Betätigen Sie die ANGLE-Taste, um die Kameraperspektive zu wechseln (nur bei DVDs, die diese Funktion unterstützen).

20. TITEL

Zurück zum DVD-Titelmenü

21. EINGABE

Bestätigung der Menüauswahl.

22. EINSTELLUNGEN

Aufrufen oder Verlassen des Einstellungsmenüs.

24. WIEDERHOLUNG

Betätigen Sie die REPEAT-Taste während der Wiedergabe, um einen gewünschten Wiederholungsmodus zu wählen.

DVD : Zur Verfügung stehen die Wiederholung von Kapitel/Titel/Aus.

CD **VCD** : Zur Verfügung stehen Einzelwiederholung/Alle wiederholen/Aus.

MP3 : Zur Verfügung stehen Einzelwiederholung /

Verzeichniswiederholung / Aus.

25. ZEITLUPE

Benutzen Sie die SLOW-Taste, um die Wiedergabe in Zeitlupe in verschiedenen Geschwindigkeiten zu schalten. Zur Verfügung stehende Geschwindigkeiten sind 1/2, 1/4, 1/8, 1/16 und Normal.

26. PROGRAMM

DVD **VCD** : Das Programmfunktion ermöglicht Ihnen die Wiedergabe von beliebigen Titeln in der von Ihnen gewünschten Reihenfolge.

Betätigen Sie die PROGRAM-Taste und das Programmenü erscheint auf dem Bildschirm. Sie können dann die Zifferntasten zur direkten Eingabe der Titel, Kapitel oder Musiktitel benutzen und mit der PLAY-Option die Programmwiedergabe starten. Um zur normalen Wiedergabe zurückzukehren, betätigen Sie die PROGRAM-Taste erneut und wählen Sie die CLEAR-Option im Programmenü. Betätigen Sie die PROGRAM-Taste ein weiteres Mal, um das Programmenü zu verlassen.

27. BILDVERGRÖßERUNG

DVD **VCD** **JPEG**

2fache Größe → 3fache Größe → 4fache Größe → 1/2 Größe → 1/3 Größe → 1/4 Größe → normale Größe

EINSTELLUNGEN - Einstellungsmenü

Allgemeine Einstellungen

Betätigen Sie die SETUP-Taste, um das Einstellungsmenü aufzurufen. Benutzen Sie die Navigationstasten ▲▼◀▶ zur Auswahl des gewünschten Menüpunkts. Nachdem Sie die gewünschten Einstellungen vorgenommen haben, betätigen Sie die SETUP-Taste, um zur normalen Anzeige zurückzukehren. Folgende Einstellungen können gemacht werden:

Allgemeine Einstellungen

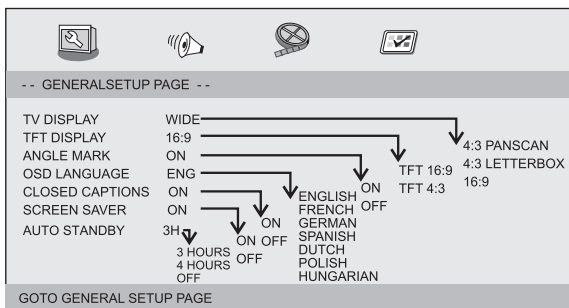

- **TV DISPLAY:** Auswahl des Bildseitenverhältnisses.
4:3 PANSCAN: Wenn Sie einen normalen Fernseher benutzen und wünschen, dass die beiden Seiten des Bilds abgeschnitten bzw. so formatiert werden, dass sie dem Fernsehbildschirm angepasst werden, dann wählen Sie diese Option.
4:3 LETTERBOX: Wenn Sie einen normalen Fernseher werden mit dieser Option schwarze Balken am oberen und unteren Teil des Bildschirms angezeigt.
16:9: Breitbildanzeige
Wide Squeeze: Bildschirmmodus wird auf 4:3 gestellt.
TFT-DISPLAY: Seitenverhältnis 16:9 oder 4:3 wählen

Kameraperspektive

Zeigt die aktuelle Perspektive in der rechten Ecke oben des TFT-Bildschirms an, wenn die Funktion von der Disc unterstützt wird.

Anzeigesprache

Wählen Sie hier die von Ihnen bevorzugte Sprache.

Geschlossene Untertitel

Geschlossene Untertitel sind Daten für Hörgeschädigte, die im Videosignal einiger Discs enthalten sind. Bevor Sie diese Funktion wählen, stellen Sie bitte sicher, dass die eingelegte Disc und ihr Fernsehgerät diese Funktion unterstützt.

Bildschirmschoner

Diese Funktion wird verwendet, um den Bildschirmschoner ein- bzw. auszuschalten.

Auto-Bereitschaft

Benutzen Sie diese Funktion, um die Auto-Bereitschaft auf 3 oder 4 Stunden einzustellen.

3 STUNDEN: das Gerät geht nach 3 Stunden in den Bereitschaftsmodus, wenn während dieses Zeitraum vom Benutzer keine Taste betätigt wurde.
4 STUNDEN: das Gerät geht nach 4 Stunden in den Bereitschaftsmodus, wenn während dieses Zeitraum vom Benutzer keine Taste betätigt wurde.
AUS: Die Auto-Bereitschaft-Funktion ist deaktiviert und das Gerät bleibt eingeschaltet, selbst wenn seitens des Benutzers keine Tastenbetätigung erfolgt.

Audioeinstellungen

Audioeinstellungen

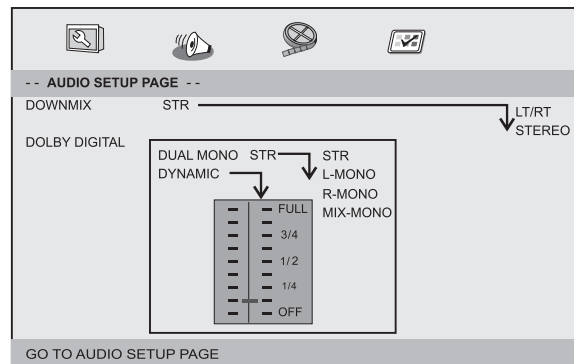

EINSTELLUNGEN - Einstellungsmenü

Audio Setup Page

- **Downmix**
Mit dieser Option können Sie den analogen Stereo-Ausgang Ihres DVD-Player einstellen.
→ LT/R T: Wählen Sie diese Option, wenn Ihr DVD-Player an einen Dolby-Pro-Logic-Dekoder angeschlossen ist.
→ Stereo: Wählen Sie diese Option, wenn das Audiosignal nur an die beiden Frontlautsprecher geliefert wird.
- **Dolby Digital**
Verfügbare Optionen für Dolby Digital sind: "Dual Mono" und "Dynamic".
- **Dual Mono**
→ Stereo: Das linke Monosignal wird an den linken Lautsprecher gesendet und das rechte Monosignal wird an den rechten Lautsprecher gesendet.
→ L-Mono: Das linke Monosignal wird an den linken und den rechten Lautsprecher gesendet.
→ R-Mono: Das rechte Monosignal wird an den linken und den rechten Lautsprecher gesendet.
→ Mix-Mono: Das linke und das rechte Monosignal werden zu einem Signal gemischt und an den linken und den rechten Lautsprecher gesendet.
- **Dynamic**
Dynamikbereichskompression.

Videoeinstellungen

- **Videoeinstellungen**

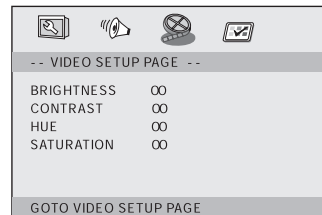

Helligkeit, Kontrast, Farbton, Sättigung: Einstellung der Videoqualität

Benutzereinstellungen

- **Benutzereinstellungen**

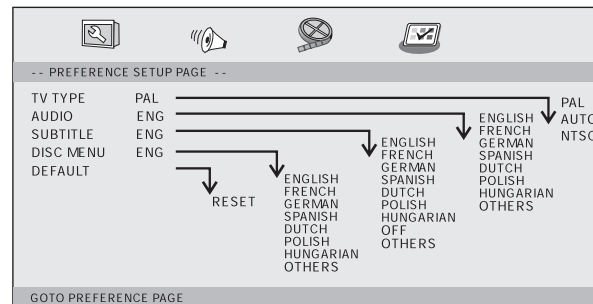

- **TV Type**
Die Auswahl des Farbsystems, das dem Ihres Fernsehers entspricht, wenn Sie die AV-Ausgänge benutzen. Dieser DVD-Player ist kompatibel mit den Systemen NTSC und PAL.

EINSTELLUNGEN - Einstellungsmenü

Benutzereinstellungen

PAL - Wählen Sie diese Option, wenn das angeschlossene Fernsehgerät das PAL-System benutzt. Dadurch wird das Videosignal von NTSC-Discs im PAL-Format ausgegeben.

NTSC : Wählen Sie diese, wenn das angeschlossene Fernsehgerät das NTSC-System benutzt. Dadurch wird das Videosignal von PAL-Discs im NTSC-Format ausgegeben.

Auto: Das Ausgabevideosignal wird automatisch dem Format auf der Disc angepasst.

- **Audio**: Auswahl der Audiosprache (falls vorhanden).
- **Subtitle**: Auswahl der Untertitelsprache (falls verfügbar).
- **Disc Menu**: Wählt eine Sprache für Disc-Menü (wenn verfügbar).
- **Default**: Wiederherstellen der Werkseinstellungen.

Eine DVD auf DVD-Player A und B ansehen

Sie können zur selben Zeit die gleiche DVD auf DVD-Player A und B ansehen.

DVD-Player B - linke Seite

DVD-Player A - linke Seite

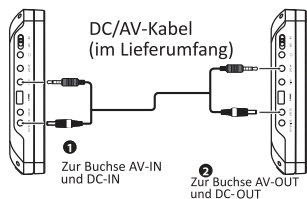

1. Verbinden Sie über das mitgelieferte DC/AV-Kabel DVD-Player A und B. Stecken Sie den Stecker des AV-Kabels in die Buchse AV-OUT desjenigen DVD-Players, in dem sich die DVD befindet; stecken Sie den anderen Stecker des AV-Kabels in die Buchse AV-IN des anderen DVD-Players.

2. Schalten Sie DVD-Player A und B ein.

3. Beim „Slave“-DVD-Player (der, in dem sich die DVD nicht befindet) müssen Sie die Quell-AV einstellen.

4. Steuern Sie die DVD-Wiedergabe über den DVD-Player, in dem sich die DVD befindet.

Anschluss an einen Fernseher

Wenn Ihr Fernseher Audio/Video-Eingänge besitzt, dann können Sie den DVD-Player über ein handelsübliches AV-Kabel an Ihren Fernseher anschließen.

Technische Daten

Elektronische Daten

Bezeichnung		BezeichnungStandardanforderung
Stromnetzanforderungen		StromnetzanforderungenAC 100 - 240 V, 50/60 Hz
Stromverbrauch		Stromverbrauch< 15 W
Betriebsluftfeuchtigkeit		Betriebsluftfeuchtigkeit5% bis 90%
Ausgabe	VIDEOAUSGANG	1 V _{ss} (75 Ω)
	AUDIOAUSGANG	1,0 V _{rms} (1 kHz, 0 dB)
	Audio	Lautsprecher: 1 W x 2, Kopfhörerausgang

System

Laser	Halbleiterlaser, Wellenlänge 650 nm
Farbsystem	NTSC / PAL
Frequenzbereich	20 Hz bis 20 kHz (1 dB)
Rauschabstand	Mehr als 80 dB (nur ANALOG-OUT-Ausgang)
Dynamikbereich	Mehr als 85 dB (DVD/CD)

N Hinweis: Veränderungen der technischen Daten und des Design ohne vorherige Ankündigung vorbehalten.

Akku

Batteriespezifikationen:

Ausgang: 7.4V

Lager- und Betriebsbedingungen:

1. Lagerung	Temperatur	Luftfeuchtigkeit
6 Monate	-20°C ~ +45°C	65±20%
1 Woche	-20°C ~ +65°C	65±20%
2. Betrieb	Temperatur	Luftfeuchtigkeit
Laden	0°C ~ +45°C	65±20%
Entladen	-20°C ~ +65°C	65±20%

1. Garantie

Lenco bietet Leistungen und Garantien im Einklang mit Europäischem Recht. Im Falle von Reparaturen (sowohl während als auch nach Ablauf der Garantiezeit) sollten Sie deshalb Ihren Einzelhändler kontaktieren.

Wichtiger Hinweis: Es ist nicht möglich, das Gerät für Reparaturarbeiten direkt an Lenco zu senden.

Wichtiger Hinweis: Falls dieses Gerät von einem nicht autorisierten Kundendienst geöffnet oder darauf zugegriffen wird, erlischt die Garantie.

Dieses Gerät ist nicht für professionelle Zwecke geeignet. Falls das Gerät für professionelle Zwecke eingesetzt wird, erlöschen alle Garantieverpflichtungen seitens des Herstellers.

2. Haftungsausschluss

Aktualisierungen der Firmware und/oder Hardware-Komponenten werden regelmäßig durchgeführt. Daher können einige der Anweisungen, Spezifikationen und Abbildungen in dieser Dokumentation von Ihrer individuellen Situation abweichen. Alle in diesem Handbuch beschriebenen Elemente dienen nur zur Illustration und treffen auf Ihre individuelle Situation möglicherweise nicht zu. Aus der in diesem Handbuch getätigten Beschreibung können keine Rechtsansprüche oder Ansprüche geltend gemacht werden.

3. Entsorgung des Altgeräts



Dieses Symbol zeigt an, dass das entsprechende Produkt oder dessen Batterie in Europa nicht mit dem normalen Hausmüll entsorgt werden darf. Um die ordnungsgemäße Abfallbehandlung des Produkts und dessen

Batterie zu gewährleisten, müssen diese im Einklang mit allen anwendbaren örtlichen Vorschriften zur Entsorgung von Elektrogeräten und Batterien entsorgt werden. Dabei helfen Sie, natürliche Ressourcen zu schonen und Umweltschutzstandards zur Verwertung und Entsorgung von Altgeräten aufrecht zu halten (Waste Electrical and Electronic Equipment Directive).

4. CE-Kennzeichen



Produkte mit der CE Kennzeichnung entsprechen der EMC-Richtlinie (2014/30/EU) und der Niederspannungsrichtlinie (2014/35/EU), herausgegeben von der Kommission der Europäischen Gemeinschaft.

Lenco Benelux BV, Thermiekstraat 1a, 6361 HB Nuth, Die Niederlande, erklärt hiermit, dass dieses Produkt den grundlegenden Anforderungen und anderen Vorschriften der Richtlinie 1999/5/EC entspricht.

Die Konformitätserklärung ist erhältlich unter techdoc@lenco.com

5. Service

Bitte besuchen Sie für unseren Helpdesk-Support und weitere Informationen unsere Homepage unter: www.lenco.com.

Lenco Benelux BV, Thermiekstraat 1a, 6361 HB, die Niederlande.

Consignes de sécurité importantes



Attention : Pour réduire les risques d'électrocution, ne retirez pas le couvercle (ou panneau arrière) de l'unité. Aucune pièce à l'intérieur n'est réparable par l'utilisateur. Confiez toute réparation à du personnel spécialisé seulement.



Attention : Afin de prévenir tout risque d'incendie ou d'électrocution, n'exposez pas cet appareil à la pluie ou à l'humidité.

- L'adaptateur de courant et le lecteur DVD portable ne doivent pas être exposés aux égouttements et éclaboussures et aucun objet rempli de liquide, tel qu'un vase, ne doit être posé sur l'unité.
- N'exposez pas le lecteur DVD portable au soleil et aux sources de chaleur (telles qu'un radiateur ou une poêle).
- N'obstruez pas les ouvertures d'aération. Les orifices du lecteur DVD permettent la ventilation de l'unité. Les ouvertures ne doivent pas être bloquées en installant le lecteur DVD portable sur un coussin, canapé ou autres surfaces similaires.
- N'installez pas le lecteur DVD portable sur un chariot, une table, trépied ou support instable. L'unité peut subir une chute, s'endommager ou blesser quelqu'un.
- Ne posez aucun objet tranchant ou lourd sur le boîtier de l'unité ou son écran LCD.
- Utilisez seulement l'adaptateur de courant CA livré avec le lecteur DVD portable. Utiliser un autre adaptateur de courant annulera votre garantie.
- Utilisez l'adaptateur de courant CA pour mettre l'unité hors tension, celui-ci doit être rapidement accessible.
- Débranchez l'appareil du secteur lorsque vous ne l'utilisez pas.
- Une attention toute particulière doit être portée sur les aspects environnementaux de la disposition des piles.



ATTENTION : Un danger d'explosion est présent lorsque les piles sont remplacées de manière incorrecte. Remplacez seulement les piles des piles de type identique ou équivalent.



AVERTISSEMENT : Les piles (batterie ou piles) ne doivent pas être exposées à une chaleur excessive telle que les rayons de soleil, flammes ou autre source de chaleur similaire.



AVERTISSEMENT : Une pression sonore excessive et continue provenant d'une paire d'écouteurs ou d'un casque d'écoute peut entraîner la perte de l'ouïe.



AVERTISSEMENT : Utilisez seulement des pièces/accessoires recommandés par le fabricant, le lecteur DVD portable est livré avec un adaptateur de courant CA, l'adaptateur de courant CA permet de mettre l'unité hors tension et doit donc rester facilement accessible en cours d'utilisation.



Attention : Toute batterie installée de manière incorrecte présente un risque d'explosion, remplacez seulement la batterie par une batterie de modèle identique (batterie Lithium)



Ce symbole indique que ce produit ne doit pas être déposé avec vos déchets ménagers au sein de l'UE. Afin de prévenir toute nuisance possible à l'environnement et la santé humaine causée par des dispositions de déchets incontrôlées, recyclez l'unité afin d'assurer la promotion de la réutilisation de ressources matérielles. Pour mettre au rebut votre unité, déposez celle-ci dans un point de collecte ou contactez votre revendeur. Ceux-ci peuvent procéder au recyclage du produit en toute sécurité













Au volume maximum, l'écoute prolongée de l'appareil peut conduire à des troubles de l'audition chez l'utilisateur.

Consignes de sécurité

WARNING

RISK OF ELECTRIC SHOCK
DO NOT OPEN

-  Attention : Ce lecteur de disques vidéo numérique emploie un émetteur laser. L'utilisation de commandes ou d'optimisations autres que celles spécifiées dans ce manuel peut causer une dangereuse exposition aux radiations.
-  Attention : Afin de prévenir toute exposition au rayon laser, n'ouvrez pas le boîtier de l'unité. Une radiation laser invisible est émise lorsque le boîtier est ouvert.
-  Attention : Ne regardez pas le rayon laser.
-  Attention : N'installez pas cet équipement dans un espace confiné tel qu'une bibliothèque ou endroit similaire.
-  Attention : Lorsque cette unité est utilisée par un enfant, les parents doivent s'assurer de préalablement expliquer le mode opératoire de la batterie à l'enfant afin de garantir une utilisation appropriée de celle-ci.
-  Attention : Lorsque la batterie surchauffe, émet une odeur ou une fumée étrange, cessez toute utilisation de la batterie puis contactez notre centre d'assistance client pour obtenir une batterie de recharge.
-  Attention : Lors de la charge de la batterie, ne posez pas celle-ci dans les endroits suivants : matelas, canapé, coussin , tapis épais.
-  Attention : Nous ne serons en aucun cas tenus responsables de toute utilisation inappropriée de la batterie ou du non-respect des instructions apposées sur la batterie.
-  Avertissement : n'utilisez pas de rallonges USB, ceci permet de prévenir toute interférence et perte de données.
-  AVERTISSEMENT : Lors de l'utilisation d'écouteurs : Une exposition prolongée à un niveau de volume élevé peut entraîner la perte temporaire ou permanente de l'ouïe. Ecouter de la musique en conduisant peut déconcentrer le conducteur.

-  Adaptateur d'alimentation(Pour l'union européenne uniquement)
Fabricant:Shenzhen Mass Power Electronics Limited
Numéro de modèle: PEA-090100VE
N'utilisez que l'alimentation listée dans les instructions d'utilisation

Remarques liées aux copyrights :

- Toute copie, diffusion, affichage, diffusion par câble, lecture en public ou location de contenu protégé par copyright est interdit sans avoir obtenu la permission préalable du détenteur.
- Ce produit intègre un dispositif de protection contre la copie développé par Macrovision. Ces signaux de protection sont enregistrés sur les disques. Des parasites peuvent être présents lors de l'enregistrement et de la lecture de ces disques. Ce produit intègre une technologie de protection des droits d'auteur qui est protégée par des documents de méthode de certains brevets américains et d'autres droits de propriété intellectuelle détenus par Macrovision Corporation ainsi que par d'autres détenteurs de droits. L'utilisation de cette technologie de protection des droits d'auteur est soumise à l'autorisation de Macrovision ; elle est destinée exclusivement à une utilisation domestique et à des opérations limitées de visualisation. L'ingénierie inverse et le désassemblage sont interdits.

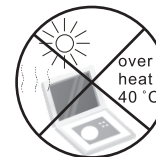
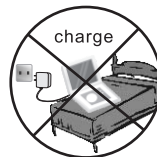

Montage du DVD dans une voiture

Utilisez le kit de fixation fourni pour installer un lecteur de DVD à l'arrière d'un appui-tête de véhicule.

1. Alignez le boulon de support angulaire avec le trou de vis à l'arrière de le lecteur DVD. Tourner le boulon dans le sens des aiguilles d'une montre et fixez le support.

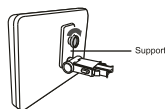

2. Levez l'appui-tête hors de ses supports de pieds. Alignez le support horizontal avec les fentes de pieds de l'appui-tête et vérifiez que le support horizontal repose solidement sur le haut du siège de voiture. Remontez l'appui-tête.

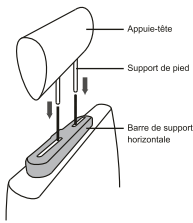

Remarque : Si les jambes du repose-tête sont trop épaisses pour permettre l'ouverture de la barre de support horizontale, dévissez les 4 vis de la barre de support pour ajuster l'ouverture. Si les vis sont trop courtes, utilisez les vis plus longues (fournies dans la boîte).



3. Tenez le DVD fermement avec les deux mains et insérez le support angulaire fermement dans la barre de support. Il s'enclenchera. Vérifiez que tout l'appareil est bien fixé.

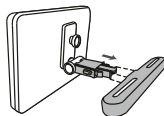

4. Réglez l'angle du lecteur DVD, puis fixez-le en serrant le boulon à droite.



5. Pour enlever le DVD de la barre de support horizontale, soutenez le lecteur DVD avec une main. Avec l'autre main, serrez fermement les boutons de déblocage des deux côtés du support angulaire et tirez.

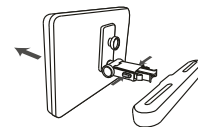

- Cet appareil ne doit jamais être utilisé par le conducteur du véhicule ou laissé non fixé dans le véhicule en marche.
- Si cet appareil est utilisé dans votre véhicule, vérifiez qu'il est fixé et maintenu en toute sécurité, et qu'il n'obstrue pas les dispositifs de sécurité tels que les airbags ou les ceintures de sécurité.
- Tous les passagers doivent fermer leur ceinture de sécurité en utilisation cet appareil dans un véhicule en marche.
- En cas de doute, demandez des conseils au constructeur de votre véhicule.

Présentation des commandes

Unité principale

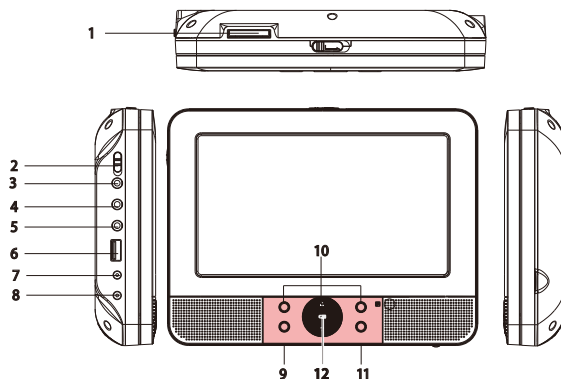

1. SD/MMC
2. MISE SOUS TENSION ON/OFF
3. PRISE CASQUE
4. SORTIE VIDEO/AUDIO
5. ENTRÉE AV
6. USB
7. SORTIE DC
8. ENTREE DC 9-12V
9. VALIDATION
10. HAUT/BAS/GAUCHE/DROITE
11. SOURCE
12. Indicateur de charge de la batterie

Clignote en vert au cours de la charge de la batterie.

S'allume en vert à la fin de la charge de la batterie.

S'allume en rouge à la mise sous tension de l'appareil.

Insertion de la pile

1. Ouvrez le couvercle du compartiment à pile.

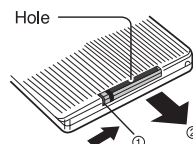

2. Installez la pile.

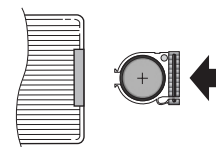

Lors de la première utilisation de la télécommande, retirez le film de protection en plastique.



REMARQUES :

Retirez la pile de la télécommande lorsque vous pensez ne plus utiliser celle-ci pendant une période prolongée.

AVERTISSEMENT

N'ingérez pas la pile, risque de brûlure chimique (La télécommande fournie avec) Ce produit contient une pile bouton. L'ingestion d'une pile bouton peut causer de graves brûlures internes en seulement 2 heures et causer la mort. Tenez les piles neuves et usagées hors de portée des enfants. Si le compartiment à pile ne se ferme pas correctement, cessez d'utiliser l'appareil et tenez-le hors de portée des enfants. Si vous pensez que les piles ont été avalées ou placées à l'intérieur d'une partie du corps, consultez un médecin immédiatement.

Pour éviter une éventuelle détérioration de l'audition, n'écoutez pas de musique à un niveau de volume élevé pendant des périodes prolongées.

Présentation des commandes

La télécommande

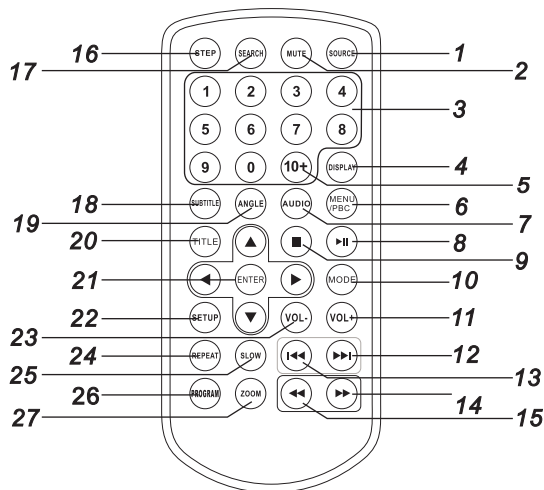

1. SOURCE

DVD/CARTE MEMOIRE/USB.

2. MUET

Permet de désactiver le son.

3. TOUCHES NUMERIQUES (0-9)

Permettent de sélectionner une option du menu.

4. AFFICHAGE

Permet d'afficher la durée de lecture et les autres informations de lecture.

5. Touche 10+

Pour sélectionner une piste dont le numéro est égal ou supérieur à 10, appuyez d'abord sur la touche 10+, Par exemple : pour sélectionner la piste 12, appuyez d'abord sur la touche 10+, appuyez ensuite sur la touche 2.

6. MENU/PBC

Pour revenir au menu racine du disque DVD

Pour les disques VCD, permet d'activer/désactiver le menu de lecture PBC.

7. Langue de doublage

DVD En cours de lecture, appuyez de manière répétée sur la touche LANGUE DE DOUBLAGE pour sélectionner une autre langue de doublage.

MP3 CD VCD En cours de lecture, appuyez de manière répétée sur la touche LANGUE DE DOUBLAGE pour sélectionner une autre piste son (gauche, droite, mixte, stéréo).

8. LECTURE/PAUSE

Appuyez une fois sur la touche LECTURE/PAUSE pour mettre en pause la lecture, appuyez à nouveau sur cette touche pour reprendre la lecture.

9. ARRÊT

Lorsque vous appuyez une fois sur cette touche, l'unité enregistre le point d'arrêt, la lecture reprendra à partir de ce point si vous appuyez sur la touche LECTURE ►| par la suite. Si vous appuyez sur la touche ARRÊT au lieu de la touche LECTURE ►|, la lecture ne reprendra pas à partir du point d'arrêt.

10. MODE

Permet de configurer l'affichage (réglage de la luminosité, du contraste et de la saturation).

11. Augmenter le volume

23. Diminuer le volume

Régler le volume.

12. Suivant

Permet de sélectionner le chapitre/piste suivant.

13. Précédent

Permet de sélectionner le chapitre/piste précédent.

Présentation des commandes

La télécommande

14. TOUCHE ►►

Appuyez sur la touche ►► pour sélectionner une vitesse d'avance rapide (X2->X4-> X8->X16->X32->LECTURE NORMALE), appuyez sur la touche LECTURE pour reprendre la lecture à vitesse normale.

15. TOUCHE ◀◀

Appuyez sur la touche ◀◀ pour sélectionner une vitesse de rembobinage (X2->X4-> X8->X16->X32->LECTURE NORMALE), appuyez sur la touche LECTURE pour reprendre la lecture à vitesse normale.

16. LECTURE IMAGE PAR IMAGE

En mode DVD, permet d'activer la lecture image par image.

17. Recherche

En mode DVD, permet d'accéder à une durée, titre ou chapitre.

18. SOUS-TITRAGE

En cours de lecture, appuyez de manière répétée sur la touche SOUS-TITRAGE pour sélectionner une langue de sous-titrage disponible.

19. ANGLE

DVD En mode DVD, appuyer sur la touche ANGLE permet de modifier l'angle de caméra (le disque doit comporter des scènes enregistrées sous plusieurs angles de caméra).

20. TITRE

Pour retourner au menu Titre du disque DVD.

21. ENTREE

Permet de confirmer votre sélection.

22. CONFIGURATION

Permet d'afficher/quitter le menu Configuration

24. REPETITION

En mode Lecture, utilisez cette touche pour sélectionner un mode de répétition.

DVD : Les modes suivants sont disponibles : Répétition du chapitre, Répétition du titre, Répétition désactivée.

CD VCD : Les modes suivants sont disponibles : Répétition unique, Répétition totale, Répétition désactivée.

MP3 : Les modes suivants sont disponibles : Répétition unique, Répétition du répertoire, Répétition désactivée.

25. RALENTI

Appuyez de manière répétée sur la touche RALENTI pour activer la Lecture au ralenti et sélectionner une vitesse de lecture au ralenti. Les vitesses de lecture suivantes sont disponibles : 1/2, 1/4, 1/8, 1/16 et Vitesse normale.

26. PROGRAMMATION

DVD VCD : la fonction Programmation vous permet de programmer la lecture des pistes du disque.

Appuyez sur la touche PROGRAMMATION, le MENU DE PROGRAMMATION s'affiche, vous pouvez désormais utiliser les touches numériques pour directement saisir les numéros de titres, de chapitres et de pistes puis sélectionner l'option LECTURE. Pour reprendre la lecture à vitesse normale, appuyez sur la touche PROGRAMMATION puis sélectionnez l'option Désactiver le programme du menu Programmation, appuyez à nouveau sur la touche PROGRAMMATION pour quitter le menu de programmation.

27. ZOOM

DVD VCD : Use ZOOM to enlarge or shrink the video image.

1. Press ZOOM during playback or still playback to activate the Zoom function. The square frame appears briefly in the right bottom of the picture.

2. Each press of the ZOOM button changes the TV screen in the following sequence:

2X size → 3X size → 4X size → 1/2 size → 1/3 size → 1/4size→normal size

JPEG : Use ZOOM to enlarge or shrink the picture.

1. Press 'ZOOM'.

2. Used "►►" to enlarge, or "◀◀" to shorten the picture.

Use the ▲▼◀▶ button to move through the zoomed picture.

Menu Configuration

Page de configuration Général

Appuyez sur la touche CONFIGURATION pour accéder au menu Configuration. Sélectionnez l'option de votre choix via les touches directionnelles ▲▼◀▶. Une fois le réglage terminé, appuyez à nouveau sur la touche CONFIGURATION pour quitter le menu Configuration.

Les options suivantes peuvent être configurées :

● Page de configuration Général

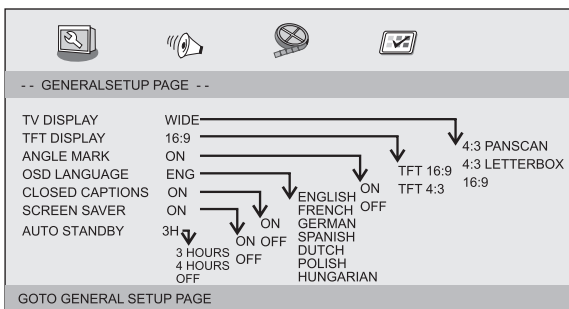

- **AFFICHAGE TV** : Permet de configurer le format d'affichage de l'écran.

4:3 PANSKAN : Si vous disposez d'un téléviseur standard, les parties de gauche et de droite de l'image sont coupées afin d'adapter l'image à votre téléviseur.

4:3 BOITE AUX LETTRES : Si vous disposez d'un téléviseur standard. L'image est compressée verticalement, une barre noire s'affiche sur les parties supérieure et inférieure de l'écran.

16:9: Ecran panoramique.

Secouer panoramique : Permet d'activer le mode 4:3.

Ecran TFT, veuillez sélectionner le format d'affichage 16:9 ou 4:3.

- **Indication de l'angle de lecture**

Permet d'afficher l'indicateur de sélection de l'angle de caméra sur le coin supérieur droit de l'écran TFT lors de la lecture d'une scène enregistrée sous plusieurs angles de caméra.

- **Langue d'affichage**

Il est possible de sélectionner la langue d'affichage de votre choix.

- **Sous-titres pour malentendants**

Les sous-titres pour malentendants sont des données intégrées au signal vidéo de certains disques. Avant d'activer cette fonction, vérifiez que le disque et votre téléviseur sont compatibles avec cette fonction.

- **Ecran de veille**

Cette fonction permet d'activer/désactiver l'écran de veille.

- **Mise en veille automatique**

Cette fonction est utilisée pour sélectionner les paramètres de mise en veille après 3 ou 4 heures.

3 HEURES : L'unité passera en mode veille après 3 heures s'il n'y a aucune interaction de l'utilisateur pendant cette durée.

4 HEURES : L'unité passera en mode veille après 4 heures s'il n'y a aucune interaction de l'utilisateur pendant cette durée.

ÉTEINT La fonction de mise en veille automatique est désactivée et l'unité restera en mode « allumé » même sans interaction de l'utilisateur.

Menu CONFIGURATION

● Page Configuration audio

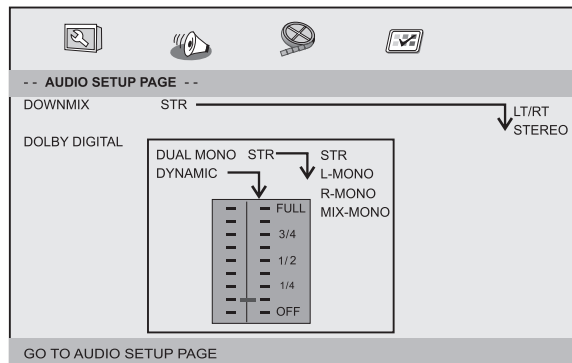

Menu Configuration

Page Configuration audio

- **Remixage**
Cette option vous permet de configurer la sortie analogique stéréo de votre lecteur DVD.
→ PSG/PSD : Sélectionnez cette option si votre lecteur DVD est raccordé à un amplificateur Dolby Pro Logic.
→ S téréo : Sélectionnez cette option pour émettre le son depuis les haut-parleurs avant.
- **Dolby Digital**
Les sous-options de Dolby Digital sont listées ci-dessous :
« Dual Mono » et « Dynamique »
- **Dual Mono**
→ S téréo : Les signaux mono gauche sont transmis au haut-parleur gauche, les signaux mono droite sont transmis au haut-parleur droit.
→ Mono G : Les signaux mono gauche sont transmis au haut-parleur gauche et au haut-parleur droit.
→ Mono D : Les signaux mono droite sont transmis au haut-parleur gauche et au haut-parleur droit.
→ Mono mixte : Les signaux mono gauche et droite sont transmis au haut-parleur gauche et au haut-parleur droit.
- **Dynamique**
Compression de la gamme dynamique.

Page Configuration Vidéo

- **Page Configuration Vidéo**

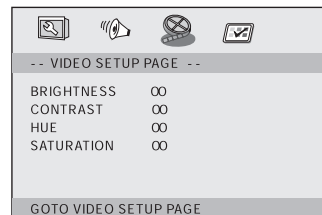

Luminosité, Contraste, Teinte, Saturation : permet de régler la qualité vidéo.

Page Préférences

- **Page Préférences**

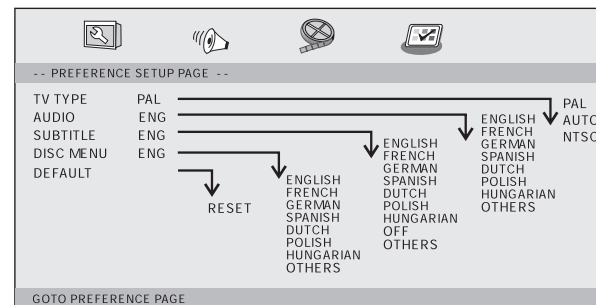

- **Type de téléviseur**
Sélectionnez le système de couleurs correspondant à votre téléviseur. Ce lecteur DVD est compatible avec les formats de signal NTSC et PAL.

Menu Configuration

Page Préférences

PAL – Sélectionnez cette option si le téléviseur raccordé est au format PAL. Le format de signal NTSC des disques sera donc converti au format PAL.

NTSC – Sélectionnez cette option si le téléviseur raccordé est au format NTSC. Le format de signal PAL des disques sera donc converti au format NTSC.

Automatique: Le format de signal est automatiquement sélectionné selon le disque inséré.

- Audio: Permet de sélectionner une autre langue de doublage (si disponible).
- Sous-titrage: Permet de sélectionner une autre langue de doublage (si disponible).
- Menu du disque: Permet de sélectionner une autre langue du menu (si disponible).
- Configuration par défaut: Permet de rétablir la configuration par défaut de l'unité.

Regarder un DVD sur un lecteur DVD A et B

Vous pouvez regarder le même DVD sur un lecteur DVD A et B en même temps.

Lecteur DVD B côté gauche

Lecteur DVD A côté droit

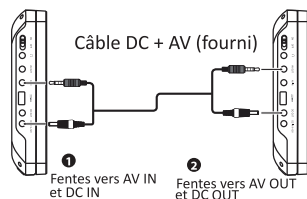

1. Connectez un lecteur DVD A et B grâce au câble DC + AV inclus. Branchez le câble AV à la prise AV OUT ou au lecteur DVD où est inséré le DVD, puis branchez l'autre extrémité du câble AV à la prise AV IN de l'autre lecteur DVD.

2. Mettez en marche le lecteur DVD A et B.

3. Sur le lecteur DVD de « sauvegarde » (celui où le DVD n'est pas inséré), vous devez sélectionner la source AV.

4. Utilisez les commandes du lecteur DVD où est inséré le DVD.

Connexion à une TV

Si votre TV a des entrées audio/vidéo, vous pouvez connecter le lecteur DVD à votre TV grâce à un câble AV standard.

Fiche technique

Composants électroniques

Élément		Norme
Tension de fonctionnement		CA 100-240 V, 50/60 Hz
Consommation d'énergie		< 15 W
Humidité de fonctionnement		5 % à 90 %
Sortie	Connecteur de sortie vidéo	1Vp-p (75Ω)
	SORTIE AUDIO	1,0 Vrms (1 KHz, 0 dB)
	Audio	Haut-parleur : 2 x 1 W, connecteur pour écouteurs

Système

Emetteur laser	Laser semi-conducteur, longueur d'onde de 650 nm.
Formats de signal compatibles	NTSC / PAL
Réponse en fréquence	20 Hz à 20 kHz (1 dB)
Rapport signal/bruit	Supérieur à 80 dB (connecteurs de sortie analogique seulement)
Gamme dynamique	Supérieur à 80 dB (DVD/CD)

N Remarque : La conception et les caractéristiques techniques sont soumises à des modifications sans préavis.

Fiche technique de la batterie

Fiche technique de la batterie :
Puissance : 7.4V

Environnement de rangement et d'utilisation:

1. Environnement de stockage	Température	Humidité
6 mois	-20°C ~ +45°C	65±20%
1 semaine	-20°C ~ +65°C	65±20%
2. Environnement d'utilisation	Température	Humidité
Charge normale	0°C ~ +45°C	65±20%
Décharge normale	-20°C ~ +65°C	65±20%

1. Garantie

Lenco propose un service et une garantie conformément à la législation européenne, ce qui signifie qu'en cas de besoin de réparation (aussi bien pendant et après la période de garantie), vous pouvez contacter votre revendeur le plus proche.

Remarque importante : Il est impossible d'envoyer directement des produits nécessitant des réparations à Lenco.

Remarque importante : Si l'unité est ouverte ou modifiée de quelque manière que ce soit par un réparateur non agréé, la garantie serait caduque.

Cet appareil ne convient pas à une utilisation professionnelle. En cas d'utilisation professionnelle, les obligations de garantie du fabricant seront annulées.

2. Clause de non responsabilité

Des mises à jour du logiciel et/ou des composants informatiques sont régulièrement effectuées. Il se peut donc que certaines instructions, caractéristiques et images présentes dans ce document diffèrent légèrement de votre configuration spécifique. Tous les articles décrits dans ce guide le sont fournis uniquement à des fins d'illustration et peuvent ne pas s'appliquer à une configuration spécifique. Aucun droit légal ne peut être obtenu depuis les informations contenues dans ce manuel.

3. Mise au rebut de l'appareil usagé



Ce symbole indique que l'appareil électrique concerné ou la pile ne doivent pas être jetés parmi les autres déchets ménagers en Europe. Afin de garantir un traitement approprié de l'appareil ou de la pile usagés, veuillez les mettre au rebut conformément à la réglementation locale en vigueur relative aux appareils électriques et autres piles. En agissant de la sorte, vous contribuerez à la préservation des ressources naturelles et à l'amélioration des niveaux de protection environnementale concernant le traitement et la destruction des déchets électriques (Directive sur les déchets des équipements électriques et électroniques).

4. Marquage CE

CE Les produits comportant la marque CE sont conformes à la directive CEM (2014/30/EU) et à la directive basse tension (2014/35/EU) émises par la commission de la communauté européenne.

Par la présente, Lenco Benelux BV, Thermiekstraat 1a, 6361 HB Nuth, The Netherlands, déclare que ce produit est conforme aux exigences principales et autres clauses applicables de la Directive 1999/5/CE. La déclaration de conformité peut être consultée en s'adressant à techdoc@lenco.com

5. Service

Pour obtenir de l'aide ou plus d'informations, veuillez visiter : www.lenco.com
Lenco Benelux BV, Thermiekstraat 1a, 6361 HB, The Netherlands.

Importantes instrucciones de seguridad



Advertencia: Para reducir el riesgo de descarga eléctrica, no quite la cubierta ni parte trasera. No hay partes reparables por el usuario dentro. Refiera los trabajos de servicio a personal calificado.



Advertencia: Para prevenir riesgos de incendios y descargas eléctricas, no exponga la unidad a lluvia ni humedad.

- No exponga el adaptador y el DVD portátil a agua (goteos o salpicaduras) y no coloque ningún objeto con líquido, como un jarrón, sobre la unidad.
- Mantenga el DVD portátil alejado de la luz solar directa y de fuentes de calor como radiadores y hornos.
- No bloquee las aberturas de ventilación. Las ranuras y aberturas de la unidad se ofrecen para la ventilación. Las aberturas nunca deberán bloquearse colocando su DVD portátil en un colchón, sofá u otra superficie similar.
- No coloque el DVD portátil en una mesa móvil, un soporte, un trípode, una repisa o una mesa inestables. La unidad podría caerse, resultando en posibles daños o lesiones.
- Nunca coloque objetos pesados ni puntiagudos en el panel o el marco LCD.
- Solo use el adaptador AC incluido con su DVD portátil. El uso de cualquier otro adaptador anulará la garantía.
- La clavija del adaptador AC se usa como mecanismo de desconexión, el mecanismo de desconexión debe permanecer fácilmente utilizable.
- Desenchufe la corriente de la toma cuando la unidad no esté en uso.
- Debe prestarse atención a los aspectos ambientales de la eliminación de baterías.



PRECAUCIÓN: Riesgo de explosión si la batería se cambia incorrectamente. Cambie únicamente por una del mismo tipo o de tipo equivalente.



ADVERTENCIA: La batería (pila, pilas o paquete de pilas) no debe exponerse a calor excesivo como el de la luz solar, el fuego o de elementos semejantes.



ADVERTENCIA: La presión acústica excesiva de auriculares y cascos puede ocasionar sordera.



ADVERTENCIA: Solo use accesorios/acoples especificados por el fabricante; el DVD portátil viene con adaptador AC, el adaptador AC se usa como mecanismo de desconexión, el mecanismo de desconexión deberá permanecer fácilmente utilizable.



Precaución: Riesgo de explosión si la batería se cambia incorrectamente, cambie únicamente por una batería igual o de tipo equivalente (batería de litio).



Esta marca indica que este producto no debe desecharse con otros residuos domésticos en la U. E. Para prevenir daños potenciales al ambiente o la salud humana debido a la eliminación de residuos incontrolada, reciclelo responsablemente para promover la reutilización sustentable de recursos materiales. Para devolver su dispositivo usado, por favor use los sistemas de devolución y recogida o contacte con el minorista donde compró el producto. Ellos podrán aceptar este producto para su reciclaje ecológico.













Escuchar a máximo volumen puede provocar deterioro del oído del usuario.

Precauciones de seguridad

ADVERTENCIA

RIESGO DE DESCARGA ELÉCTRICA
NO ABRIR

-  Advertencia: Este reproductor DVD utiliza un sistema láser. El uso de controles, ajustes o la realización de procedimientos distintos a los especificados aquí podría resultar en exposición a radiación peligrosa.
-  Advertencia: Para prevenir exposición directa al rayo láser, no abra la carcasa. Hay radiación láser visible cuando está abierta.
-  Advertencia: Nunca mire directamente al rayo láser.
-  Precaución: No instale este producto en un lugar encerrado como una estantería o un lugar semejante.
-  Advertencia: Cuando la unidad se utilice por un niño, los padres deberán asegurarse de hacer comprender al niño todo el contenido del instructivo y sobre el uso de la batería para garantizar que se use correctamente en todo momento.
-  Advertencia: Cuando la batería se sobrecaliente o dilate, por favor deje de usar la batería y contacte con el centro de servicio para cambiarla.
-  Advertencia: No recargue la batería en lugares con ventilación insuficiente como: colchones, sofás, alfombras suaves, etc.
-  Advertencia: No nos haremos responsables si el usuario usa incorrectamente la batería, sin seguir nuestra etiqueta de advertencia en la batería.
-  Advertencia: El lápiz USB debe enchufarse directamente en la unidad. No debe usarse un cable alargador USB para evitar interferencias y la caída de la transferencia de datos.
-  ADVERTENCIA: Cuando use auriculares: La exposición extendida a sonidos fuertes puede ocasionar sordera temporal o permanente. Estar en medio del tráfico oyendo un reproductor personal de música podría hacer al oyente menos consciente de peligros potenciales como coches que se aproximan.

-  Adaptador de fuente de alimentación (Para UE sólo)
Fabricante: Shenzhen Mass Power Electronics Limited
Número de modelo: PEA-090100VE
Utilice solo la fuente de alimentación que se indica que el manual del usuario

Notas sobre derechos de autor:

- Esta prohibido por la ley copiar, transmitir, mostrar, transmitir vía cable, reproducir en público y rentar material protegido por derechos de autor sin permiso.
- Este producto utiliza la función de protección de derechos de autor desarrollada por Macrovision. Algunos discos tienen señales de protección de copyright. Cuando se graben y reproduzcan las imágenes de estos discos, aparecerá ruido visual. Este producto utiliza una tecnología de protección de derechos de autor protegida por reclamos de método de ciertas patentes de EE. UU. y otros derechos de propiedad intelectual de Macrovision Corporation y otros propietarios de derechos. El uso de esta tecnología de protección de derechos de autor debe estar autorizado por Macrovision Corporation, y está concebida únicamente para uso doméstico y otros usos limitados a menos que Macrovision Corporation haya autorizado lo contrario. Está prohibido desmontar el producto y la aplicación de ingeniería inversa.

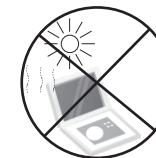
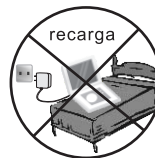

sobrecalentamiento
40°C

Montaje del DVD en el vehículo

Use el kit de montaje que se suministra para instalar los reproductores DVD en la parte posterior de los respaldos de los asientos del vehículo.

1. Alinee el perno de soporte en ángulo con el agujero del perno situado en la parte posterior de la unidad DVD. Gire el perno en sentido horario y asegure el soporte.



2. Levante el reposacabezas de los soportes de las patas. Alinee el soporte horizontal con las ranuras de las patas del reposacabezas y asegúrese de que el soporte horizontal descansa con seguridad en la parte superior del asiento del vehículo. Vuelva a fijar el reposacabezas.

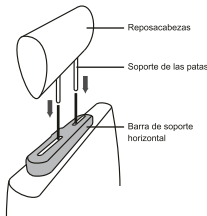

Observación : Si las patas del reposacabezas son demasiado gruesas para la apertura de la barra de apoyo horizontal de la abrazadera, por favor, desatornille los 4 tornillos de la barra de apoyo de la abrazadera para ajustar la apertura. En caso de que los tornillos sean demasiado cortos, use tornillos más largos (que se proporcionan en el envase).



3. Agarre el DVD con fuerza y con ambas manos y coloque el soporte en ángulo con fuerza en la barra de soporte. Sonará un clic. Asegúrese de que toda la unidad está segura.

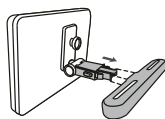

4. Ajuste el ángulo de la unidad DVD; posteriormente, asegúrelo apretando el perno de la derecha.



5. Para retirar el DVD de la barra de soporte horizontal, sujete la unidad de DVD con una mano. Con la otra mano, apriete con fuerza los botones de liberación situados a cada lado de soporte en ángulo y tire.

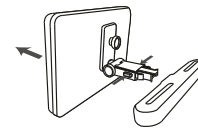

- Esta unidad no debe usarse nunca por el conductor del vehículo o dejarse sin asegurar en el vehículo mientras conduce.
- Si se va a usar esta unidad en su vehículo, asegúrese de que está asegurada o sujeta con firmeza, y que no obstruye ningún dispositivo de seguridad, incluyendo airbags o cinturones de seguridad.
- Todos los ocupantes deben llevar puestos los cinturones de seguridad cuando usen esta unidad en un vehículo en movimiento.
- Si tiene cualquier duda, por favor, póngase en contacto con el fabricante del vehículo para tener más asesoramiento.

Identificación de controles

Unidad principal

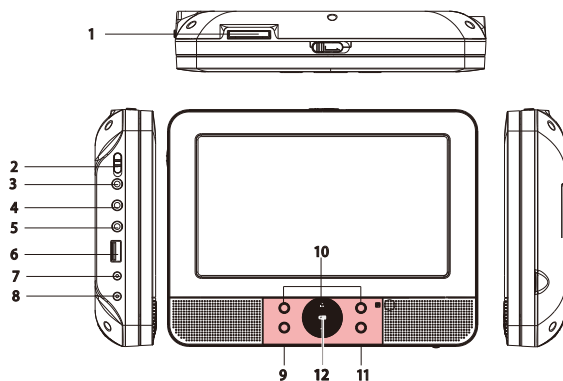

1. SD/MMC
2. ENCENDIDO/APAGADO (ON/OFF)
3. TOMAS PARA AURICULARES
4. SALIDA DE AUDIO/VÍDEO (VIDEO OUT)
5. AV IN
6. USB
7. SALIDA DC
8. DC IN 9-12V
9. CONFIRMACIÓN (ENTER)
10. ARRIBA/ABAJO/IZQUIERDA/DERECHA
11. FUENTE (SOURCE)
12. Indicador de carga de la batería

Se parpadea de color verde cuando carga la batería.

Se ilumina de color verde cuando la batería está completamente cargada.

Se ilumina de color rojo cuando se enciende la unidad.

Insertar la batería

1. Abra la puerta de baterías

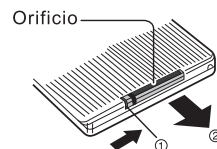

2. Inserte la batería.

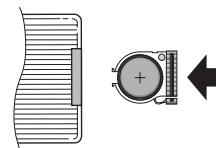

Cuando use el mando por primera vez, no olvide quitar la tarjeta de plástico.

NOTAS:

Saque la batería durante el almacenamiento o cuando no use el reproductor DVD en mucho tiempo.

ADVERTENCIA

No ingiera la batería; riesgo de quemaduras químicas (El mando a distancia que se suministra con) este producto contiene una pila de tipo botón/moneda. Si se traga la pila botón, en solo 2 horas podría sufrir quemaduras internas de importancia que pueden causarle la muerte.

Mantenga las pilas nuevas o usadas fuera del alcance de los niños. Si el compartimiento de la pila no se cierra correctamente, deje de usar el producto y no lo deje al alcance los niños.

Si tiene la sospecha de que una pila ha sido ingerida o se encuentra en algún lugar del cuerpo, busque inmediatamente atención médica.

Para evitar posibles daños en la audición, no la escuche a volúmenes elevados durante largos periodos de tiempo.

Identificación de controles

Mando a distancia

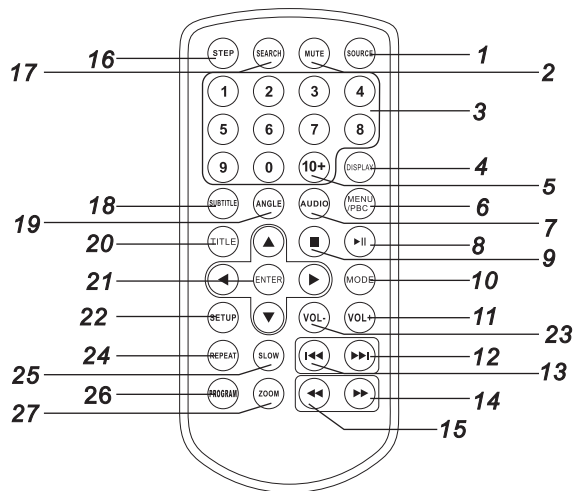

1. SOURCE

DVD/TARJETA/USB.

2. MUTE

Deshabilitar la salida de audio.

3. BOTONES NUMÉRICOS 0-9

Selecciona opciones numeradas del menú.

4. DISPLAY

Para mostrar la información de tiempo y estado de reproducción.

5. BOTÓN 10+

Para seleccionar la pista 10 o mayor, primero pulse 10+, por ejemplo; para seleccionar la pista 12, primero pulse 10+, y después pulse el botón 2.

6. MENU/PBC

Volver al menú raíz DVD (DVD).
Interruptor PBC on/off (VCD).

7. AUDIO

DVD Pulse AUDIO repetidamente durante una reproducción para oír un idioma o una pista de audio distintos, de estar disponibles.

MP3 CD VCD Pulse AUDIO repetidamente durante la reproducción para oír un canal de audio distinto (izquierdo, derecho, mezclado, estéreo).

8. PLAY/PAUSE

Pulse PLAY/PAUSE una vez para pausar la reproducción, pulse PLAY/ PAUSE por segunda ocasión para reanudarla.

9. STOP

Cuando se pulsa este botón una vez, la unidad memoriza el punto de detención, desde donde se retomará la reproducción si se pulsa PLAY ► después. Pero si se pulsa el botón STOP de nuevo en lugar del botón PLAY ►, no habrá función de reanudamiento.

10. MODE

Fije los parámetros LCD (ajuste el brillo, el contraste y la saturación).

11. VOL+

Ajuste el volumen

12. Forward Skip

Vaya al siguiente capítulo/pista.

13. Reverse Skip

Vaya al capítulo/pista anterior.

14. ►► BUTTON

Pulse el botón ►► para adelantar rápidamente a 5 velocidades (X2-> X4-> X8-> X16-> X32-> REPRODUCCIÓN), pulse el botón PLAY para volver a la reproducción normal.

Identificación de controles

Mando a distancia

15. ◀◀ BUTTON

Pulse el botón ◀◀ para retroceder rápidamente a 5 velocidades (X2-> X4-> X8-> X16-> X32-> REPRODUCCIÓN), pulse el botón PLAY para volver a la reproducción normal.

16. STEP

Avance paso a paso en el modo DVD.

17. SEARCH

Para ir a un tiempo, título o capítulo específico deseado en el modo DVD.

18. SUBTITLE

Pulse SUBTITLE repetidamente durante la reproducción para ver los distintos idiomas de subtítulo.

19. ANGLE

DVD : Pulse ANGLE para cambiar el ángulo de visión, en los DVD que admiten esta función.

20. TITLE

Vuelva al menú de títulos del DVD.

21. ENTER

Confirma la selección en el menú.

22. SETUP

Accede o sale del menú de ajustes.

23. VOL-

Ajuste el volumen.

24. REPEAT

Pulse REPEAT durante la reproducción para seleccionar el modo de repetición deseado.

DVD : podrá repetir el capítulo/título/ninguno.

CD **VCD** : podrá repetir uno/todo/ninguno.

MP3 : podrá repetir uno/carpeta/ninguno.

25. SLOW

Pulse Slow repetidamente para entrar a la reproducción lenta, y cambiar entre las distintas velocidades. Las velocidades son: 1/2, 1/4, 1/8, 1/16 y normal.

26. PROGRAM

DVD **VCD** : La función de programación le permite guardar sus pistas favoritas del disco. Pulse PROGRAM y el menú de programación aparecerá en pantalla. Ahora podrá usar las teclas numéricas para introducir títulos, capítulos o pistas directamente y seleccionar la opción PLAY. Para reanudar la reproducción normal, pulse PROGRAM y seleccione la opción CLEAR del menú, pulse PROGRAM de nuevo para salir del menú de programación.

27. ZOOM

DVD **VCD** : Use ZOOM to enlarge or shrink the video image. 1. Press ZOOM during playback or still playback to activate the Zoom function. The square frame appears briefly in the right bottom of the picture.

2. Each press of the ZOOM button changes the TV screen in the following sequence:

2X size → 3X size → 4X size → 1/2 size → 1/3 size → 1/4size → normal size

JPEG : Use ZOOM to enlarge or shrink the picture.

1. Press 'ZOOM'.

2. Use "▶▶" to enlarge, or "◀◀" to shorten the picture.

Use the ▲▼◀▶ button to move through the zoomed picture.

Menú de ajustes

General Setup Page

Pulse SETUP para entrar al menú de ajustes. Use los botones direccionales ▲▼◀▶ para seleccionar la opción preferida. Tras ajustar los valores, pulse SETUP de nuevo para volver a la pantalla normal.

Se pueden cambiar las siguientes opciones:

● General Setup Page

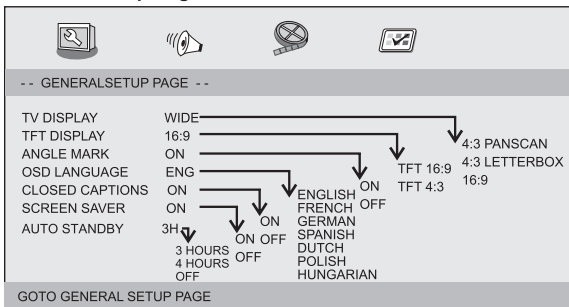

- **TV DISPLAY:** selecciona la relación de aspecto de la película a reproducir.

4:3 PANSKAN: si tiene una TV normal y quiere que ambos lados de la imagen se recorten o se formateen para que quepa en su pantalla TV.

4:3 LETTERBOX: si tiene una TV normal. En este caso, se verá una imagen ancha con barras negras en las partes superior e inferior de su TV..

16:9: pantalla ancha.

- **TFT DISPLAY:** selects la relación de aspecto del panel
- **Angle Mark**
Muestra la información del ajuste de ángulo actual en la esquina derecha de la pantalla TFT si está disponible en el disco.

● OSD Language

Puede seleccionar el idioma preferido para la interfaz de pantalla.

● Closed Captions

Los subtítulos especiales son datos que están ocultos en la señal de video de algunos discos. Antes de seleccionar esta función, favor de asegurarse de que el disco contenga subtítulos especiales y que su TV también tenga esta función.

● Screen Saver

Esta función se usa para activar y desactivar el salvapantallas.

● STANDBY AUTO

Esta función se usa para seleccionar las especificaciones de standby Auto después de tres o cuatro horas.

3 HORAS: la unidad regresará al modo de standby después de 3 horas, si no hay interacción por parte del usuario dentro de este período de tiempo.

4 HORAS: la unidad regresará al modo de standby después de 4 horas, si no hay interacción por parte del usuario dentro de este período de tiempo.

OFF: Deshabilita la función standby auto y la unidad permanecerá en el modo "on", si no hay interacción por parte del usuario.

Audio Setup Page

● Audio Setup Page

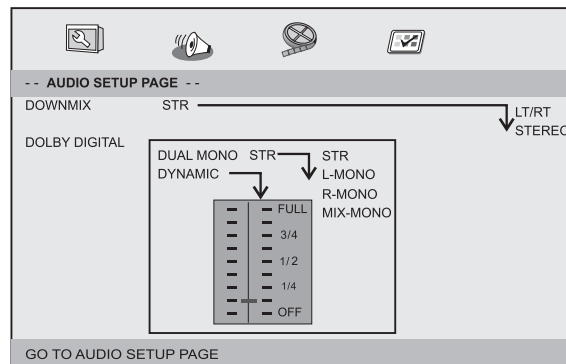

Menú de ajustes

Audio Setup Page

- **Downmix**
Esta opción le permite fijar la salida analógica estéreo de su reproductor DVD.
→LT/RT : Seleccione esta opción si su DVD está conectado a un descodificador Dolby Pro Logic.
→Stereo : Seleccione esta opción cuando la salida transmita sonido únicamente de los dos altavoces frontales.
- **Dolby digital**
Las opciones incluidas en Dolby Digital son: 'Dual Mono' y 'Dynamic'.
- **Dual Mono**
→Stereo: El sonido mono izquierdo enviará señales de salida al altavoz izquierdo y el sonido mono derecho enviará señales de salida al altavoz derecho.
→L-Mono: El sonido mono izquierdo enviará señales de salida al altavoz izquierdo y derecho.
→R-Mono: El sonido mono derecho enviará señales de salida al altavoz izquierdo y derecho.
→Mix-Mono: Se emitirá un sonido mono mezclado izquierdo y derecho a los altavoces izquierdo y derecho.
- **Dynamic**
Compresión de gama dinámica.

Video Setup Page

- **Video Setup Page**

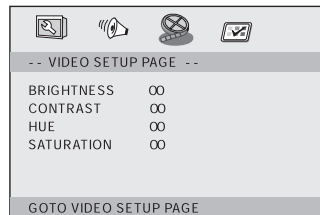

Brightness, Contrast, Hue, Saturation: para fijar la calidad del vídeo.

Preference Page

- **Preference Page**

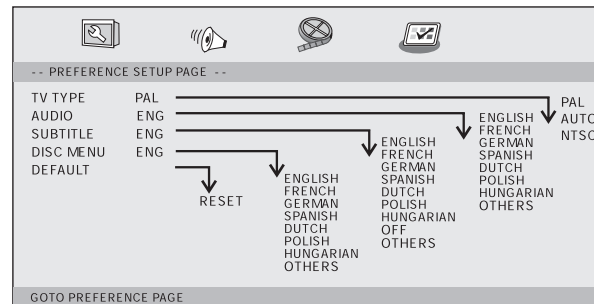

- **TV Type**
Para seleccionar el sistema de color correspondiente a su TV cuando haya salida AV. El reproductor DVD es compatible con NTSC y PAL.

Menú de ajustes

Preference Page

PAL – Seleccione esta opción si la TV conectada es de sistema PAL. Cambiará la señal de vídeo de un disco NTSC al formato PAL.

NTSC - Seleccione esta opción si la TV conectada es de sistema

NTSC. Cambiará la señal de vídeo de un disco PAL al formato NTSC.

Auto: Cambie la señal de vídeo de salida automáticamente conforme al formato del disco en reproducción.

- **Audio**: Seleccione el idioma del audio (de estar disponible).
- **Subtitle**: Seleccione el idioma de subtítulos (de estar disponible).
- **Disc Menu**: Seleccione el idioma de menú del disco (de estar disponible).
- **Default**: Restaurar los ajustes originales.

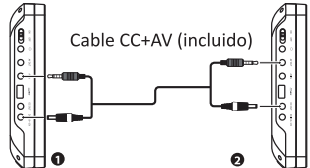
Ver un DVD en un reproductor de DVD A y B	
Puede ver el mismo DVD en el reproductor de DVD A y B al mismo tiempo.	
Reproductor DVD B en el lateral izquierdo	Reproductor DVD A en el lateral izquierdo
 <p>Cable CC+AV (incluido)</p> <p>1 A las tomas AV IN y DC IN</p> <p>2 A las tomas AV OUT y OUT DC</p>	
1. Conecte el reproductor de DVD A y B usando el cable DC+AV que se incluye. Conecte el cable AV en la toma AV OUT del reproductor de DVD en el que se inserte el DVD; conecte el otro extremo del cable AV en la toma AV IN del otro reproductor de DVD.	
2. Encienda el reproductor de DVD A y B.	
3. En el reproductor de DVD de "guardar" (aquel donde el DVD <u>no</u> está insertado) debe seleccionar la fuente <u>AV</u> .	
4. Opere los controles del reproductor de DVD en el que se inserte el DVD.	
Conexión a un TV	
Si su TV dispone de tomas de entrada de Audio/Vídeo, puede conectar el reproductor de DVD al V usando un cable AV estándar.	

Parámetros y especificaciones

Parámetros de batería

Parámetros eléctrico

Parte	Especificaciones
Requisitos eléctricos	: AC 100-240 V , 50/60 Hz
Consumo eléctrico	: <15W
Humedad de funcionamiento	: 5 % to 90 %
Salida	SALIDA DE VIDEO :1 Vp-p (75Ω)
	SALIDA DE AUDIO :1.0 Vrms (1 KHz, 0 dB)
	Audio :Altavoz:1WX2,salida para auriculares

Especificaciones de batería

Especificaciones de batería :

Salida: 7.4V

Condiciones de almacenamiento y funcionamiento :

1. Almacenamiento	Temperatura	Humedad	
	6 meses	-20°C ~ +45°C	65±20%
1 semana	-20°C ~ +65°C	65±20%	
2.Funcionamiento	Temperatura	Humedad	
	Recarga estándar	0°C ~ +45°C	65±20%
	Descarga estándar	-20°C ~ +65°C	65±20%

Sistema

Láser	:Láser semiconductor, longitud de onda 650 nm
Sistema de señal	: NTSC / PA
Respuesta en frecuencia	: 20Hz a 20 kHz(1dB)
Relación señal/ruido	:Más de 80 dB (conectores de SALIDA ANALÓGICA solamente)
Gama dinámica	:Más de 80 dB (DVD/CD)

N Nota: El diseño y las especificaciones están sujetas a cambio sin previo aviso.

1. Garantía

Lenco ofrece servicio y garantía en cumplimiento con las leyes de la Unión Europea, lo cual implica que, en caso de que su producto precise ser reparado (tanto durante como después del periodo de garantía), deberá contactar directamente con su distribuidor.

Nota importante: No es posible enviar a Lenco directamente productos que necesiten reparaciones.

Nota importante: Si la unidad es abierta por un centro de servicio no oficial, la garantía quedará anulada.

Este aparato no es adecuado para el uso profesional. En caso de darle un uso profesional, todas las obligaciones de garantía del fabricante quedarán anuladas.

2. Exención de responsabilidad

Regularmente se llevan a cabo actualizaciones en el Firmware y en los componentes del hardware. Por esta razón, algunas de las instrucciones, especificaciones e imágenes incluidas en este documento pueden diferir ligeramente respecto a su situación particular. Todos los elementos descritos en esta guía tienen un objetivo de mera ilustración, y pueden no ser de aplicación en su situación particular. No se puede obtener ningún derecho ni derecho legal a partir de la descripción hecha en este manual.

3. Eliminación del antiguo dispositivo



Este símbolo indica que no deberá deshacerse del producto eléctrico o batería en cuestión junto con los residuos domésticos, en el ámbito de la UE. Para garantizar un tratamiento residual correcto del producto y su batería, por favor, elimínelos cumpliendo con las leyes locales aplicables sobre requisitos para el desecho de equipos eléctricos y baterías. De hacerlo, ayudará a conservar recursos naturales y mejorar los estándares de protección medioambiental en el tratamiento y eliminación de residuos eléctricos (Directiva sobre la Eliminación de Equipos Eléctricos y Electrónicos).

4. Marca CE

CE Los productos con la marca CE cumplen con la Directiva EMC (2014/30/EU) y con la Directiva de Bajas Tensiones (2014/35/EU) emitida por la Comisión de la Unión Europea.

Por la presente, Lenco Benelux BV, Thermiekstraat 1a, 6361 HB Nuth, Países Bajos, declara que este producto cumple con las exigencias esenciales y otras provisiones relevantes de la Directiva 1999/5/EC. La declaración de conformidad puede consultarse mediante techdoc@lenco.com

5. Servicio

Para obtener más información y soporte técnico, por favor visite www.lenco.com
Lenco Benelux BV, Thermiekstraat 1a, 6361 HB, Países Bajos.